



**XT5**  
**MANUAL DEL PROPIETARIO**

2024



## Contenido

Introducción .....	1
Llaves, puertas y ventanas .....	6
Asientos y sistemas de sujeción .....	40
Almacenamiento .....	84
Instrumentos y Controles .....	91
Luces .....	127
Sistema de Infoentretenimiento .....	134
Controles de clima .....	187
Conducción y funcionamiento .....	196
Cuidado del vehículo .....	286
Servicio y mantenimiento .....	365
Datos técnicos .....	374
Información al cliente .....	378
OnStar .....	386
Servicios conectados .....	392
Índice .....	395

## Introducción Advertencia de la propuesta de California 65



# ADVERTENCIA

**Operar, dar servicio y mantenimiento a un vehículo de pasajeros o a un vehículo automotor de carretera puede exponerle a productos químicos que incluyen escape del motor, monóxido de carbono, ftalatos, y plomo, los cuales tiene conocimiento el Estado de California que ocasionan cáncer y defectos de nacimiento u otros daños a la reproducción. Para minimizar la exposición, evite respirar el escape, no ponga el motor en marcha en vacío excepto si es necesario, dé servicio a su vehículo en un área bien ventilada y use guantes o lave sus manos con frecuencia al dar servicio a su vehículo. Para obtener más información, entre a [www.P65Warnings.ca.gov/passenger-vehicle](http://www.P65Warnings.ca.gov/passenger-vehicle).**

### Introducción



Los nombres, logotipos, emblemas, eslóganes, nombres de modelos de vehículos y diseños de la carrocería del vehículo que aparecen en este manual, incluyendo, pero no limitado a, GM, el logotipo GM, CADILLAC, el emblema de CADILLAC, y XT5 son marcas registradas y/o marcas de servicio de General Motors LLC, sus subsidiarios, afiliados o licenciatarios.

Para vehículos vendidos primero en Canadá, reemplace el nombre "General Motors of Canada Company" por Cadillac Motor Car Division dondequiera que aparezca en este manual.

Este manual describe funciones que podrían o no ser parte de su vehículo debido a: equipo opcional que no fue comprado con el vehículo; variaciones de modelo; especificaciones del país; funciones y aplicaciones que pueden no estar disponibles en su región; o debido a cambios posteriores

a la impresión de este manual, incluyendo cambios en el contenido estándar u opcional.

Consulte la documentación de compra específica para su vehículo, para confirmar las funciones aplicables.

Mantenga este manual en el vehículo para referencias rápidas.

### Uso de este manual

Para localizar rápidamente información sobre el vehículo, use el índice en las últimas páginas del manual. Es una lista alfabética de lo que ofrece el manual y la página donde puede encontrarse.

### Peligro, Advertencia, y Precaución

Los mensajes de advertencia presentes en las etiquetas del vehículo y en este manual describen situaciones peligrosas y lo que puede hacerse para evitarlos o reducirlos.

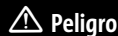

**Peligro**

El título Peligro indica una situación peligrosa de gran riesgo que, de producirse, ocasionaría lesiones graves o mortales.



**Advertencia**

Advertencia indica una situación peligrosa que puede ocasionar lesiones graves o mortales.

### Precaución

Precaución indica un peligro que puede ocasionar daños materiales o daños al vehículo.





Un círculo con una diagonal atravesada es un símbolo de seguridad que significa "No", "No haga esto" o "No lo permita".

### Símbolos

El vehículo tiene componentes y etiquetas que usan símbolos en lugar de texto. Los símbolos se muestran junto con el texto y describen la operación o la información relacionada con un componente, control, mensaje, medidor o indicador específico.

 : Se muestra cuando el manual del propietario tiene instrucciones o información adicionales.

 : Se muestra cuando el manual de servicio tiene instrucciones o información adicionales.

 : Se muestra cuando hay más información en otra página - "ver página."

### Tabla de símbolos del vehículo

Ofrecemos aquí algunos símbolos adicionales que pueden encontrarse en el vehículo y su significado. Vea las características en este manual respecto a información.

 : Sistema de aire acondicionado

 : Aceite refrigerante del aire acondicionado

 : Luz de disponibilidad de bolsa de aire

 : Sistema de frenos antibloqueo (ABS)

 : Luz de advertencia del sistema de frenos

 : Deseche los componentes usados adecuadamente

 : No aplique agua a alta presión

 : Temperatura del refrigerante del motor

 : Flama/Fuego prohibidos

 : Inflamable

 : Alerta de colisión frontal

 : Ubicación de cerradura de cubierta de bloque de fusibles

 : Fusibles

 : Asientos de seguridad para niños de sistema ISOFIX/LATCH

 : Conserve las cubiertas de bloque de fusibles correctamente instaladas

 : Alerta de cambio de carril

 : Advertencia de salida de carril

 : Asistencia de conservación de carril

 : Indicador de falla

 : Presión de aceite

 : Asistente aparcamiento

 : Indicador de peatón al frente

 : Eléctrico

 : Alerta de tráfico trasero cruzando

 : Técnico registrado

 : Arranque remoto del vehículo

 : Riesgo de incendio eléctrico

 : Recordatorios de cinturón de seguridad

 : Alerta de zona ciega lateral

 : Paro/Arranque

 : Monitor de presión de las llantas

 : Control de Tracción/StabiliTrak/Control Electrónico de Estabilidad (ESC)

 : Bajo presión

 : Indicador de vehículo al frente

## 4 Introducción

### Introducción del Tablero de instrumentos

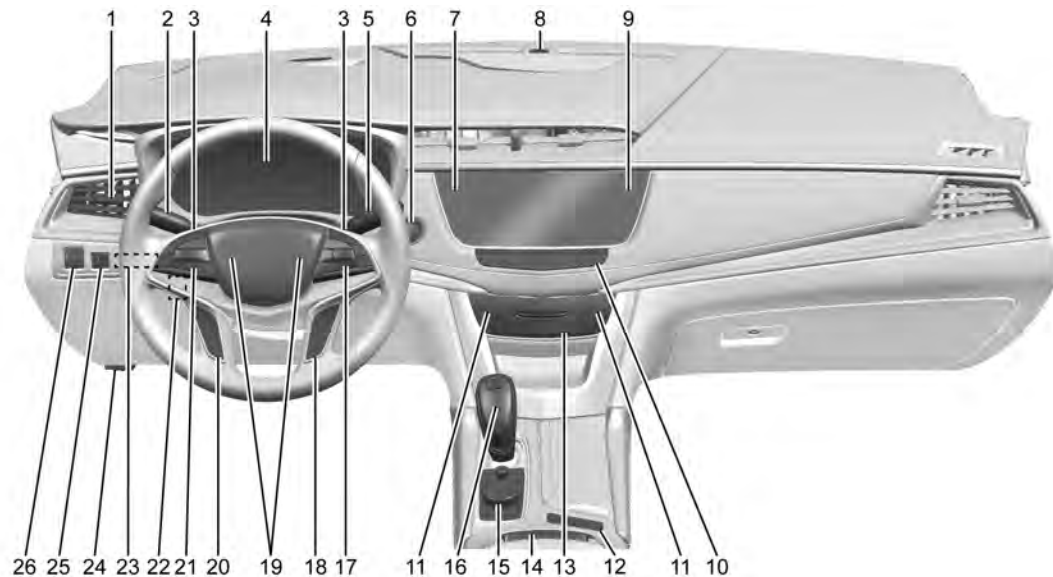

1. *Ventilas de aire* ⇨ 194.
2. *Controles de luz exterior* ⇨ 127.  
Palanca de direccional. Vea *Señales de giro y cambio de carril* ⇨ 130.  
Botón de sistema IntelliBeam (si está equipado). Vea *Controles de luz exterior* ⇨ 127.
3. *Controles de cambio de toque*. Ver *Modo manual* ⇨ 225 (si está equipado).
4. *Cuadro de instrumentos* ⇨ 101.  
Pantalla de Centro de información del conductor (DIC) Vea *Centro de información del conductor (DIC)* ⇨ 116.
5. *Limpiador/lavador de parabrisas* ⇨ 93.  
*Limpiador/lavador del medallón* ⇨ 95.
6. Botón de ARRANQUE/PARO DEL MOTOR. Vea *Posiciones del encendido* ⇨ 213.
7. Botón de asistencia de estacionamiento. Vea *Asistente aparcamiento* ⇨ 250.  
Botón de Asistencia automática de estacionamiento (APA). Vea *Asistente aparcamiento* ⇨ 250.  
Interruptor de desactivación de paro automático. Vea *Sistema de Paro/Arranque* ⇨ 215.
8. Sensor de luz. Vea *Sistema automático de faros delanteros* ⇨ 129.
9. *Intermitentes de advertencia de peligro* ⇨ 130.
10. *Controles de infoentretenimiento*. Vea *Resumen* ⇨ 135.
11. *Asientos delanteros con calefacción y ventilación* ⇨ 47 (si así está equipado).
12. Interruptor de MODO. Vea *Control de modo del conductor* ⇨ 232.  
*Control de tracción/Control electrónico de estabilidad* ⇨ 230.  
*Tracción en las cuatro ruedas* ⇨ 227 (si así está equipado).
13. *Sistema de climatización automática dual* ⇨ 187.
14. *Carga inalámbrica* ⇨ 97 (si así está equipado).
15. *Controles de infoentretenimiento*. Vea *Resumen* ⇨ 135.
16. Palanca de cambios. Vea *Transmisión automática* ⇨ 221.
17. *Controles al volante* ⇨ 137.  
Controles del centro de información del conductor (DIC). Vea *Centro de información del conductor (DIC)* ⇨ 116.
18. *Controles al volante* ⇨ 137.
19. *Claxon* ⇨ 93.
20. *Sistema de alerta de choque de frente (FCA)* ⇨ 257 (si así está equipado).  
*Asistente de mantenimiento de carril (LKA)* ⇨ 267 (si así está equipado).  
*Volante de dirección con calefacción* ⇨ 93 (si así está equipado).
21. *Control de velocidad constante* ⇨ 233.  
*Control de velocidad adaptativo (Avanzado)* ⇨ 235 (si así está equipado).  
Botón de teléfono. Vea *Controles al volante* ⇨ 137.
22. *Ajuste del volante de dirección* ⇨ 92 (Fuera de vista).
23. *Pantalla superior (HUD)* ⇨ 119 (si así está equipado).
24. Liberador del cofre Vea *Cofre* ⇨ 288.  
Conector del enlace para transmisión de datos (DLC) (No visible) Vea *Falla de luz indicadora (Luz Check engine (Revise el motor))* ⇨ 107.
25. *Control de iluminación del tablero de instrumentos* ⇨ 131.
26. *Freno de estacionamiento eléctrico* ⇨ 228.

## Llaves, puertas y ventanas

### Llaves y seguros

Llaves .....	6
Llave Remota .....	7
Operación de llave remota .....	7
Arranque remoto del vehículo .....	15
Seguros de puertas .....	16
Seguros eléctricos de puertas .....	19
Bloqueo retardado .....	19
Seguros de puertas automáticos .....	20
Protección de bloqueo .....	20
Seguros de puertas .....	20

### Puertas

Puerta trasera .....	21
----------------------	----

### Seguridad del vehículo

Seguridad del vehículo .....	28
Sistema de alarma de vehículo .....	28
Bloqueo de la columna de dirección .....	29
Inmovilizador .....	30
Funcionamiento del inmovilizador .....	30

### Espejos exteriores

Espejos convexos .....	31
Espejos eléctricos .....	31
Espejos plegables .....	32
Espejos con calefacción .....	32

Espejo exterior de atenuación automática .....	32
Inclinación auto espejos en marcha atrás .....	32

### Espejos interiores

Espejo retrovisores interiores .....	33
Espejo retrovisor manual .....	33
Espejo retrovisor de atenuación automática .....	33
Espejo de la cámara trasera .....	33

### Ventanas

Ventanas .....	35
Ventanas eléctricas .....	36
Víseras .....	38

### Techo

Quemacocos .....	38
------------------	----

## Llaves y seguros

### Llaves



#### Advertencia

Dejar a los niños en un vehículo, con una llave remota es peligroso y los niños o terceras personas podrían resultar gravemente lesionados o perder la vida. Podrían operar las ventanas eléctricas y otros controles o provocar el movimiento del vehículo. Las ventanas funcionarán con la llave remota en el vehículo, y los niños o terceras personas podrían quedar atrapados en el camino de una ventana mientras cierra. No deje niños dentro de un vehículo con una llave remota.



La llave, dentro de la llave remota se puede usar para todos los seguros.



Para retirar la llave, oprima el botón en el lado de la llave remota, cerca de la parte inferior, y extraiga la llave. Nunca tire de la llave para sacarla sin oprimir el botón.

Si se vuelve difícil girar la llave revise si la hoja de la llave tiene basura. Periódicamente, limpie con un cepillo o una punta.

Acuda a su distribuidor autorizado si requiere una llave nueva.

Comuníquese con Asistencia en el Camino si deja por error las llaves dentro de su vehículo cerrado. Consulte *Asistencia en el Camino* ⇨ 380.

Con un plan OnStar o de servicio conectado activo, un Asesor OnStar puede abrir el vehículo de manera remota. Consulte *Descripción general OnStar* ⇨ 386.

## Llave Remota

Consulte *Norma de Radiofrecuencia* ⇨ 383.

Si disminuye el rango de operación de la llave remota:

- Verifique la distancia. La llave remota podría estar muy lejos del vehículo.
- Verifique la ubicación. Otros vehículos u objetos podrían estar bloqueando la señal.

- Revise la batería de la llave remota. Consulte "Reemplazo de la batería" más adelante en esta sección.
- Si la llave remota continúa sin operar correctamente, consulte con su distribuidor, o con un técnico calificado para obtener servicio.

## Operación de llave remota

El sistema de Acceso sin llave permite la entrada al vehículo cuando la llave remota se encuentra dentro de 1 m (3 pies). Vea "Operación de acceso sin llave" a continuación.

Las funciones de llave remota pueden funcionar hasta 60 m (197 pies) de distancia del vehículo.

Otras condiciones pueden afectar el desempeño de la llave remota. Consulte *Llave Remota* ⇨ 7.





**🔒** : Presione para bloquear todas las puertas y si está equipado, la puerta de combustible. Las luces direccionales pueden encender y/o la bocina puede sonar en la segunda presión para indicar el cerrado. Para ver las configuraciones disponibles desde la pantalla de inicio de infoentretenimiento, toque Configuración > Vehículo > Bloqueo, desbloqueo, arranque remotos.

Si la puerta del conductor está abierta cuando se presiona **🔒** y se activa la Prevención de bloqueo de puerta abierta, todas las puertas se bloquearán y después se desbloqueará inmediatamente la puerta del conductor. Para ver las configuraciones disponibles desde la pantalla de inicio de infoentretenimiento, toque Configuración >

Vehículo > Seguros eléctricos de puerta. Si la puerta del pasajero está abierta al presionar **🔒**, todas los seguros de las puertas se cierran.

Presionar **🔒** puede también activar el sistema antirrobo. Consulte *Sistema de alarma de vehículo* ⇨ 28.

Si está equipado con espejos de pliegue remoto, presione y sostenga **🔒** por un segundo para plegar los espejos, si está activado. Consulte *Espejos plegables* ⇨ 32.

**🔓** : Presione para desbloquear la puerta del conductor y si está equipada, la puerta de combustible. Presione desbloquear nuevamente dentro de un rango de 5 segundos para abrir los seguros de todas las puertas. La llave remota se puede programar para desbloquear todas las puertas en la primera presión del botón. Para ver la configuración disponible desde la pantalla de inicio de infoentretenimiento, toque Configuración > Vehículo > Bloqueo, desbloqueo, arranque remotos. Los indicadores de las luces direccionales pueden parpadear para indicar el desbloqueo. Al desbloquear a distancia el vehículo por la noche, las luces se encienden brevemente para iluminar su acercamiento al vehículo.

Presionar **🔒** desactivará el sistema antirrobo. Consulte *Sistema de alarma de vehículo* ⇨ 28.

Si está equipado con espejos de pliegue remoto, presione y sostenga **🔒** por un segundo para desplegar los espejos, si está activado. Consulte *Espejos plegables* ⇨ 32.

Si está equipado con ventanas remotas, presione y sostenga **🔒** hasta que las ventanas abran completamente, si está equipado. Para ver las configuraciones disponibles desde la pantalla de inicio de infoentretenimiento, toque Configuración > Vehículo > Bloqueo, desbloqueo, arranque remotos.

**🔁** : Oprima y libere **🔒** y entonces oprima inmediatamente sin soltar **🔁** durante al menos cuatro segundos para arrancar el motor desde el exterior del vehículo usando la llave remota. Consulte *Arranque remoto del vehículo* ⇨ 15.

**📶** : Presione u libere una vez para iniciar el localizador del vehículo. Las luces exteriores se encenderán y sonará el claxon tres veces. Oprima y sostenga **📶** durante tres segundos para hacer sonar la alarma de pánico. El claxon suena y las direccionales

parpadean durante 30 segundos o hasta que se oprima otra vez o se arranque el vehículo.

 : Presione dos veces rápidamente para abrir o cerrar la puerta trasera.

Presione una vez para impedir que la puerta trasera se mueva.

### Operación de acceso sin llave

Con el sistema de acceso sin llave, puede desbloquear y bloquear las puertas y el acceso a la puerta trasera sin retirar la llave remota de su bolsillo, bolsa, portafolio, etc. La llave remota debe estar dentro de 1 m (3 pies) de la puerta trasera o la puerta que se abrirá.

Acceso sin llave se puede programar para desbloquear todas las puertas al oprimir la primera vez el bloqueo/desbloqueo en la puerta del conductor. El desbloqueo sin llave se puede apagar. Para ver las configuraciones disponibles desde la pantalla de inicio de infoentretenimiento, toque Configuración > Vehículo > Bloqueo, desbloqueo, arranque remotos.

Si está equipado con asientos de memoria, las llaves remotas 1 y 2 se enlazan a las posiciones de asiento de la memoria 1 o 2. Vea *Asientos con memoria* ⇨ 44.

### Desbloqueo/bloqueo sin llave desde la Puerta del conductor

Cuando las puertas estén bloqueadas y la llave remota esté dentro de 1 m (3 pies) de la manija de la puerta del conductor, presionar el botón de bloqueo/desbloqueo en la manija de la puerta desbloqueará la puerta del conductor. Si se presiona de nuevo el botón de bloqueo/desbloqueo dentro de cinco segundos, se desbloquearán todas las puertas de pasajeros.



Se muestra el lado del conductor, lado del pasajero es similar

Presionar el botón de bloqueo/desbloqueo hará que todas las puertas se bloquee si ocurre cualquiera de lo siguiente:

- Si pasaron más de cinco segundos desde que se presionó por primera vez el botón de bloqueo/desbloqueo.
- Se usaron dos presiones del botón de bloqueo/desbloqueo para desbloquear todas las puertas.
- Se abrió cualquier puerta del vehículo y ahora todas las puertas están cerradas.

### Desbloqueo/bloqueo sin llave de las puertas de pasajero



Cuando las puertas estén bloqueadas y la llave remota esté dentro de 1 m (3 pies) de la manija de la puerta, presionar el botón de bloqueo/desbloqueo en esa manija de la puerta desbloqueará todas las puertas. Presionar el botón de bloqueo/desbloqueo hará que todas las puertas se bloqueen si ocurre cualquiera de lo siguiente:

- Se usó el botón de bloqueo/desbloqueo para desbloquear todas las puertas.
- Se abrió cualquier puerta del vehículo y ahora todas las puertas están cerradas.

### Desactivar/activar desbloqueo sin llave de manijas exteriores de puerta y puerta trasera

Si está equipado, el desbloqueo sin llave de las manijas exteriores de puerta y la puerta trasera se puede desactivar y activar.



#### Desactivación de desbloqueo sin llave:

Con el vehículo apagado, presione y sostenga  y  en la llave remota al mismo tiempo por aproximadamente tres segundos. Las luces direccionales parpadearán cuatro veces rápidamente para indicar que el acceso está desactivado. Utilizar cualquier manija exterior para desbloquear las puertas o abrir la puerta

trasera causará que las luces direccionales parpaddeen cuatro veces rápidamente, indicando que el acceso está desactivado. Si está desactivado, desactive el sistema de alarma antes de arrancar el vehículo.

La desactivación de Desbloqueo sin llave también se puede configurar bajo configuración del vehículo. Para ver las configuraciones disponibles desde la pantalla de inicio de infoentretenimiento, toque Configuración > Vehículo > Bloqueo, desbloqueo, arranque remotos.

#### Activación de desbloqueo sin llave:

Con el vehículo apagado, presione y sostenga  y  en la llave remota al mismo tiempo por aproximadamente tres segundos. Las luces direccionales parpadearán dos veces rápidamente para indicar que el acceso está activado.

La activación de Desbloqueo sin llave también se puede configurar bajo configuración del vehículo. Para ver las configuraciones disponibles desde la pantalla de inicio de infoentretenimiento, toque Configuración > Vehículo > Bloqueo, desbloqueo, arranque remotos.

### Bloqueo pasivo

Este vehículo se bloquea varios segundos después de cerrar todas las puertas si el vehículo está apagado y si se retiró por lo menos una llave remota o no queda ninguna en el interior.

Si está equipado, la puerta de combustible se bloqueará.

Si otros dispositivos electrónicos interfieren con la señal de la llave remota, el vehículo podría no detectar la llave remota dentro del vehículo. Si el bloqueo pasivo está activado, las puertas pueden bloquearse con la llave remota dentro del vehículo. No deje la llave remota en un vehículo desatendido.

Para ver las configuraciones disponibles desde la pantalla de inicio de infoentretenimiento, toque Configuración > Vehículo > Seguros eléctricos de puerta.

#### Desactive temporalmente el de bloqueo pasivo

Desactive temporalmente la función de bloqueo oprimiendo sin soltar  en el interruptor interior de la puerta, con la puerta abierta durante al menos cuatro segundos, o hasta escuchar tres campanillas. Entonces la activación pasiva de los seguros

de las puertas permanecerá inhabilitada hasta que se oprima  en la puerta interior o hasta que se arranque el vehículo.

**Alerta del control remoto abandonado en el vehículo**

Cuando el vehículo se apaga y se deja una llave remota en el vehículo, el claxon emitirá un sonido tres veces una vez que se cierran todas las puertas. Para ver las configuraciones disponibles desde la pantalla de inicio de infoentretenimiento, toque Configuración > Vehículo > Bloqueo, desbloqueo, arranque remotos.

**Alerta de Control remoto ya no está en el vehículo**

Si el vehículo está encendido con una puerta abierta, y después se cierran todas las puertas, el vehículo revisará si hay llaves remotas en el interior. Si no se detecta una llave remota, el Centro de información del conductor (DIC) mostrará NO SE DETECTÓ LLAVE REMOTA y el claxon sonará tres veces.

Esto ocurre solo una vez cada vez que se conduce el vehículo.

Para ver las configuraciones disponibles desde la pantalla de inicio de infoentretenimiento, toque Configuración > Vehículo > Bloqueo, desbloqueo, arranque remotos.

**Apertura sin llave de la puerta trasera**

Oprima la almohadilla táctil que está en la manija de la puerta trasera para abrir la puerta trasera si la llave remota está dentro de 1 m (3 pies).

**Llave de Acceso**

Para acceder a un vehículo con una batería de llave remota débil, consulte *Seguros de puertas* ⇨ 16.

**Programación de llaves remotas en el vehículo**

Solo funcionarán las llaves remotas programadas específicamente para cada vehículo. Si extravía o le roban una llave remota, deberá comprar un reemplazo y pedir a su distribuidor que lo programe.

Se puede volver a programar el vehículo para que las llaves remotas extraviadas o robadas ya no funcionen. Cada vehículo puede tener hasta ocho llaves remotas programadas para el mismo.

**Programación con llaves remotas reconocidas**



Se puede programar una llave remota nueva al vehículo cuando hay dos llaves remotas reconocidas.

Para programar, el vehículo debe estar apagado y usted debe tener todas las llaves remotas, tanto las actualmente reconocidas como las nuevas.

1. Coloque las dos llaves remotas reconocidas en el portavasos.
2. Retire la tapa del cilindro de bloqueo de llave en la manija de la puerta del conductor. Consulte *Seguros de puertas* ⇨ 16. Inserte la llave del vehículo de la llave remota en el cilindro de la cerradura de la puerta del conductor y gire la llave en sentido contrario a las manecillas del reloj, a la posición de desbloqueo, cinco veces antes de que transcurran 10 segundos.

El DIC muestra LISTO PARA CONTROL REMOTO #2, 3, 4, ETC.



3. Coloque la nueva llave remota dentro de la cavidad de la llave remota. La cavidad de la llave remota está en el interior del área de almacenamiento de la consola central entre el asiento del conductor y el asiento del pasajero delantero. Para tener acceso a la cavidad para la llave remota será necesario abrir el área de almacenamiento y levantar la bandeja de almacenamiento.
4. Presione ENGINE START/STOP. Una vez que se programe la llave remota la pantalla del DIC indicará que está lista para programar la siguiente llave remota.
5. Retire la llave remota de la cavidad de la llave remota y presione el botón  o  de la llave remota.

Para programar llaves remotas adicionales, repita los Pasos 3-5.

Cuando estén programadas todas las llaves remotas adicionales, oprima sin soltar ENGINE START/STOP (arranque/paro de motor) por 12 segundos para salir del modo de programación.

6. Regrese la llave de nuevo a la llave remota.
7. Reemplace la tapa del cilindro de bloqueo de llave. Consulte *Seguros de puertas* ⇨ 16.

### Programación sin llaves remotas reconocidas

Si dos llaves remotas reconocidas actualmente no están disponibles, siga este procedimiento para programar hasta ocho llaves remotas. Esta función no está disponible en Canadá. Este procedimiento toma aproximadamente 30 segundos para completarse. El vehículo debe estar apagado y usted debe tener todas las llaves remotas que desee programar.

1. Retire la tapa del cilindro de bloqueo de llave en la manija de la puerta del conductor. Consulte *Seguros de puertas* ⇨ 16. Inserte la llave del vehículo de la llave remota en el cilindro de la cerradura en la manija de la puerta del

conductor y gire la llave, en sentido contrario a las manecillas del reloj, a la posición de desbloqueo, cinco veces antes de que transcurran 10 segundos.

El DIC muestra PROGRAMACIÓN DE LLAVE REMOTA PENDIENTE POR FAVOR ESPERE.



2. Espere 10 minutos hasta que el DIC muestre OPRIMA EL BOTÓN DE ARRANQUE DEL MOTOR PARA PROGRAMAR y entonces presione ENGINE START/STOP.

El DIC mostrará nuevamente PROGRAMACIÓN DE LLAVE REMOTA PENDIENTE POR FAVOR ESPERE.

3. Repita el paso 2 dos veces adicionales. Después de la tercera vez ya no funcionarán con el vehículo ninguna de las llaves remotas previamente conocidas. Se pueden reprogramar las llaves remotas restantes durante los siguientes pasos.

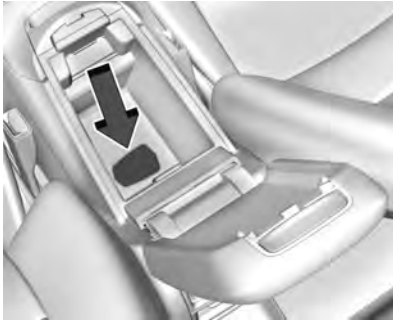
La pantalla del DIC debería ahora mostrar LISTO PARA CONTROL REMOTO # 1.



4. Coloque la nueva llave remota dentro de la cavidad de la llave remota. La cavidad de la llave remota está en el interior del área de almacenamiento de la consola central entre el asiento del conductor y el asiento del pasajero delantero. Para tener acceso a la cavidad para la llave remota será necesario abrir el área de almacenamiento y levantar la bandeja de almacenamiento.
5. Presione ENGINE START/STOP. Una vez que se programe la llave remota la pantalla del DIC indicará que está lista para programar la siguiente llave remota.
6. Retire la llave remota de la cavidad de la llave remota y presione el botón  o  de la llave remota.

Para programar llaves remotas adicionales, repita los Pasos 4-6.

Cuando estén programadas todas las llaves remotas adicionales, oprima sin soltar ENGINE START/STOP (arranque/ paro de motor) por 12 segundos para salir del modo de programación.

7. Regrese la llave de nuevo a la llave remota.
8. Reemplace la tapa del cilindro de bloqueo de llave. Consulte *Seguros de puertas* ⇨ 16.

### Arranque del Vehículo con batería baja de llave remota.

Cuando arranque el vehículo, si la batería de la llave remota está agotada, hay una interferencia de señal, o la llave remota ha estado en reposo por un tiempo, el DIC puede mostrar NO SE DETECTÓ LLAVE REMOTA o NO SE DETECTÓ LLAVE REMOTA. COLOQUE LA LLAVE EN LA CAVIDAD DE LA LLAVE, Y ARRANQUE EL VEHÍCULO. Para seguridad mejorada del vehículo, la llave remota está equipada con un sensor de movimiento. Primero, mueva la llave remota ligeramente e intente arrancar el vehículo.

Si el vehículo todavía no arranca, y el DIC muestra las mismas advertencias anteriores, siga los pasos mostrados a continuación.

Para arrancar el vehículo:

1. Abra el área de almacenamiento de la consola central y la bandeja de almacenamiento.



2. Coloque la llave remota en la cavidad de la llave remota.
3. Con el vehículo en P (estacionamiento) o N (Neutral), pise el pedal de freno y oprima ENGINE START/STOP.  
Cambie la batería de la llave remota lo antes posible.

### Reemplazo de la batería

#### Advertencia

Nunca permita que los niños jueguen con la llave remota. La llave remota contiene una pequeña batería, que puede ser un peligro de asfixia. Si se ingiere, pueden producirse quemaduras internas, que pueden provocar lesiones graves o la muerte. Busque atención médica de inmediato si se ingiere una batería.

#### Advertencia

Para evitar lesiones personales, no toque superficies de metal en la llave remota cuando se hayan expuesto a calor extremo. Estas superficies pueden estar calientes al toque en temperaturas mayores a 59 °C (138 °F).

#### Precaución

No toque ningún circuito de la llave remota al cambiar la batería. La estática de su cuerpo podría dañar la llave remota.

#### Precaución

Siempre reemplace la batería con el tipo correcto. Reemplazar la batería con un tipo incorrecto podría crear un riesgo de explosión de la batería. Deseche las baterías usadas de acuerdo con las instrucciones y las leyes locales. No intente quemar, aplastar, o cortar la batería usada, y evite exponer la batería a ambientes con presión de aire extremadamente baja o altas temperaturas.

#### Precaución

Si la llave remota no se vuelve a ensamblar adecuadamente, podrían entrar líquidos al alojamiento y dañar los circuitos, resultando en mal funcionamiento y/o falla de la llave remota. Para evitar daño, siempre siga los pasos para el reensamble de la llave remota en este manual para asegurar que la llave remota esté sellada adecuadamente siempre que se abra la llave remota.

Reemplace la batería si el DIC muestra REEMPLACE BATERÍA EN LLAVE REMOTA.



1. Oprima el botón en el lado de la llave remota cerca de la parte inferior, y extraiga la llave. Nunca tire de la llave para sacarla sin oprimir el botón.



2. Separe las dos mitades de la llave remota usando una herramienta plana insertada en el centro inferior de la llave remota. No use la ranura de la llave.



3. Retire la batería vieja. No utilice un objeto metálico.
4. Inserte la nueva batería en la carcasa trasera, con el lado positivo orientado hacia abajo. Sustituya la batería con una de nomenclatura CR2032 o equivalente.
5. Asegúrese que el tapete de silicón esté colocado correctamente sin espacios o arrugas.
6. Coloque el botón de la llave remota hacia abajo sobre una superficie dura y presione la otra mitad directamente hacia abajo para forzar las mitades entre sí.
7. Reinserte la llave.

### Arranque remoto del vehículo

Esta función permite el arranque del motor desde afuera del vehículo.

 : Está este botón en la llave remota para arranque remoto.

El sistema de control de clima usará la configuración previa durante un arranque remoto. El desempañador de la ventana trasera puede encenderse durante el arranque remoto dependiendo de las condiciones de ambiente frío. La luz del

indicador de desempañador de la ventana trasera no se enciende durante un arranque remoto.



Si el vehículo cuenta con asientos con calefacción o ventilación automáticos pueden encenderse durante un arranque remoto. Consulte *Asientos delanteros con calefacción y ventilación* ⇨ 47.

Las leyes en algunas comunidades locales puede restringir el uso de arrancadores remotos. Por ejemplo, algunas leyes pueden requerir que la persona que utiliza el arranque remoto tenga el vehículo a la vista al utilizarlo. Revise las regulaciones locales para cualquier requerimiento.

No utilice la función arranque remoto si el vehículo está bajo de combustible. El combustible del vehículo podría agotarse.

Otras condiciones pueden afectar el desempeño de la llave remota. Consulte *Llave Remota* ⇨ 7.

### Arranque del motor usando el arranque remoto

1. Presione y libere  en la llave remota.
2. Inmediatamente presione y sostenga  durante por lo menos cuatro segundos o hasta que las luces direccionales



parpadeen. El parpadeo de las luces direccionales confirma la solicitud de que se recibió la solicitud para arrancar de forma remota el vehículo.

Durante el arranque remoto se activarán los seguros de las puertas y las luces de estacionamiento permanecerán encendidas mientras el motor esté en funcionamiento.

El motor se apagará después de 15 minutos, a menos que se haya realizado una extensión de tiempo o que se encienda la ignición.

3. Con la llave remota en el vehículo, presione el pedal del freno y arranque el vehículo para conducir.

### **Prolongación del tiempo de operación del motor**

El tiempo de funcionamiento del motor también puede extenderse durante 15 minutos más, si durante los primeros 15 minutos se repiten los pasos 1 y 2 mientras el motor está en funcionamiento. Se puede solicitar una extensión 30 segundos después de arrancar. Esto da un total de 30 minutos.

El arranque remoto solo puede ser extendido una sola vez.

Al extender el arranque remoto, se agrega el segundo periodo de 15 minutos a los primeros 15 minutos para un total de 30 minutos.

Entre dos ciclos de encendido sólo se permite un máximo de dos arranques remotos o un arranque remoto con una extensión.

La ignición debe encenderse y apagarse antes que el procedimiento de arranque remoto pueda ser usado nuevamente.

### **Cancelación de un arranque remoto**

Para cancelar un arranque remoto, realice cualquiera de las siguientes acciones:

- Oprima sin soltar  hasta que las luces de estacionamiento se apaguen.
- Encienda las Intermitentes de advertencia de peligro.
- Encienda y apague el vehículo.

### **Condiciones en las que no funcionará el arranque remoto**

El arranque remoto no operará si ocurre cualquiera de las siguientes condiciones:

- La llave remota está en el vehículo.
- La ignición está encendida.
- El cofre del vehículo no está cerrado.

- Están encendidas las Intermitentes de advertencia de peligro.
- Hay un desperfecto en el sistema de control de emisiones.
- La temperatura del líquido refrigerante del motor está muy elevada.
- La presión de aceite está baja.
- Ya se han usado dos arranques remotos del vehículo, o un arranque remoto con extensión.
- El vehículo no está en P (estacionamiento).

## **Seguros de puertas**

### **Advertencia**

Las puertas sin seguro pueden ser peligrosas.

- Los pasajeros, y en especial los niños, pueden abrir las puertas fácilmente y caerse de un vehículo en movimiento. Las puertas pueden desbloquearse y abrirse con el vehículo en movimiento. La probabilidad de ser arrojado fuera del vehículo durante un impacto aumenta si las puertas no están con seguro. Por lo tanto, todos los



(Continúa)

**Advertencia (Continúa)**



pasajeros deben utilizar sus cinturones de seguridad correctamente y todas la puertas deberán estar cerradas mientras se esté manejando el vehículo.

- Los niños pequeños que se suben a un vehículo que no tiene las puertas cerradas con seguro podrían ser incapaces de salir del mismo. Los niños pueden verse expuestos a un calor extremo y sufrir lesiones permanentes o incluso fatales debido a la insolación. Siempre cerciórese de cerrar los seguros de las puertas del vehículo al alejarse del mismo.
- Los intrusos pueden entrar fácilmente a través de una puerta sin seguro cuando usted reduzca la velocidad o detenga el vehículo. Poner seguro a las puertas puede ayudarle a prevenir que esto suceda.

Para bloquear/desbloquear las puertas desde fuera del vehículo:

- Presione  o  en la llave remota. Consulte *Operación de llave remota* ⇨ 7.
- Use la llave en el cilindro de bloqueo de la llave en la puerta del conductor. El cilindro de la llave está cubierto con una tapa.

Para bloquear/desbloquear las puertas desde dentro del vehículo:

- Presione  o  en el interruptor de bloqueo de puerta eléctrica. Consulte *Seguros eléctricos de puertas* ⇨ 19.
- Jale una vez la manija de la puerta para desbloquear la puerta y otra vez para abrir la puerta.
- Oprima hacia abajo sobre la perilla de bloqueo de la puerta para bloquear la puerta manualmente.

**Acceso Sin Llave**

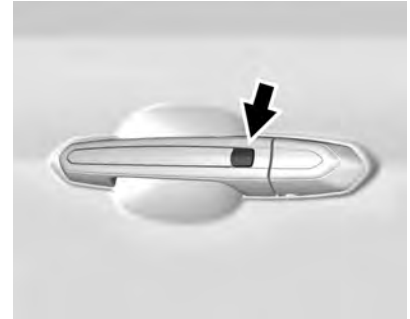

Si está equipado, la llave remota debe estar a 1 m (3 pies) de la puerta trasera o la puerta que desea abrir.

Para bloquear o desbloquear el vehículo desde la puerta del conductor:

- Presione el botón en la manija de la puerta del conductor una vez para desbloquear la puerta del conductor únicamente.
- Presione el botón nuevamente dentro de cinco segundos para abrir los seguros de todas las puertas.
- Presione el botón una tercera vez para bloquear todas las puertas.

## 18 Llaves, puertas y ventanas

Para bloquear o desbloquear el vehículo desde cualquier puerta de pasajero:

- Presione el botón en la manija de la puerta del pasajero. Esto bloqueará o desbloqueará todas las puertas.

Consulte *Operación de llave remota* ⇨ 7.

### Acceso de cilindro de bloqueo de llave de puerta de conductor (en caso de batería descargada)

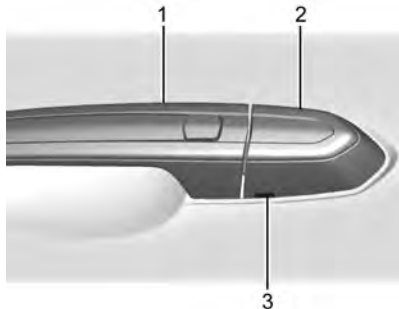

Para tener acceso al cilindro de bloqueo de la llave de la puerta del conductor:

1. Jale la manija de la puerta (1) a la posición abierta y manténgala abierta hasta que se complete la desinstalación de la tapa.

2. Inserte la llave en la ranura (3) en el fondo de la tapa (2) y levante la llave.
3. Mueva la tapa (2) hacia atrás y retírela.
4. Use la llave en el cilindro.

Para reemplazar la tapa:

1. Jale la manija de la puerta (1) a la posición abierta y manténgala abierta hasta que se complete la instalación de la tapa.

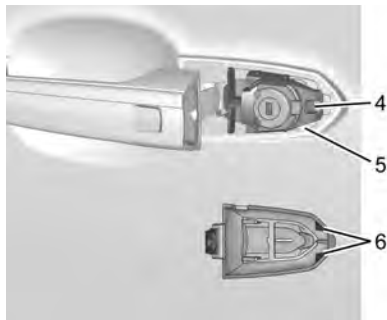

2. Inserte las dos lengüetas (6) en la parte trasera de la tapa entre el sello (5) y la base de metal (4).

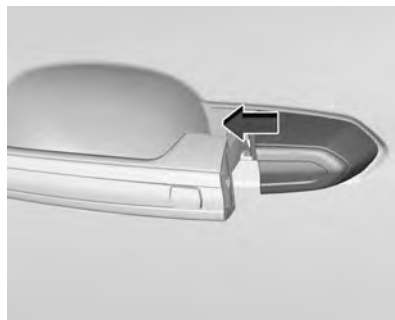
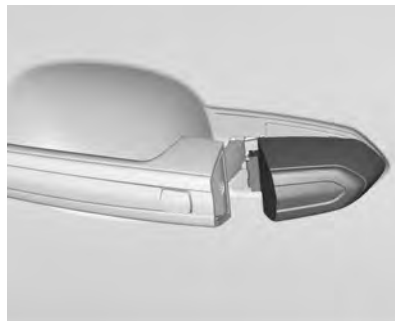

3. Deslice la tapa hacia el frente y presione el borde delantero para instalar la tapa en su lugar.
4. Suelte la manija de la puerta.

5. Revise que la tapa esté segura.

### Seguros de giro libre

El cilindro del seguro de llave de la puerta gira libremente al usar una llave incorrecta o cuando la llave correcta no se inserta completamente. La función de giro libre de bloqueo de la puerta previene que el cilindro de la cerradura se abra a la fuerza. Para restablecer el cilindro de la cerradura, asegúrese que la llave correcta esté completamente insertada en el cilindro de la cerradura. Gire la llave hasta que sienta que el cilindro de la cerradura vuelve a encajar en su lugar. Retire la llave y vuelva a insertarla por completo, gírela para desbloquear el vehículo.

### Seguros eléctricos de puertas

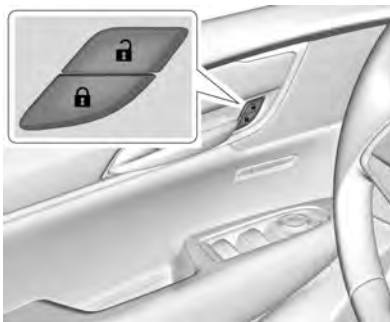

 : Presione para cerrar los seguros de las puertas. Si está equipado, la puerta de combustible también se bloquea o desbloquea usando estas funciones.

 : Oprima para abrir los seguros de las puertas.



### Bloqueo retardado

Esta función demora el bloqueo de las puertas hasta cinco segundos después que se cierran todas las puertas, y sólo cuando el vehículo está apagado.

El bloqueo demorado sólo puede activarse cuando se haya apagado el Anti-bloqueo de puertas abiertas.

Cuando se presiona  en el interruptor del seguro de la puerta eléctrica, mientras la puerta está abierta, sonará tres veces una campanilla indicando que el cierre demorado está activo.

Las puertas se bloquean automáticamente cinco segundos después de haberse cerrado todas las puertas. Si se vuelve a abrir una puerta antes de ese tiempo, se reajustará el tiempo nuevamente a cinco segundos cuando estén cerradas todas las puertas.

Presione  en el interruptor de bloqueo de puerta de nuevo o presione  en la llave remota para cerrar inmediatamente las puertas.

Esta función también puede programarse. Para ver las configuraciones disponibles desde la pantalla de inicio de infoentretenimiento, toque Configuración > Vehículo > Bloqueo, desbloqueo, arranque remotos.

### Seguros de puertas automáticos

Las puertas se bloquearán automáticamente cuando todas las puertas se cierren, el encendido esté activado, y el vehículo es cambiado a P (Park).

Si se desbloquea una puerta del vehículo y después se abre y se cierra, las puertas se bloquean cuando su pie se retira del freno o la velocidad del vehículo se vuelve mayor a 13 km/h (8 mph).

Para abrir los seguros de las puertas:

- Presione  en el interruptor de bloqueo de puerta eléctrica.
- Cambie la transmisión a P (Estacionamiento).

El bloqueo automático de las puertas no puede deshabilitarse. El desbloqueo automático de puertas se puede programar. Para ver las configuraciones disponibles desde la pantalla de inicio de infoentretenimiento, toque Configuración > Vehículo > Seguros eléctricos de puerta.

### Protección de bloqueo

Si la ignición está encendida o en modo de accesorios y el interruptor de bloqueo de las puertas eléctricas se presiona con la puerta

del conductor abierta, todas las puertas se bloquearán y únicamente la puerta de conductor se desbloqueará.

Si el vehículo está apagado y se solicita el bloqueo mientras la puerta está abierta, cuando se cierren todas las puertas el vehículo revisará las llaves remotas en el interior. Si se detecta una llave remota y el número de llaves remotas en el interior no se ha reducido, la puerta del conductor se desbloqueará y el claxon sonará tres veces.

La Protección de bloqueo se puede anular manualmente manteniendo presionado  en el interruptor de bloqueo de puerta eléctrica.

### Protección de bloqueo de puerta abierta

Si la Protección bloqueo de puerta abierta está activada y el vehículo está apagado, la puerta del conductor está abierta, y se solicita el bloqueo, todas las puertas se bloquearán y la puerta del conductor se desbloqueará. La función de Protección de bloqueo de puerta abierta se puede activar o desactivar. Para ver las configuraciones disponibles desde la pantalla de infoentretenimiento, toque Configuración > Vehículo > Seguros eléctricos de puerta > Prevención de bloqueo de puerta abierta.

### Seguros de puertas

Los seguros de la puerta trasera impiden que los pasajeros abran las puertas traseras desde el interior del vehículo.

### Seguros de puertas para niños manuales



Si están equipados, los seguros de puertas para niños están en el borde interior de las puertas traseras. Para usar el seguro para niños:

1. Mueva la palanca hacia abajo a la posición de poner seguro.
2. Cierre la puerta.
3. Haga lo mismo para la otra puerta trasera.

Para abrir una puerta trasera cuando el seguro para niños está activado:

1. Desbloquee la puerta activando la manija interior, presionando el interruptor de bloqueo eléctrico de la puerta o utilizando la llave remota.
2. Abra la puerta desde afuera.

Cuando el seguro de puertas para niños está habilitado, los adultos y niños mayores no podrán abrir la puerta trasera desde el interior. Cancele los seguros de puertas para niños para permitir que las puertas se abran desde el interior.

Para cancelar el seguro para niños:

1. Desbloquee la puerta y ábrala desde afuera.
2. Mueva la palanca hacia arriba a unlock (desbloqueo). Haga lo mismo para la otra puerta.

## Puertas

### Puerta trasera

#### Advertencia

Los gases del escape pueden entrar al vehículo si éste se conduce con la puerta trasera, o la cajuela/escotilla abiertos, o con objetos que pasen a través del sello entre la carrocería y cajuela o escotilla o la puerta trasera. Los gases de escape del motor contienen monóxido de carbono (CO) que no puede verse ni olerse. Puede causar pérdida de conciencia o incluso la muerte.

Si necesita conducir el vehículo con la puerta trasera, o cajuela/escotilla abiertos:

- Cierre todas las ventanas.
- Abra completamente las salidas de aire en o debajo del panel de instrumentos.
- Ajuste el sistema de control de clima en una modalidad que haga circular sólo aire exterior, y ajuste el

(Continúa)

#### Advertencia (Continúa)

ventilador a la máxima la velocidad. Consulte “Sistemas de control de clima” en el índice.

- Si el vehículo está equipado con panel trasero eléctrico, desactive la función de la puerta trasera eléctrica.

Consulte *Emisiones del motor* ⇨ 220.

#### Precaución

Para evitar daños a la puerta levadiza o al cristal de la puerta levadiza, asegúrese que el área arriba y detrás de la puerta levadiza esté libre antes de abrirla.

### Operación de la puerta trasera eléctrica

#### Advertencia

Usted y otras personas podrían sufrir lesiones si se atraviesan en el recorrido de la puerta trasera eléctrica. Al abrir o cerrar la puerta trasera, cerciórese de que no haya nadie en el recorrido de la misma.

### Precaución

Conducir con una puerta trasera abierta y no segura puede provocar daños a los componentes de la puerta trasera eléctrica.



Si está equipado, el interruptor de la puerta trasera está en la puerta del conductor. El vehículo debe estar en P (estacionamiento).

Los modos son:



**MAX** : Abre a la altura máxima.

**3/4** : Abre a una altura reducida que se puede establecer a partir de 3/4 para abrir completamente. Úsese para evitar que la

puerta trasera se abra hacia alguna obstrucción elevada, como una puerta de cochera o alguna carga que esté montada sobre el techo. La puerta trasera se puede abrir completamente en forma manual.



**OFF (Apagado)** : Únicamente abre de manera manual.

Para poder abrir o cerrar la puerta trasera, seleccione el modo MAX o 3/4.

- Presione  dos veces rápidamente en la llave remota hasta que se mueva la puerta trasera.
- Presione  en la puerta del conductor. La puerta del conductor debe estar desbloqueada o bloqueada sin la seguridad armada.
- Presione la almohadilla táctil en la parte inferior de la manija de la puerta trasera después de desbloquear todas las puertas. Un vehículo bloqueado se puede abrir si la llave remota está dentro de 1 m (3 pies) de la almohadilla táctil.



- Oprima  en el fondo de la puerta trasera enseguida del asa para cerrar.

Presione cualquier botón de la puerta trasera, la almohadilla táctil, o  en la llave remota mientras la puerta trasera esté en movimiento para detenerla. Presionar cualquier botón de la puerta trasera o presionar  dos veces rápidamente de nuevo en la llave remota reinicia la operación en dirección inversa. Presionar la almohadilla táctil en la manija de la puerta trasera reiniciará el movimiento, pero sólo en la dirección de abertura.

**Precaución**

Forzar manualmente la puerta trasera para abrir o cerrar durante un ciclo eléctrico puede dañar el vehículo. Deje que el ciclo eléctrico se complete.

La puerta trasera eléctrica puede desactivarse temporalmente bajo temperaturas extremadamente bajas o después de repetidos ciclos de encendido en un período corto de tiempo. Si esto ocurre, la puerta trasera puede operarse en forma manual.

Si el vehículo se sale de la posición P (estacionamiento) mientras la función eléctrica está en curso, la puerta trasera continuará hasta concluir su ciclo. Si el vehículo se acelera antes de que la puerta trasera haya completado el movimiento, la puerta trasera se puede detener o invertir la dirección. Revise si hay mensajes del Centro de información del conductor (DIC) y asegúrese de que la puerta trasera está cerrada y trabada antes de conducir.

**Detección de falla en Puerta trasera**

Si la puerta trasera eléctrica se cierra automáticamente después de un ciclo de apertura eléctrico, indica que el sistema

reacciona al peso de exceso en la puerta trasera o una posible falla del puntal de soporte. Sonará una campanilla repetitiva mientras la función de detección de cierre de la puerta trasera está en operación. Retire cualquier peso en exceso. Si la puerta trasera continúa cerrándose automáticamente después de abrirse, visite a su distribuidor para servicio antes de usar la puerta trasera eléctrica.

Interferir con el movimiento de la puerta trasera eléctrica o cerrar manualmente la puerta trasera demasiado rápido después de la abertura eléctrica puede parecer una falla del puntal de soporte. Esto podría activar la función de detección de caída de la puerta trasera. Permita que la puerta trasera complete su operación y espere unos cuantos segundos antes de cerrar manualmente la puerta trasera.

**Funciones de detección de obstáculos**

Si la puerta trasera encuentra un obstáculo durante un ciclo de apertura o cierre, la puerta trasera automáticamente invertirá la dirección y se moverá una corta distancia lejos del obstáculo. Después de retirar la obstrucción, la operación de la puerta trasera eléctrica puede volver a utilizarse. Si la puerta trasera eléctrica encuentra

múltiples obstáculos en el mismo ciclo eléctrico, la función eléctrica se desactivará. Después de remover las obstrucciones, cierre manualmente la puerta trasera. Esto permitirá reanudar las funciones de operación eléctrica de manera normal.

Si el vehículo está bloqueado mientras que la puerta trasera se está cerrando, y se encuentra un obstáculo que impida que la puerta trasera se cierre completamente, la bocina sonará una alerta de que la puerta trasera no cerró.

**Ajustar el Modo 3/4**

Para cambiar la posición, la puerta trasera se detiene al abrir:

1. Seleccione el modo MAX o 3/4 y abra eléctricamente la puerta trasera.
2. Detenga el movimiento de la puerta trasera a la altura deseada oprimiendo cualquier botón de la puerta levadiza. Manualmente ajuste la posición de la puerta trasera, si se necesita.
3. Presione sin soltar  junto al asa en el exterior de la puerta trasera hasta que las luces intermitentes parpadeen y suene un bip. Esto indica que el ajuste se ha registrado.



## 24 Llaves, puertas y ventanas

La puerta trasera no se puede establecer por debajo de una altura mínima programable. Si no hay un destello de luz o sonido, entonces el ajuste de la altura puede ser demasiado bajo.



### Operación manual

Seleccione OFF para operar manualmente la puerta trasera.

#### Precaución

Intentar mover la puerta trasera demasiado rápido y con fuerza excesiva puede dar lugar a daños al vehículo.

Opere la puerta trasera manualmente con un movimiento suave y velocidad moderada. El sistema incluye una función que limita la velocidad de cierre manual para proteger los componentes.

Para desbloquear la puerta trasera, presione  en el interruptor de bloqueo de puerta eléctrica o presione  dos veces en la llave remota en los siguientes cinco segundos. Consulte *Operación de llave remota* ⇨ 7.



Para abrir la puerta trasera, oprima la almohadilla táctil que se encuentra debajo de la manija de la puerta trasera y levántela.

Use la manija para bajar y cerrar la puerta trasera. No oprima la almohadilla de contacto mientras cierra la puerta trasera. Esto puede hacer que la puerta trasera se desbloquee.

Si está equipado con Acceso sin llave, la puerta trasera puede abrirse cuando esté bloqueada si la llave remota se encuentra a menos de 1 m (3 pies) de la almohadilla táctil. Consulte *Operación de llave remota* ⇨ 7.

La puerta trasera cuenta con un pestillo eléctrico. Si la batería está desconectada o tiene un bajo voltaje, la puerta trasera no se abrirá. La puerta trasera reanudará su operación cuando la batería se vuelva a conectar o a cargar.

Siempre cierre la puerta trasera antes de conducir el vehículo.

### Operación a manos libres

Si está equipado, la puerta trasera se puede operar con un movimiento de puntapié debajo del lado izquierdo de la defensa trasera.

La llave remota debe estar a menos de 1 m (3 pies) de la defensa trasera para operar la puerta trasera eléctrica manos libres.

La función manos libres no funcionará cuando la puerta trasera esté en movimiento. Para detener la puerta trasera en movimiento use uno de los interruptores de la puerta trasera.

La función manos libres se puede personalizar. Para ver la configuración disponible para esta característica, toque el icono Configuración en la pantalla de inicio de infoentretenimiento. Seleccione

"Vehículo" para mostrar la lista de opciones disponibles y seleccione "Comodidad y conveniencia". Elija a partir de los siguientes:

**Encendido-Abrir y Cerrar :** El movimiento de puntapié se activa tanto para abrir como para cerrar la puerta trasera.

**Encendido-Abrir solamente :** El movimiento de puntapié se activa únicamente para abrir la puerta trasera.

**Off (Apagado) :** La función está deshabilitada.



**Zona de puntapié**

Para operar, mueva su pie en un movimiento de patada al frente debajo del lado izquierdo de la defensa trasera, en la

ubicación del logotipo proyectado, y después retráigalo. Luego retroceda. El puntapié debe darse a menos de 14 cm (6 pulg) de la defensa trasera para activar.

- No recorra su pie de lado a lado.
- No mantenga su pie debajo de la defensa, la puerta trasera no se activará.
- No toque la puerta trasera hasta que se haya detenido.
- Esta función se puede desactivar temporalmente bajo algunas condiciones. Si la puerta trasera no responde a la patada, abra o cierre la puerta trasera por otro método o arranque el vehículo. La función se volverá a activar.

Al cerrar la puerta trasera usando esta función, habrá un ligero retraso. Las luces traseras parpadearán y sonará una campanilla. Aléjese de la puerta trasera antes de que comience a moverse.

### Logo proyectado

Si está equipado con esta característica, el logotipo del vehículo se proyectará durante un minuto sobre el piso cerca de la defensa trasera cuando se detecte una llave remota dentro de aproximadamente 2 m (6 pies). El logotipo proyectado puede no ser visible bajo condiciones de luz diurna más brillante.

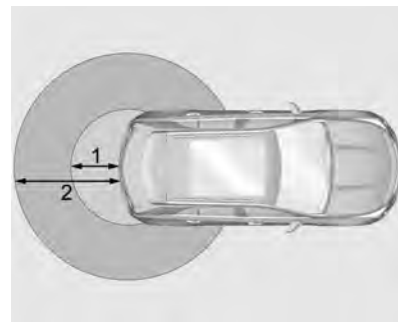

1. Zona de detección de Operación manos libres de 1 m (3 pies)
2. Zona de detección de logotipo proyectado de 2 m (6 pies)

El logotipo proyectado muestra dónde se llevará a cabo el movimiento de puntapié.

El logotipo proyectado sólo estará disponible para esta llave remota después de haber estado fuera de rango durante al menos 20 segundos.

Si se detecta de nuevo una llave remota dentro de una distancia aproximada de 2 m (6 pies) de la puerta trasera, o si se ha detectado otra operación manos libres, el temporizador de un minuto se reiniciará.

## 26 Llaves, puertas y ventanas

El logotipo proyectado no funcionará en estas condiciones:

- La batería del vehículo está baja.
- La transmisión no está en P (Estacionamiento).
- El control de puerta trasera manos libres está apagado en la configuración del vehículo. Para ver la configuración disponible para esta característica, toque el icono Configuración en la pantalla de inicio de infoentretenimiento. Seleccione "Vehículo" para mostrar la lista de las opciones disponibles y seleccione "Comodidad y conveniencia".
- La puerta trasera eléctrica está desactivada.

- El vehículo permanece estacionado durante 72 horas o más, sin uso de la llave remota ni operación de Acceso sin llave. Para volver a activar, oprima cualquier botón de la llave remota o abra y cierre una puerta del vehículo.

El logotipo proyectado no funcionará para una sola llave remota cuando una llave remota:

- Se ha dejado dentro de unos 5 m (15 pies) de la puerta trasera durante varios minutos.
- Se ha dejado dentro del vehículo y todas las puertas del vehículo están cerradas.
- Se ha acercado a la zona afuera de la puerta trasera cinco veces en menos de 10 minutos.

### Limpeza de lentes



Use una tela suave y húmeda para limpiar los lentes hundidos.

## Disponibilidad de puerta trasera manos libres y Logotipo proyectado

Acción	Puerta trasera a manos libres	Logotipo proyectado
Llave remota entrando a la zona de detección de logotipo proyectado	Operativo	Encendido por un minuto
Llave remota dejada dentro de zona de detección de logotipo proyectado por un mínimo de 10 minutos	Operativo	Apagado hasta que el botón de la llave remota se oprima o se abra y cierre una puerta
Llave remota dentro y fuera de la zona de detección de logotipo proyectado cinco veces o más dentro de 10 minutos	Operativo	Apagado por una hora o hasta que el botón de la llave remota se oprima o se abra y cierre una puerta
El vehículo permanece estacionado durante más de 72 horas	Operativo	Apagado hasta que el botón de la llave remota se oprima o se abra y cierre una puerta
La batería del vehículo está baja	No operativo	Off (Apagado)
La transmisión no está en P (Estacionamiento).	No operativo	Off (Apagado)
La puerta trasera eléctrica está desactivada	No operativo	Off (Apagado)
Puerta trasera manos libres desactivada en configuración del vehículo	No operativo	Off (Apagado)

## Seguridad del vehículo

El vehículo tiene características anti-robo; sin embargo, el vehículo no se hace imposible de robar.

### Sistema de alarma de vehículo

Este vehículo cuenta con un sistema de alarma antirrobo.

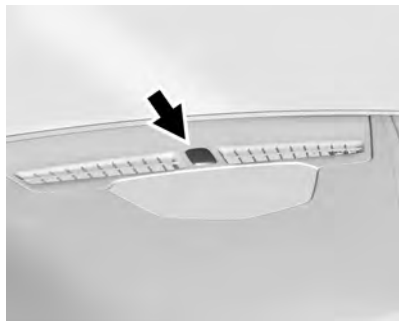

La luz indicadora, en el tablero de instrumentos, cerca del parabrisas, indica la condición del sistema.



**Off (Apagado)** : El sistema de alarma está desactivado.

**En sólido** : El vehículo se asegura durante la demora para armar el sistema.

**Parpadeo rápido** : El vehículo no está asegurado. Una puerta, el cofre, o la puerta trasera están abiertos.

**Parpadeo lento** : El sistema de alarma está activado.

### Activación del sistema de alarma

1. Cierre la puerta trasera y el cofre. Apague el vehículo.
2. Cierre el vehículo usando uno de estos tres métodos:
  - Use la llave remota.
  - Utilice el sistema de acceso sin llave.
  - Con una puerta abierta, presione el  interior.
3. Después de 30 segundos, se activará el sistema de alarma, y el indicador empezará a parpadear lentamente, lo cual indica que el sistema de alarma está en funcionamiento. Presionar  en la llave remota por segunda vez anula la demora de 30 segundos y arma de inmediato el sistema de alarma.

El sistema de alarma del vehículo no se armará si los seguros de las puertas se activan con la llave.

Si se abre la puerta del conductor sin primero desbloquear con la llave remota, sonará el claxon y las luces parpadearán para indicar una alarma previa. Si no se arranca el vehículo, o la puerta no se desbloquea presionando  en la llave remota durante la alarma previa de 10 segundos, se activará la alarma.

La alarma también se activará si se abre una puerta de pasajero, la puerta trasera, o el cofre sin desactivar primero el sistema. Al activarse la alarma, las señales direccionales parpadean y el claxon suena durante unos 30 segundos. Entonces el sistema de alarma se activará nuevamente para monitorear el siguiente evento no autorizado.

### Desactivación del sistema de alarma

Para desactivar el sistema de alarma o apagar la alarma si se ha activado:

- Presione  en la llave remota.
- Desbloquee el vehículo usando el sistema de acceso sin llave.
- Arranque el vehículo.

Para evitar disparar la alarma por accidente:

- Active los seguros del vehículo después de que todos los ocupantes hayan salido y todas las puertas estén cerradas.

- Siempre desbloquee una puerta con la llave remota o el sistema de acceso sin llave.

Desbloquear la puerta del conductor con la llave no desbloqueará el sistema ni apagará la alarma.

### Cómo detectar una condición de manipulación no autorizada

Si se oprime  y el claxon suena y las luces parpadean tres veces, la alarma fue activada mientras el sistema de alarma estaba armado.

Si el sistema de alarma se ha activado, un mensaje aparecerá en el centro de información del conductor (DIC).

### Zumbador de energía, sensor de inclinación, y sensor de intrusos

Además de las funciones estándar del sistema anti-robó, este sistema puede tener un sensor de inclinación, un sensor de intrusión y un resonador eléctrico.

El resonador eléctrico es una alarma sonora diferente al claxon del vehículo. Cuenta con su propia fuente de alimentación, y puede hacer sonar una alarma cuando se ha comprometido la batería del vehículo.

El sensor de inclinación puede activar la alarma si sensa movimiento del vehículo como un cambio en la orientación del mismo.

El sensor de intrusión monitorea el interior del vehículo, y puede activar la alarma si percibe una entrada no autorizada al interior del vehículo. No permita que los pasajeros o mascotas permanezcan en el vehículo con el sensor de intrusos activado.

Antes de activar el sistema disuasor de robo y el sensor de intrusos:

- Asegúrese de que todas las puertas y ventanas estén completamente cerradas.
- Asegure todos los artículos sueltos, como los parasoles.
- Asegúrese de que no haya obstáculos que bloqueen los sensores en la consola superior delantera.

### Interruptor de desactivación de sensores de inclinación e intrusos

Se recomienda desactivar los sensores de inclinación e intrusión si hay mascotas presentes en el vehículo o si se va a transportar el vehículo.

Con el vehículo apagado, presione  en la consola superior. La luz indicadora se encenderá por un momento, indicando que el sensor se desactivó hasta la siguiente vez que el sistema de alarma se active.

### Bloqueo de la columna de dirección

Si está equipado, el bloqueo de la columna de dirección es un dispositivo anti-robó. Esta función bloquea la columna de dirección cuando el vehículo se apaga y se abre la puerta del conductor, o cuando se abre la puerta del conductor y después se apaga el vehículo. La columna de dirección se desbloquea cuando se enciende el vehículo.

El Centro de Información del conductor (DIC) puede mostrar uno de estos mensajes:

- Un mensaje para dar servicio al bloqueo de la columna de dirección indica que se detectó un problema con la función de bloqueo de la columna y se debe dar servicio al vehículo.
- Un mensaje que la columna de dirección está bloqueada indica que el motor está en operación, pero la columna de dirección todavía puede estar bloqueada. Es normal que la columna esté bloqueada durante un arranque remoto, pero la

columna se debe desbloquear después que se presione el pedal del freno y se arranque el vehículo. No se mostrará ningún mensaje durante un arranque remoto.

- Un mensaje que diga que el volante se debe girar y arrancar el vehículo de nuevo indica que el mecanismo de bloqueo de la columna está adherido, el dispositivo de bloqueo de la columna no pudo desbloquear la columna de dirección, y el vehículo no arrancó. Si esto sucede, gire de inmediato el volante de lado a lado para desbloquear la columna. Si esto no desbloquea la columna de dirección, apague el vehículo y abra la puerta del conductor para restablecer el sistema. Después encienda el vehículo y gire de inmediato el volante de lado a lado durante aproximadamente 15 segundos. En algunos casos, puede necesitar fuerza significativa para desbloquear la columna.

Para evitar que la columna de dirección se atasque, enderece las ruedas delanteras antes de apagar el vehículo.

### Inmovilizador

Consulte *Norma de Radiofrecuencia* ⇨ 383.

### Funcionamiento del inmovilizador

Este vehículo cuenta con un sistema pasivo antirrobo.

Este sistema no necesita activarse o desactivarse manualmente.

Al apagar el vehículo, queda inmovilizado automáticamente.

El sistema de inmovilización se desactiva cuando se enciende la ignición o está en modo de accesorios y se encuentra una llave remota válida presente en el vehículo.



La luz de seguridad, del grupo de instrumentos, se enciende si existe un problema con la activación o desactivación del sistema anti-robo.

El sistema cuenta con una o más llaves remotas programadas a una unidad de control de inmovilización en su vehículo. Solamente una llave remota programada

correctamente encenderá el vehículo. Si alguna vez se daña la llave remota, no podrá encender su vehículo.

Al intentar arrancar el vehículo, la luz de seguridad puede encenderse brevemente al girar la llave de encendido.

Si el motor no arranca y la luz de seguridad permanece encendida, hay un problema con el sistema. Apague el interruptor de encendido e inténtelo de nuevo.

Si el vehículo no cambia los modos de ignición (modo de accesorios, on [encendido], off [apagado]) y la llave remota no parece estar dañada, intente con otra llave remota. O bien, puede intentar colocar la llave remota en la cavidad de la llave remota ubicada en la consola central. Consulte *Operación de llave remota* ⇨ 7.

Si el modo de ignición no cambia con la otra llave remota o en la cavidad de la llave remota, su vehículo necesita servicio. Si cambia la modalidad de ignición, es probable que la primera llave remota tenga una falla. Acuda a su distribuidor, quien podrá dar servicio al sistema anti-robo y programar una nueva llave remota para el vehículo.

Es posible que el sistema inmovilizador programe llaves remotas nuevas o de repuesto. Se pueden programar hasta ocho llaves remotas para el vehículo. Para programar llaves remotas adicionales, consulte "Programación de llaves remotas en el vehículo" bajo *Operación de llave remota* ⇨ 7.

No deje las llaves u otros dispositivos remotos que desactiven o desarmen el sistema anti-roboto dentro del vehículo.

## Espejos exteriores

### Espejos convexos

#### Advertencia



Un espejo convexo puede hacer que las cosas, como otros vehículos, aparezcan como más lejanas de lo que realmente están. Si usted se cambia de manera muy abrupta hacia el carril derecho, podría golpear un vehículo a su derecha. Verifique con el espejo retrovisor o mire brevemente por encima de su hombro antes de cambiar de carril.



El espejo del lado del pasajero es un espejo convexo. La superficie de un espejo convexo es curvada para abarcar más visión desde el asiento del conductor.

### Espejos eléctricos



Para ajustar un espejo:

1. Oprima  o  para seleccionar el espejo del lado del conductor o del lado del pasajero. La luz indicadora se iluminará.
2. Oprima las flechas del cojinete de control para mover el espejo en la dirección deseada.

3. Ajuste cada espejo exterior de modo que pueda ver una pequeña parte del vehículo y el área detrás de éste.
4. Oprima  o  nuevamente para suprimir la selección del espejo.

### Espejos con memoria

El vehículo puede contar con espejos con memoria. Consulte *Asientos con memoria* ⇨ 44.

### Alerta de zona ciega lateral (SBZA)

El vehículo puede tener SBZA. Vea *Alerta de zona ciega lateral (SBZA)* ⇨ 265.

### Alerta de cambio de carril (LCA)

El vehículo puede tener LCA. Vea *Alerta de cambio de carril (LCA)* ⇨ 265.

### Indicador de dirección

El vehículo puede tener una luz direccional incorporada en el alojamiento del espejo. La luz direccional parpadea cuando se usan las direccionales o luces de emergencia.





### Espejos plegables

#### Espejos plegables manuales

Si está equipado, doble manualmente los espejos hacia adentro, hacia el vehículo, para evitar daños cuando se hace pasar el vehículo por un lavado automático de vehículos. Empuje el espejo hacia afuera para regresarlo a la posición original.

#### Espejos plegables eléctricos



Si está equipado, presione  para plegar eléctricamente los espejos. Presione  nuevamente para desplegar.



### Reinicio de los espejos eléctricos plegables

Reinicie los espejos eléctricos plegables si:

- Los espejos son obstruidos accidentalmente al plegarlos.
- Son plegados o desplegados accidentalmente de forma manual.
- Los espejos no permanecen en la posición desplegada.
- Los espejos vibran a velocidades de conducción normales.

Doble y desdoble los espejos una vez usando los controles para reiniciarlos a su posición normal. Se puede escuchar un ruido durante el reinicio de los espejos eléctricos plegables. Este sonido es normal después de una operación de doblado manual.

### Espejos de pliegue remoto

Si está equipado, mantenga presionado  en la llave remota durante aproximadamente un segundo para plegar automáticamente los espejos exteriores. Mantenga presionado  en la llave remota durante aproximadamente un segundo para desplegarlos. Consulte *Operación de llave remota* ⇨ 7.

Esta función se activa o desactiva a través de la configuración del vehículo. Para ver la configuración disponible para esta característica, toque el icono Configuración en la página de inicio de infoentretenimiento. Seleccione "Vehicle" (Vehículo) para mostrar la lista de opciones disponibles y seleccione "Comfort and Convenience" (Comodidad y conveniencia).

### Espejos con calefacción

 : Oprima para calentar los espejos.

Consulte "Desempañador de la ventana trasera" bajo *Sistema de climatización automática dual* ⇨ 187.

### Espejo exterior de atenuación automática

Si el vehículo tiene el espejo de atenuación automática, el espejo exterior del conductor se ajusta automáticamente para el brillo de los faros detrás de usted.

### Inclinación auto espejos en marcha atrás

Si está equipado con espejos de inclinación en reversa y asientos con memoria, el espejo del lado del pasajero o del conductor

se inclina a una posición preseleccionada cuando el vehículo está en R (reversa). Esto permite ver la acera cuando se estaciona en paralelo.

Los espejos se pueden mover desde la posición inclinada cuando:

- El vehículo se desplaza desde R (Reversa) o permanece en R (Reversa) durante unos 30 segundos.
- El vehículo está apagado.
- El vehículo es conducido en R (Reversa) por encima de una velocidad establecida.

Para ver las configuraciones disponibles desde la pantalla de infoentretenimiento, toque Configuración > Vehículo > Comodidad y conveniencia.

## Espejos interiores

### Espejo retrovisores interiores

Ajuste el espejo retrovisor para obtener una vista despejada del área detrás del vehículo.

No rocíe limpiador de cristales directamente sobre el espejo. Use una toalla suave humedecida con agua.

### Espejo retrovisor manual

Si está equipado, presione la pestaña hacia delante para uso diurno y jálela hacia atrás para uso nocturno, para evitar destellos de los faros del vehículo que va atrás.

### Espejo retrovisor de atenuación automática

Si está equipada, la atenuación automática reduce el resplandor de los faros que vienen desde de la parte trasera. La función de atenuación se enciende al arrancar el vehículo.

### Espejo de la cámara trasera

Si está equipado, este espejo de atenuación automática ofrece una vista gran angular de la cámara del área detrás del vehículo.

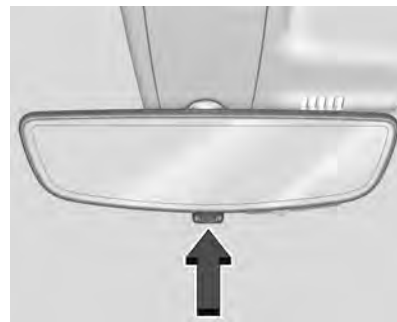

Jale la pestaña para activar la pantalla. Empuje la pestaña para apagarla. Cuando está apagado el espejo es de atenuación automática. Ajuste el espejo para una visión clara del área situada detrás del vehículo mientras la pantalla está apagada.

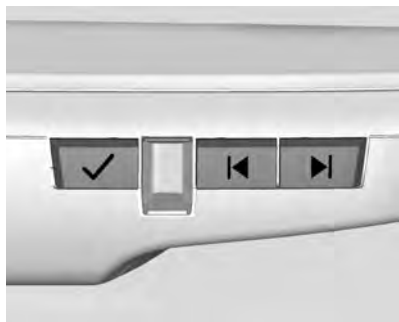

Presione ✓ para desplazarse a través de las opciones de ajuste.

Presione ◀ y ▶ para ajustar la configuración usando los indicadores en el espejo. Los indicadores permanecerán visibles por cinco segundos después de la última activación del botón, y los ajustes permanecerán guardados.

Las opciones de ajuste son:

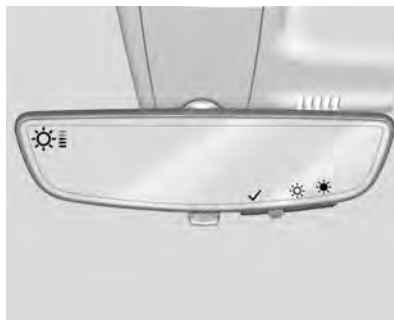

- Brillo

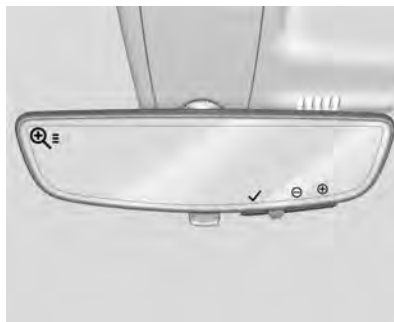

- Acercamiento

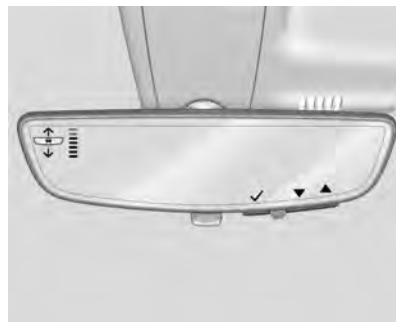

- Inclinación

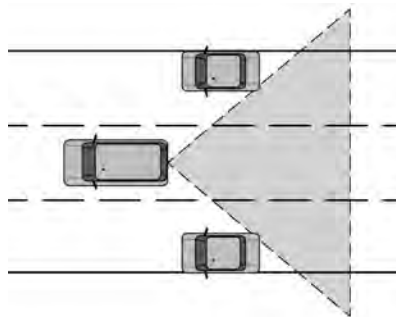

**⚠ Advertencia**

El Espejo de cámara trasera (RCM) tiene una visión limitada. Algunas partes de la carretera, vehículos y otros objetos pueden no ser vistos. No conduzca ni estacione el vehículo utilizando sólo esta cámara. Los objetos pueden parecer estar más cerca de lo que están. Revise los espejos exteriores o mire por encima del hombro al hacer cambios de carril o al incorporarse. Si no se utiliza el cuidado apropiado puede causar lesiones, muerte o daños al vehículo.

**Solución de problemas**

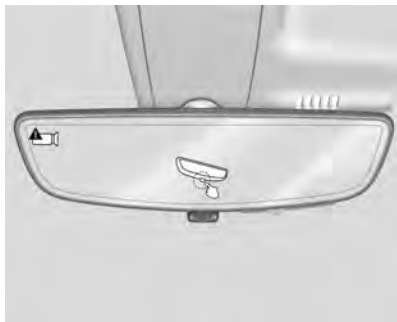

Consulte a su concesionario para servicio si se muestra una pantalla azul y  en el espejo, y la pantalla se apaga. Además, empuje la lengüeta como se indica para regresar al modo de atenuación automática.

El Espejo de cámara trasera puede no funcionar correctamente o proyectar una imagen clara si:

- Hay destello del sol o de faros delanteros. Esto puede obstruir los objetos de la vista. Si se necesita, empuje la lengüeta para apagar la pantalla.
- La suciedad, la nieve, u otra basura bloquean la lente de la cámara. Limpie las lentes con una tela húmeda suave, o si está equipado, con el Lavador de la cámara trasera. Consulte *Limpiador/lavador del medallón* ⇨ 95.



- Se dañó el montaje de la cámara en el vehículo, y/o la posición o el ángulo de montaje de la cámara se cambió.

**Ventanas**

**⚠ Advertencia**

Nunca deje a un niño, adulto minusválido o mascota solo en un vehículo, especialmente con las ventanas cerrados en clima tibio o cálido. Pueden verse expuestos al calor extremo y sufrir lesiones permanentes o incluso fatales debido a la insolación.



La aerodinámica del vehículo está diseñada para mejorar el rendimiento del combustible. Esto puede producir un sonido de pulsación cuando una ventana trasera está abierta y las otras tres están cerradas. Para reducir el sonido, abra otra ventana delantera o el quemacocos, si está equipado.

## Ventanas eléctricas

### Advertencia

Los niños podrían sufrir lesiones graves o la muerte si quedan atrapados en el camino de una ventana que se está cerrando. Nunca deje la llave remota en un vehículo con niños. Cuando haya niños (Continúa)

### Advertencia (Continúa)

en el asiento trasero, utilice el interruptor del bloqueo de ventanas para evitar la operación de las ventanas. Consulte *Llaves* ⇨ 6.



Las ventanas eléctricas funcionan cuando la ignición está encendida, en modo de accesorios, o cuando la Energía retenida para los accesorios (RAP) está activa. Consulte *Energía retenida para los accesorios (RAP)* ⇨ 218.



Con el interruptor de la ventana, presione para abrir o jale para cerrar la ventana.

Las ventanas se pueden desactivar temporalmente si se utilizan varias veces en un tiempo corto.

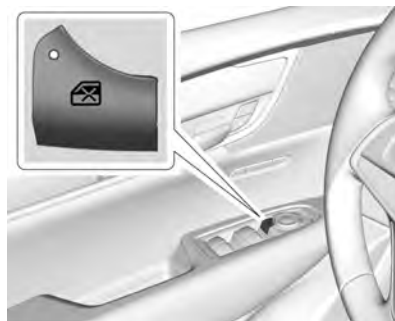
## Bloqueo de las ventanas



Esta función impide que los interruptores de las ventanas del pasajero trasero funcionen.

- Oprima  para activar la función de bloqueo de la ventana trasera. La luz indicadora se enciende al activarse.
- Oprima  nuevamente para desactivar.

### Movimiento rápido de ventana

Todas las ventanas se pueden abrir sin sostener el interruptor de la ventana. Presione el interruptor hacia abajo completamente y libere rápidamente para abrir la ventana de forma automática.

Si está equipado, jale el interruptor de la ventana completamente hacia arriba y libere rápidamente para cerrar la ventana de forma automática.

Presione o jale brevemente el interruptor de la ventana en la misma dirección para detener el movimiento automático de esa ventana.

### Sistema de reversa automática de ventana

La función de cierre automático invertirá el movimiento de la ventana si entra en contacto con un objeto. El frío extremo o hielo podría causar que la ventana invierta el movimiento automáticamente. La ventana operará normalmente después que se retire el objeto o la condición.

### Anulación de Sistema de inversión automática

#### Advertencia

Si la anulación del sistema de inversión automática está activo, la ventana no se invertirá automáticamente. Usted, u otras personas podrían sufrir lesiones y la ventana podría dañarse. Antes de usar la anulación del sistema de inversión automática, asegúrese que no haya personas u obstrucciones en el recorrido de la ventana.

Cuando el motor esté encendido, anule el sistema de inversión automática jalando y sosteniendo el interruptor de la ventana si las condiciones evitan que cierre.

### Programación de las ventanas eléctricas

Puede ser necesario programar si la batería del vehículo se ha desconectado o descargado. Si la ventana no puede elevarse rápidamente, programe cada ventana de cierre automático:

1. Cierre todas las puertas.
2. Gire la ignición a encendido o modo de accesorios.

3. Abra parcialmente la ventana a programar. Después ciérrela y continúe jalando el interruptor brevemente después que la ventana se haya cerrado completamente.
4. Abra la ventana y continúe presionando el interruptor brevemente después de que se haya abierto la ventana completamente.

### Operación remota de las ventanas

Si está equipado, esta función permite que todas las ventanas se abran de forma remota. Si se activa en la configuración del vehículo, mantenga presionado  en la llave remota. Para ver la configuración disponible para esta característica, toque el icono Configuración en la página de inicio de infoentretenimiento. Seleccione "Vehicle" (Vehículo) para mostrar la lista de opciones disponibles y seleccione "Remote Lock, Unlock, Start" (Bloqueo, desbloqueo, arranque remoto).

## Viseras

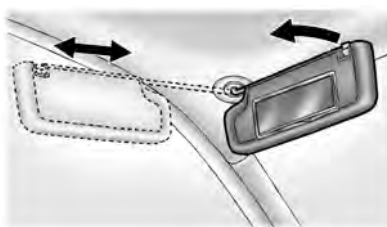

Tire de la visera hacia abajo para bloquear el resplandor. Desconecte la visera del montaje central para pivotarla a la ventana lateral y, si está equipado, para extenderla a lo largo de la varilla.





## Techo

### Quemacocos

Si está equipado, la ignición debe estar encendida o en modo de accesorios, o la Energía retenida para los accesorios (RAP) debe estar activa para operar el quemacocos. Vea *Posiciones del encendido* ⇨ 213 y *Energía retenida para los accesorios (RAP)* ⇨ 218.





1. Interruptor del quemacocos
2. Interruptor del parasol





**Operación rápida del quemacocos :** Presione y suelte  (1) para ventilar. Presione y libere de nuevo para mover a la posición de tope de comodidad parcialmente abierta. Presione y libere rápidamente a la posición completamente abierta. Presione y libere  (1) nuevamente en cualquier momento para detener el movimiento. Presione y libere  (1) para cerrar automáticamente. Presione y libere  (1) en cualquier momento para detener el movimiento.

### Posición de alto de comodidad de quemacocos :

Este vehículo puede estar equipado con un tope de comodidad para prevenir el ruido de viento excesivo. El quemacocos se detendrá automáticamente a la mitad de abertura durante una abertura automática. Para abrir completamente el quemacocos, oprima y suelte  (1) de nuevo.



**Operación manual del quemacocos :** El quemacocos puede cambiar a modo manual sosteniendo  (1) mientras se abre. El quemacocos se abrirá mientras se sostenga  (1). Presione y libere  (1) nuevamente para cambiar a operación rápida.

### Operación rápida de visera eléctrica :

Presione y libere  (2) para abrir rápidamente la visera. Presione y libere  (2) nuevamente en cualquier momento para detener el movimiento. Presione y libere  (2) para cerrar rápidamente la visera. Presione y libere  (2) en cualquier momento para detener el movimiento.

### Operación manual de visera eléctrica :

La visera puede cambiar a modo manual sosteniendo  (2) mientras se abre.

El quemacocos se abrirá mientras se sostenga  (2). Presione y libere  (2) nuevamente para cambiar a operación rápida.

El techo corredizo no puede abrirse o cerrarse si el vehículo tiene una falla eléctrica.

### Sistema de reversa automática

El quemacocos y la visera eléctrica tienen un sistema de reversa automática que sólo está activo cuando el quemacocos y la visera eléctrica, si está equipada, se operan en modo de cierre rápido.

Si se encuentra un objeto en la trayectoria del cierre automático, el sistema de reversa detectará un objeto, se detendrá, y abrirá el quemacocos o la visera eléctrica ligeramente.

Si las heladas u otras condiciones impiden el cierre, anule la función cerrando el quemacocos o la visera eléctrica en modo manual. Para detener movimiento, suelte el interruptor.



La tierra y la basura se pueden acumular en el sello del quemacocos o en los carriles. Esto podría causar problemas con la operación del techo corredizo o ruido. Podría taponar también el sistema de drenaje de agua. Periódicamente abra el quemacocos y retire cualquier obstáculo o basura suelta. Limpie el sello del quemacocos y el área de sellado del techo utilizando un trapo limpio, jabón suave y agua. No retire la grasa del quemacocos.



## Asientos y sistemas de sujeción

### Cabeceras

Cabeceras ..... 41

### Asientos delanteros

Ajuste del asiento eléctrico ..... 42

Respaldos reclinables ..... 43

Ajuste del soporte lumbar ..... 44

Asientos con memoria ..... 44

Asientos delanteros con calefacción y ventilación ..... 47

### Asientos Traseros

Asientos Traseros ..... 48

Descansabrazos del asiento trasero ..... 51

Asientos traseros con calefacción ..... 51

### Cinturones de seguridad

Cinturones de seguridad ..... 52

Cómo usar correctamente los cinturones de seguridad ..... 53

Cinturón de seguridad de tres puntos ..... 55

Uso del cinturón de seguridad durante el embarazo ..... 58

Revisión del sistema de seguridad ..... 58

Cuidado de cinturón de seguridad ..... 59

Reemplazo de partes del sistema del cinturón de seguridad después de una colisión ..... 59

### Sistema de bolsas de aire

Sistema de bolsas de aire ..... 60

¿En dónde están las bolsas de aire? .... 61

¿Cuándo se debe inflar una bolsa de aire? ..... 62

¿Qué provoca que se infle una bolsa de aire? ..... 63

¿Cómo se activa una bolsa de aire? .... 63

¿Qué observará después de que se infle una bolsa de aire? ..... 64

Sistema de detección de pasajeros .... . 65

Dar servicio a vehículos equipados con bolsa de aire ..... 69

Agregar equipo a vehículos equipados con bolsa de aire ..... 69

Revisión del sistema de las bolsas de aire ..... 70

Reemplazo de partes del sistema de bolsa de aire después de una colisión ..... 70

### Restricciones para niños

Niños Mayores ..... 71

Sistemas de Restricción para Niños .... . 72

Dónde poner el sistema de retención infantil ..... 76

Sistemas de Restricción para Niños  
 ISOFIX ..... 80  
 Restricciones que aseguran al niño (Con asiento de seguridad) ..... 82

## Cabeceras

Los asientos frontales del vehículo tienen cabeceras ajustables en las posiciones de asiento de ventana.

### Advertencia

Existe una mayor probabilidad que los ocupantes sufran una lesión de cuello/columna en un accidente con cabeceras que no estén instaladas y ajustadas adecuadamente. No ponga el vehículo en movimiento hasta que las cabeceras para todos los ocupantes estén instalados y ajustados de manera adecuada.

Si su vehículo cuenta con cabeceras que se doblan, siempre regréselas a su posición normal vertical cuando un ocupante se sienta en el asiento.



Ajuste las cabeceras de tal forma que la parte superior de la misma esté a la misma altura que la parte superior de la cabeza del ocupante. Esta posición reduce la probabilidad de una lesión de cuello durante un accidente.

### Asientos delanteros

Los asientos frontales del vehículo tienen cabeceras ajustables en las posiciones de asiento de ventana.

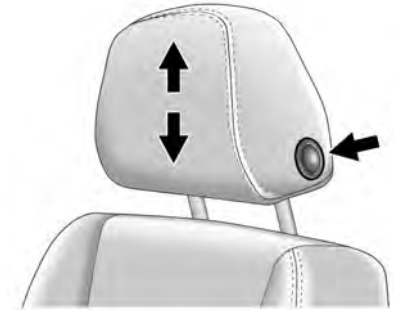

Puede ajustarse la altura de la cabecera.

Para subir o bajar la cabecera ajustable, oprima el botón ubicado en el lado de la cabecera y jale hacia arriba o empuje la cabecera ajustable hacia abajo, y suelte el botón. Jale y empuje la cabecera después de liberar el botón para asegurarse que esté asegurado en su lugar.

Las cabeceras de los asientos delanteros exteriores no son removibles.

### Asientos Traseros

#### Ajuste de las cabeceras traseras

Los asientos traseros del vehículo tienen cabeceras ajustables en las posiciones de asiento de ventana.

Puede ajustarse la altura de la cabecera. Jale la cabecera hacia arriba para elevarla. Trate de mover la cabecera para cerciorarse que está asegurada en su posición.



Para bajar la cabecera, pulse el botón ubicado en la parte superior del respaldo, y empuje la cabecera hacia abajo. Trate de mover la cabecera después de liberar el botón para asegurarse que esté trabada en su lugar.

Siempre ajuste la cabecera de tal forma que la parte superior de la misma esté a la misma altura que la parte superior de la cabeza del ocupante.

Las cabeceras traseras del lado de la ventanilla no son removibles.

## Asientos delanteros

### Ajuste del asiento eléctrico

#### Advertencia

Puede perder el control del vehículo si intenta ajustar el asiento del conductor mientras el vehículo está en movimiento. Ajuste el asiento del conductor sólo cuando el vehículo no se está moviendo.

#### Advertencia

Los asientos eléctricos funcionarán con la ignición apagada. Los niños podrían operar los asientos eléctricos y se podrían lastimar. Nunca deje a niños solos dentro del vehículo.

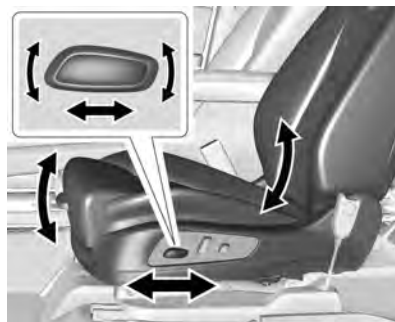

Para ajustar un asiento eléctrico:

- Mueva el asiento hacia delante o hacia atrás deslizando el control hacia adelante o hacia atrás.
- Levante o baje la parte frontal del cojín del asiento moviendo el frente del control hacia arriba o hacia abajo.
- Levante o baje el completamente el asiento moviendo la parte trasera del control hacia arriba o hacia abajo.

Para ajustar el respaldo, vea *Respaldos reclinables* ⇨ 43.

Para ajustar el soporte lumbar, vea *Ajuste del soporte lumbar* ⇨ 44.

Algunos vehículos están equipados con una función que activa una vibración en el asiento del conductor para ayudar al conductor a evitar choques. Vea *Sistemas avanzados de asistencia al conductor* ⇨ 245.

## Respaldos reclinables

### Advertencia

Sentarse en posición reclinada cuando el vehículo esté en movimiento puede ser peligroso. Incluso cuando se abrochen, los cinturones de seguridad no pueden hacer su trabajo.

El cinturón de hombro no estará contra su cuerpo. En su lugar, estará delante de usted. En un accidente, puede ir hacia éste, y recibir lesiones de cuello u otras.

El cinturón de seguridad de dos puntos podría elevarse por encima de su abdomen. La fuerza del cinturón estará ahí, no en sus huesos de la pelvis. Esto podría causar lesiones internas serias.

(Continúa)

### Advertencia (Continúa)

Ponga el respaldo en posición vertical para una protección adecuada cuando el vehículo esté en movimiento. Entonces, siéntese bien en el asiento y colóquese el cinturón de seguridad adecuadamente.



No tenga el respaldo reclinado si el vehículo está en movimiento.



Para ajustar:

- Incline la parte superior del control hacia atrás para reclinarse.
- Incline la parte superior del control hacia adelante para levantar.

### Ajuste del soporte lumbar

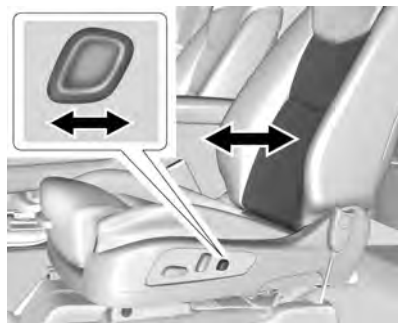

Presione sin soltar el control hacia adelante para aumentar o hacia atrás para disminuir el soporte.

### Asientos con memoria

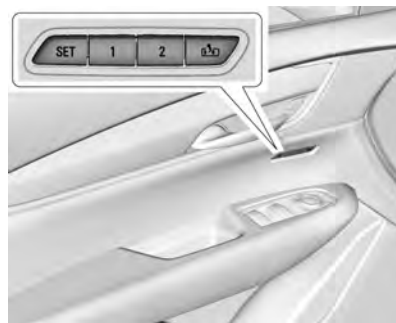

#### Resumen

Si está equipado, la función de asiento con memoria permite que los conductores guarden sus posiciones de conducción únicas y una posición para salir compartida. Consulte "Guardar posiciones de asiento" más adelante en esta sección. Todos los conductores pueden recuperar manualmente las posiciones guardadas, consulte "Recuperación manual de posiciones de asiento" más adelante en esta sección, y los conductores con las llaves remotas 1 y 2 también las pueden recuperar automáticamente. Consulte "Recuperación de memoria de entrada automática de asiento"

o "Recuperación de memoria de salida automática de asiento" más adelante en esta sección. Para activar las recuperaciones automáticas, encienda Memoria de entrada de asiento y/o Memoria de salida de asiento. Consulte "Activación de recuperaciones automáticas" más adelante en esta sección. Las recuperaciones de memoria se pueden cancelar en cualquier momento durante la recuperación. Consulte "Cancelar recuperaciones automáticas de asiento" más adelante en esta sección.

#### Identificación de número de conductor

El vehículo identifica al conductor actual por su llave remota número 1-8. El número de la llave remota actual se puede identificar por el mensaje de bienvenida del Centro de información del conductor (DIC), "Usted es el conductor x para recuperaciones de memoria". Este mensaje se muestra las primeras veces que se enciende el vehículo cuando se usa una llave remota diferente. Para que la Memoria de entrada del asiento funcione correctamente, guarde las posiciones en el botón de memoria 1 o 2 que coincida con el número de conductor de este mensaje de bienvenida. Para ayudar a identificar las identificaciones de llave remota, se recomienda llevar solo una llave

remota al ingresar al vehículo. Realice lo siguiente si no se muestra el mensaje de bienvenida.

1. Mueva todas las llaves y llaves remotas lejos del vehículo.
2. Arranque el vehículo con otra llave remota. Debe aparecer un mensaje de bienvenida del DIC que indique el número de conductor de la otra llave remota. Apague el vehículo y retire la otra llave o llave remota del vehículo.
3. Arranque el vehículo con la llave o llave remota inicial. El mensaje de bienvenida del DIC debe mostrar el número de conductor de la llave remota inicial.

#### Guardar posiciones de asiento



Lea estas instrucciones completamente antes de guardar las posiciones de memoria.

Para guardar las posiciones de conducción preferidas en 1 y 2:

1. Encienda el vehículo o coloque en modo de accesorios. Un mensaje de bienvenida del DIC puede indicar el número de conductor de la llave remota actual. Vea "Identificación de número de conductor" anteriormente en esta sección.

2. Ajuste todas las funciones de memoria disponibles en la posición de conducción deseada.
3. Presione y libere SET; se escuchará un sonido.
4. Inmediatamente después de liberar SET, presione y sostenga el botón de memoria 1 o 2 que corresponda al número de la llave remota actual hasta que se escuchen dos sonidos. Si pasa mucho tiempo entre liberar SET y presionar 1 o 2, los dos sonidos no sonarán indicando que la posición de memoria no se guardó. Repita los Pasos 3 y 4 para intentar de nuevo.
5. Repita los Pasos 1-4 para la otra llave remota 1 o 2 utilizando el otro botón de memoria 1 o 2.

Se recomienda guardar las posiciones de conducción preferidas en 1 y 2 si usted es el único conductor.

Para guardar la posición de asiento de salida común en  que es usada por todos los conductores para Recuperar manualmente las posiciones de asiento y las funciones de Recuperación automática de memoria de salida de asiento, repita los pasos 1-4 usando , el botón de salida.

#### Recuperación manual de posiciones de asiento

Presione y sostenga el botón 1, 2, o  hasta que se complete la recuperación, para recuperar las posiciones guardadas anteriormente en ese botón.

El movimiento de recuperación de memoria manual para los botones 1, 2 o  se puede iniciar y se completará para la posición de memoria guardada si el vehículo está en o fuera de P (Estacionamiento).

#### Activación de recuperaciones automáticas

- La Memoria de entrada del asiento mueve el asiento del conductor a la posición 1 o 2 seleccionada cuando se enciende el vehículo. Seleccione Configuración > Vehículo > Posición de asiento > Memoria de entrada de asiento > Encendido o Apagado. Vea "Recuperación de memoria automática de entrada de asiento" más adelante en esta sección.
- La Memoria de salida del asiento mueve el asiento del conductor a la posición de salida preferida del botón  cuando el vehículo está apagado y se abre la puerta. Seleccione Configuración > Vehículo > Posición de asiento > Memoria de salida de asiento > Encendido o Apagado. Vea

"Recuperación de memoria automática de salida de asiento" más adelante en esta sección.

### Recuperación de memoria automática de entrada de asiento

La Memoria de entrada del asiento comenzará a moverse automáticamente a las posiciones de asiento del botón 1 o 2 correspondiente a la llave remota número 1 o 2 detectada por el vehículo cuando:

- Se encienda el vehículo.
- Las posiciones de asiento se hayan guardado anteriormente en el mismo botón 1 o 2. Consulte "Guardar posiciones de asiento" anteriormente en esta sección.
- La Memoria de entrada de asiento está activada. Consulte "Activación de recuperaciones automáticas" más anteriormente en esta sección.
- El vehículo está en P (Estacionamiento).

La Recuperación de Memoria de entrada de asiento continuará si el vehículo se cambia fuera de P (estacionamiento) antes de llegar a la posición de memoria guardada.

Si la posición de asiento de memoria guardada no se recupera automáticamente, verifique que la recuperación esté activada.

Consulte "Activación de recuperaciones automáticas" más anteriormente en esta sección.

Si el asiento de memoria se recupera en la posición incorrecta, el número de la llave remota 1 o 2 puede no igualar las posiciones del número del botón de memoria en las que se guardaron. Pruebe la otra llave remota o intente guardar las posiciones en el otro botón de memoria 1 o 2. Consulte "Guardar posiciones de asiento" anteriormente en esta sección.

Las recuperaciones automáticas de memoria de entrada de asiento sólo están disponibles para las llaves remota número 1 y 2. Las llaves remotas 3-8 no proporcionarán recuperaciones de memoria de entrada de asiento.

### Recuperación de memoria automática de salida de asiento

La Memoria de salida de asiento comenzará el movimiento a la posición de asiento del botón  cuando:

- Se apaga el vehículo y se abre la puerta del conductor dentro de un tiempo corto.



- Se guardó anteriormente una posición de asiento en el botón de memoria . Consulte "Guardar posiciones de asiento" anteriormente en esta sección.
- La Memoria de salida de asiento está activada. Consulte "Activación de recuperaciones automáticas" más anteriormente en esta sección.
- El vehículo está en P (Estacionamiento).

La Recuperación de Memoria de salida de asiento continuará si el vehículo se cambia fuera de P (estacionamiento) antes de llegar a la posición de memoria guardada.

La Memoria de salida del asiento no está enlazada a la llave remota. La posición de asiento guardada en  se usa para todos los conductores.

### Cancelar Recuperaciones de asiento de memoria

- Durante cualquier recuperación de memoria:  
Presione un control de asiento eléctrico  
Presione el botón de memoria SET
- Durante recuperación de memoria manual:  
Libere el botón 1, 2, o 

- Durante la Recuperación de memoria automática de entrada de asiento  
Apague el vehículo  
Presione los botones de memoria SET, 1, 2, o 
- Durante la Recuperación de memoria automática de salida de asiento:  
Presione los botones de memoria SET, 1, 2, o 

### Obstrucciones

Si algo bloquea el asiento mientras recupera una posición de memoria, se puede detener la recuperación. Retire la obstrucción e intente recuperar de nuevo. Si la posición de memoria todavía no se recupera, consulte a su distribuidor.

## Asientos delanteros con calefacción y ventilación

### Advertencia

Si no se puede sentir el cambio de temperatura o dolor en la piel, el calentador del asiento pueda causar quemaduras. Para reducir el riesgo de quemaduras, se debe tener cuidado al



(Continúa)



### Advertencia (Continúa)

usar el calentador de asiento, en especial durante periodos prolongados de tiempo. No coloque nada sobre el asiento que aisle el calor, tal como una manta, cojín, cubierta o un artículo similar. Esto puede causar que el calentador del asiento se sobrecaliente. Un calentador de asiento sobrecalentado puede causar una quemadura o puede dañar el asiento.



Si está equipado, los botones están cerca de los controles de clima en la columna central. Para que funcione, el motor debe estar encendido.

Oprima  o  para calentar el cojín del asiento del conductor o del pasajero.

Oprima  o  para ventilar el asiento del conductor o del pasajero.

Oprima una vez el botón para seleccionar el ajuste superior. Cada vez que se oprima el botón, el asiento con calefacción pasará al siguiente ajuste de nivel inferior y luego al ajuste de apagado. Las luces indicadoras junto a los botones indican tres para las configuraciones más altas y una para las más bajas. Si los asientos con calefacción delanteros están en alto, el nivel puede bajar automáticamente después de aproximadamente 30 minutos.

Cuando esta función está apagada, los símbolos del asiento con calefacción y ventilación en los botones son blancos. El asiento ventilado cuenta con un ventilador que jala o empuja aire a través del asiento. El aire no se enfría. Cuando se enciende un asiento con calefacción, el símbolo cambia a rojo. Cuando se enciende un asiento con ventilación, el símbolo cambia a azul.

Es posible que el asiento del pasajero se demore más para calentarse.



### Asientos con calefacción y ventilación automática

Si el vehículo está equipado con asientos con calefacción o ventilación automática, y el motor está en operación, esta función activará automáticamente los asientos con calefacción o ventilación en el nivel requerido por la temperatura interior del vehículo.

El nivel del asiento con calefacción o ventilación activo alto, medio, bajo o apagado se indicará por medio de los botones del asiento con calefacción y ventilación manual en la columna central. Use los botones del asiento con calefacción y ventilación manual en la columna central para apagar los asientos con calefacción o ventilación automática. Si el asiento del pasajero no está ocupado, la función de asientos con calefacción o ventilación automática no activará tal asiento. Para activar o desactivar los asientos con calefacción o ventilación automática, seleccione Configuración > Vehículo > Clima y calidad del aire > Asientos con calefacción o ventilación automática > Encendido o Apagado. Si está equipado con un volante con calefacción, la activación del volante con calefacción automática seguirá la activación

del asiento con calefacción automática y el indicador del volante con calefacción seguirá el estado de la calefacción del volante.

### Asientos con calefacción y ventilación arranque remoto

Si está equipado, los asientos con calefacción se encenderán automáticamente durante un arranque remoto si hace frío en el exterior y los asientos con ventilación se encenderán automáticamente si hace calor en el exterior. Si está equipado, el volante con calefacción se encenderá automáticamente durante un arranque remoto si hace frío en el exterior. Los indicadores de asiento con calefacción y ventilación y el indicador del volante con calefacción pueden no encenderse durante esta operación.

Los asientos con calefacción y ventilación y el volante con calefacción se cancelarán cuando se arranque el vehículo. Estas funciones se pueden seleccionar manualmente después que el motor esté funcionando.

El desempeño de la temperatura de un asiento desocupado puede verse reducido. Esto es normal.

Para activar o desactivar los asientos con calefacción o ventilación de arranque remoto, seleccione Configuración > Vehículo > Bloqueo, desbloqueo y arranque remotos > Asientos con calefacción automática de arranque remoto o Asientos con enfriamiento automático de arranque remoto > Encendido o Apagado. Vea *Arranque remoto del vehículo* ⇨ 15.

## Asientos Traseros

### Recordatorio de asiento trasero

Si está equipado, el mensaje RECORDATORIO PARA REVISAR EL ASIENTO TRASERO se muestra bajo algunas condiciones indicando que puede haber un objeto o pasajero en el asiento trasero. Revise antes de salir del vehículo.

Esta función se activará cuando se abra una puerta de segunda fila mientras el vehículo está encendido o hasta 10 minutos antes de encender el vehículo. Habrá una alerta cuando se apague el vehículo. La alerta no detecta directamente objetos en el asiento trasero; en cambio, bajo ciertas condiciones, detecta cuando se abre y cierra una puerta trasera, indicando que puede haber algo en el asiento trasero.

Esta función se activa únicamente cada vez que se encienda y apague el vehículo, y requerirá la reactivación abriendo y cerrando las puertas de la segunda fila. Puede haber una alerta incluso cuando no hay nada en el asiento trasero; por ejemplo, si un niño entró al vehículo a través de la puerta trasera y salió del vehículo sin que el vehículo se apagara.

La función puede encenderse o apagarse. Seleccione Configuración > Vehículo > Recordatorio de asiento trasero > Encendido o Apagado

### Ajuste del asiento trasero

Los asientos de la segunda fila se deslizan hacia adelante para obtener más espacio.



Para ajustar la posición del asiento, levante la palanca de debajo del cojín del asiento y deslice el asiento hacia adelante o hacia atrás.

### Reclinación del respaldo

Para reclinarse el respaldo:

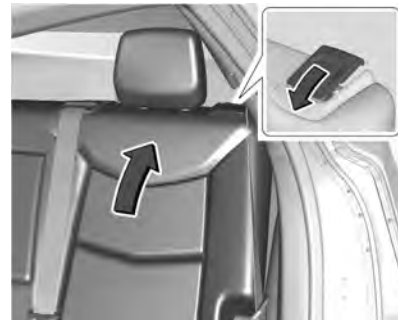

1. Jale la manija del respaldo reclinable.
2. Mueva el respaldo hasta la posición deseada y luego suelte la manija para asegurar el respaldo en su lugar.
3. Empuje y jale el respaldo para asegurar que esté trabado.

### Plegando el respaldo

Cualquier lado del respaldo puede plegarse para obtener mayor espacio para carga. Abata el respaldo solo cuando el vehículo no se está moviendo.

**⚠ Advertencia**

Doblar un asiento trasero con los cinturones de seguridad todavía colocados puede causar daño al asiento o a los cinturones de seguridad. Siempre desabroche los cinturones de seguridad y regréselos a su posición normal de almacenamiento antes de doblar un asiento trasero.

Para plegar el respaldo:



1. Jale la manija en la parte superior del respaldo para desbloquearlo.
2. Abatir el respaldo hacia adelante.

Repita los pasos para doblar el otro respaldo, si lo desea.



**Se muestra el lado del conductor. El lado del pasajero es similar**

Los respaldos de los asientos traseros también se pueden plegar hacia delante jalando las palancas en cada lado del área de carga trasera.

**Elevar el respaldo**

**⚠ Advertencia**

Si cualquiera de los respaldos no está asegurado, se podría mover hacia adelante en un alto repentino o impacto.  
(Continúa)

**Advertencia (Continúa)**

Esto puede lastimar a la persona que está sentada en él. Siempre empuje y jale los respaldos para asegurarse que estén trabados.

**⚠ Advertencia**

Un cinturón de seguridad que esté enrutado inadecuadamente, que no esté abrochado adecuadamente, o que esté torcido no suministrará la debida protección durante una colisión. La persona que utilice el cinturón puede lesionarse seriamente. Después de elevar el respaldo trasero, revise siempre para asegurar que los cinturones de seguridad estén orientados adecuadamente y estén bien asegurados, y que no estén torcidos.

Para elevar un respaldo:

1. Eleve el respaldo y empujelo hacia atrás para asegurarlo en su lugar.
2. Empuje y jale la parte superior del respaldo para asegurarse de que esté bloqueado en su posición.

3. Repita los pasos para levantar el otro respaldo, si es necesario.

Cuando el asiento no esté en uso, se debe mantener en posición vertical y asegurada.

### Descansabrazos del asiento trasero



El asiento trasero cuenta con un descansabrazos en el centro del respaldo. Baje el descansabrazos para tener acceso a los portavasos.

Para doblarlo, levante el descansabrazos y empujelo hacia atrás hasta que se empareje con el respaldo.



### Asientos traseros con calefacción

#### ⚠ Advertencia

Si la temperatura cambia o no se puede sentir dolor en la piel, el calentador del asiento puede causar quemaduras. Vea la Advertencia bajo *Asientos delanteros con calefacción y ventilación* ⇨ 47.



Los botones se encuentran detrás de la consola central, si están equipados.

Con el motor en operación, oprima  o  para calentar el cojín del asiento izquierdo o derecho del lado de la ventana. En vehículos sin controles de clima traseros, una luz indicadora en el botón se encenderá cuando

el asiento con calefacción está encendido. En vehículos con controles de clima traseros, un indicador en la pantalla del climatizador aparece cuando esta función está activada.

En vehículos sin controles de clima traseros pero equipados con asientos traseros con calefacción, oprima el botón de nuevo para desactivar esta función. La luz del botón se apagará.

En vehículos con controles de clima traseros, esta función se activa en la configuración más alta. Cada vez que se oprima el botón, el asiento con calefacción cambia al siguiente ajuste más bajo y luego el ajuste apagado. Tres luces indican el ajuste más alto y una luz indica el más bajo. Si los asientos con calefacción están en alto, se puede bajar el nivel automáticamente después de aproximadamente 30 minutos.

#### Calentamiento de los asientos por arranque remoto

Si está equipado, los asientos con calefacción se encenderán automáticamente durante un arranque remoto si hace frío en el exterior. Los indicadores con calefacción pueden encender durante esta operación. Los asientos con calefacción se pueden cancelar cuando se arranque el vehículo. Estas funciones se pueden seleccionar

manualmente con los botones de asiento con calefacción después que se encienda el vehículo.

El desempeño de la temperatura de un asiento desocupado puede verse reducido. Esto es normal. Para activar o desactivar los Asientos calefactados en arranque remoto, seleccione Configuración > Vehículo > Bloqueo, desbloqueo y arranque remotos > Asientos calefactados en arranque remoto > Encendido o Apagado. Vea *Arranque remoto del vehículo* ⇨ 15.

### Cinturones de seguridad

Esta sección describe cómo utilizar los cinturones de seguridad correctamente, y algunas cosas que no se deben hacer.

#### Advertencia

No deje que nadie viaje en el auto cuando un cinturón de seguridad no se pueda utilizar adecuadamente. En un accidente, si usted o los pasajeros no están usando los cinturones de seguridad, las lesiones podrían ser mucho mayores que si usaran los cinturones de seguridad. Puede resultar seriamente dañado o morir (Continúa)

#### Advertencia (Continúa)

al golpear cosas dentro del vehículo con mayor fuerza o salir disparado del vehículo. Además, cualquiera que no esté asegurado podría golpear a los demás ocupantes del vehículo.

Es extremadamente peligroso viajar en el área de carga, dentro o fuera de un vehículo. En una colisión, es muy probable que los pasajeros que viajen en estas áreas se lastimen seriamente o mueran. No permita que los pasajeros viajen en ninguna área de su vehículo que no esté equipada con asientos y cinturones de seguridad.

Siempre use el cinturón de seguridad, y verifique que todos los pasajeros también estén asegurados adecuadamente.

Este vehículo tiene indicadores como un recordatorio para abrochar los cinturones de seguridad. Vea *Recordatorios de cinturón de seguridad* ⇨ 105.

### Por qué funcionan los cinturones de seguridad



Al ir en el vehículo, usted viaja a la velocidad del mismo. Si algo detiene el vehículo de manera abrupta, usted continuará viajando hasta que algo lo detenga. ¡Podría ser el parabrisas, el tablero de instrumentos o los cinturones de seguridad!

Al usar el cinturón de seguridad, usted y el vehículo se detendrán juntos. Hay más tiempo para detenerse debido a que usted se detiene en una distancia larga, y cuando usa el cinturón de manera adecuada, sus huesos más fuertes son los que recibirán las

fuerzas de los cinturones de seguridad. Por eso usar los cinturones de seguridad tiene mucho sentido.

### Preguntas y respuestas respecto a cinturones de seguridad

**Q: ¿Quedaré atrapado en el vehículo después de un accidente si uso el cinturón de seguridad?**

**A:** Podría *quedar atrapado* - ya sea que use o no el cinturón de seguridad. Sus probabilidades de permanecer consciente durante o después del accidente, de tal forma que *pueda* desabrocharse y salir, son *mucho* mayores si tiene el cinturón.

**Q: Si mi vehículo tiene bolsas de aire, ¿por qué tengo que usar los cinturones de seguridad?**

**A:** Las bolsas de aire son sólo los sistemas complementarios. Trabajan *con* los cinturones de seguridad — no en lugar de ellos. Ya sea que se proporcione una bolsa de seguridad o no, todos los ocupantes se tienen que abrochar los cinturones para obtener la mayor protección.

Además, la ley requiere el uso de los cinturones de seguridad en la mayoría de los estados y en todas las provincias de Canadá.

### Cómo usar correctamente los cinturones de seguridad

Siga estas reglas para la protección de todos.

Estas son cosas adicionales que debe saber sobre los cinturones de seguridad y los niños, incluyendo niños más pequeños y bebés. Vea *Niños Mayores* ⇨ 71 o *Sistemas de Restricción para Niños* ⇨ 72 si un niño viajará en el vehículo. Revise y siga las reglas para niños además de las siguientes reglas.

Es muy importante que todos los ocupantes se abrochen el cinturón. Las estadísticas muestran que las personas que no usan el cinturón de seguridad se lastiman con mayor frecuencia en accidentes que las personas que los usan.

Hay cosas importantes que debe saber acerca de cómo usar un cinturón de seguridad de manera adecuada.

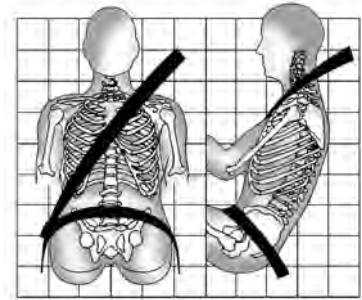

- Siéntese derecho y siempre mantenga sus pies sobre el piso al frente (si es posible).
- Siempre utilice la hebilla correcta para su cinturón.
- Use la parte del cinturón que va sobre el regazo en la parte baja y ajustada sobre las caderas, apenas tocando los muslos. En un choque, éste aplica la fuerza a los huesos pélvicos fuertes y es menos probable que usted se deslice debajo del cinturón del regazo. Si se desliza bajo éste, el cinturón aplicaría la fuerza sobre su abdomen. Esto podría causar lesiones serias o incluso fatales.
- Use el cinturón de hombro sobre el hombro y cruzado sobre el pecho. Estas partes del cuerpo son mejores para

absorber las fuerzas de restricción.  
El cinturón del hombro se bloquea si hay un alto repentino o choque.

**⚠ Advertencia**

Podría resultar seriamente lesionado, o incluso morir, si no utiliza el cinturón de seguridad de manera adecuada.

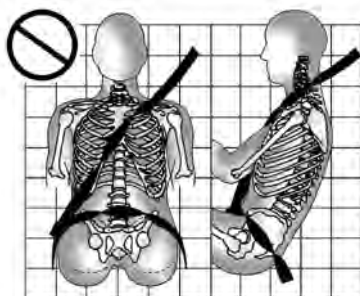
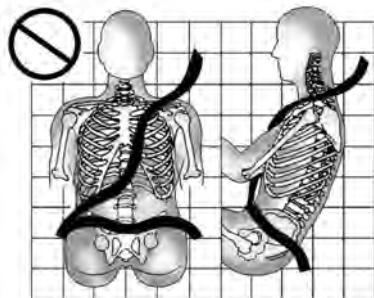

Nunca permita que el cinturón del regazo o del hombro se aflojen o se doblen.

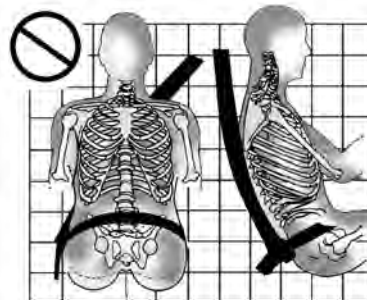
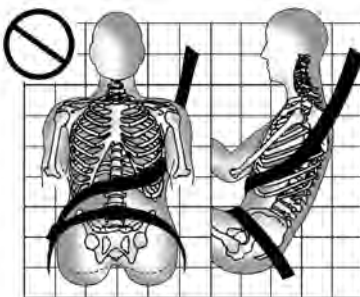

Nunca utilice el cinturón del hombro debajo de ambos brazos o detrás de su espalda.

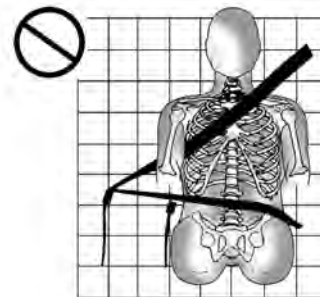

Siempre utilice la hebilla correcta para su cinturón.

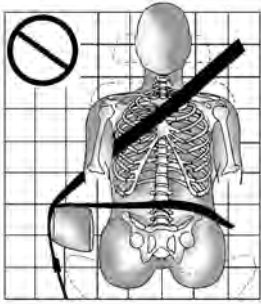

Nunca coloque el cinturón del regazo o del hombro sobre un descansabrazos.

#### Advertencia

El cinturón de seguridad puede quedar atrapado si se enruta debajo de la moldura de plástico en el asiento, tal como la moldura alrededor de la manija de plegado del respaldo trasero o la bolsa de aire lateral. En un choque, es posible que los cinturones de seguridad atrapados no proporcionen la protección adecuada. Nunca permita que los cinturones de seguridad se enruten debajo de piezas de moldura de plástico.

## Cinturón de seguridad de tres puntos

Todas las posiciones de asientos del vehículo tienen un cinturón de regazo-hombro.

Las siguientes instrucciones explican cómo utilizar el cinturón de regazo-hombro adecuadamente.

1. Ajuste el asiento, si el asiento es ajustable, de tal forma que se pueda sentar recto. Para ver cómo, vea "Asientos" en el índice.

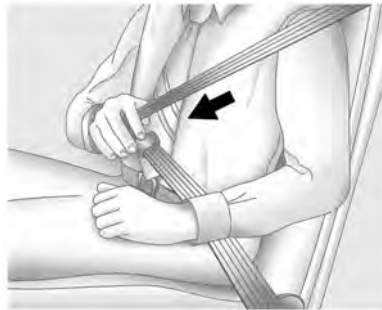

2. Sujete la placa de cerrojo y jale el cinturón frente a usted. No permita que se suerza.

El cinturón de regazo-hombro se puede bloquear si jala el cinturón a través de usted demasiado rápido. Si esto sucede, permita que el cinturón retroceda ligeramente para desbloquearlo. Después jale el cinturón frente a usted con más lentitud.

Si la porción del hombro del cinturón del pasajero se jala por completo, se puede activar la característica de bloqueo de restricción de niños. Vea *Sistemas de Restricción para Niños* ⇨ 72. Si esto sucede, permita que el cinturón regrese por completo y comience de nuevo. Si la característica de bloqueo permanece conectada después de soltar el cinturón a la posición de almacenamiento en el asiento, mueva el asiento hacia atrás o recline el asiento hasta que el bloqueo del retractor del cinturón de hombro se libere.

Enganchar la función de bloqueo del asiento de seguridad para niños en la posición de sentado exterior delantero puede afectar al sistema de percepción del pasajero. Vea *Sistema de detección de pasajeros* ⇨ 65.





Si el tejido se bloquea en la placa del cerrojo antes de que alcance la hebilla, incline la placa de cerrojo para que quede plana para desbloquear.

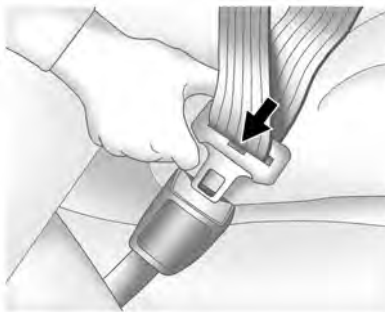

- Empuje la placa de cerrojo dentro del broche hasta que escuche un sonido de clic.  
Jale hacia arriba la placa de cerrojo para asegurarse que esté cerrada.  
Coloque el botón de liberación sobre la hebilla de tal forma que el cinturón de seguridad se desabroche rápidamente si es necesario.
- Si está equipado con un ajustador de altura de cinturón de hombro, muévalo a la altura adecuada para usted. Vea "Ajustador de altura de cinturón de hombro" más adelante en esta sección para acceder a instrucciones respecto a su uso y medidas de seguridad importantes.

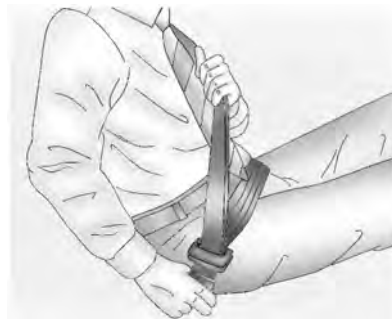

- Para apretar la parte de la cintura, jale el cinturón de hombro hacia arriba.



Para desabrochar el cinturón, presione el botón de liberación de la hebilla. El cinturón debería regresar a su posición de almacenamiento.

Siempre guarde el cinturón de seguridad lentamente. Si el tejido del cinturón de seguridad regresa rápidamente a la posición guardada, el retractor se puede bloquear y no se puede extraer. Si esto sucede, jale el cinturón de seguridad firmemente para desbloquear el tejido, y después libérela. Si el tejido sigue bloqueado en el retractor, consulte a su distribuidor.

Asegúrese que el cinturón de seguridad esté fuera del camino antes de cerrar una puerta. Si la puerta se cierra con fuerza contra el cinturón de seguridad, se pueden dañar tanto al cinturón de seguridad como al vehículo.

### Ajustador de altura del cinturón de hombro

El vehículo tiene un ajustador de altura de cinturón de hombro para las posiciones de asiento del conductor y del pasajero delantero externo.

Ajuste la altura de tal forma que la porción del hombro del cinturón quede sobre el hombro y no caiga de él. El cinturón debe

estar cerca, pero no en contacto con, del cuello. El ajuste inadecuado de la altura del cinturón de hombro podría reducir la eficacia del cinturón de seguridad durante un choque. Vea *Cómo usar correctamente los cinturones de seguridad* ⇨ 53.



Presione y sostenga el botón de liberación mientras levanta o baja el ajustador de altura a la posición deseada.

Después que el ajustador de altura se ajuste en la posición deseada, intente moverlo hacia abajo sin presionar el botón de liberación para asegurar que se haya trabado en su posición.

### Sistema automático de ajuste del cinturón de seguridad

El vehículo puede tener el Sistema de apriete automático del cinturón de seguridad.

Cada vez que los cinturones de seguridad delanteros están abrochados mientras el vehículo está en P (Estacionar) o D (Conducir) y el motor está en marcha o en Paro automático (si está equipado), el sistema puede activarse para apretar los cinturones de seguridad.

El sistema también se activa durante el frenado de emergencia y/o maniobras de conducción repentinas y se libera cuando las condiciones de conducción vuelven a la normalidad.

El sistema no se activará si el sistema de Control de tracción/Control electrónico de estabilidad no está funcionando correctamente. Vea *Control de tracción/Control electrónico de estabilidad* ⇨ 230. Si hay un problema con el Sistema automático de ajuste de cinturón de seguridad, aparece un mensaje en el Centro de información del conductor (DIC). Si se muestra un mensaje system unavailable (sistema no disponible) repetidamente o si

se muestra un mensaje de servicio, consulte a su distribuidor. Otras funciones del cinturón de seguridad no son afectadas por el Sistema automático de ajuste de cinturón de seguridad.

### Pretensores de cinturón de seguridad

Este vehículo tiene pretensores de cinturón de seguridad para los ocupantes externos delanteros. Aunque no se puedan ver los pretensores de cinturón de seguridad, estos son parte del ensamble del cinturón de seguridad. Estos ayudan a ajustar los cinturones de seguridad durante las etapas tempranas de un choque frontal, casi frontal o trasero, si se cumplen las condiciones de umbral para la activación del pretensor. Los pretensores de los cinturones de seguridad también puede ayudar a apretar los cinturones de seguridad en un choque lateral o volcadura.

Los pretensores solo funcionan una vez. Si los pretensores se activan en una colisión, será necesario reemplazar los pretensores y probablemente otras partes del sistema del cinturón de seguridad del vehículo. Vea *Reemplazo de partes del sistema del cinturón de seguridad después de una colisión* ⇨ 59.

No se siente sobre el cinturón de seguridad exterior mientras entra o sale del vehículo o en cualquier momento mientras está sentado en el asiento. Sentarse sobre el cinturón de seguridad puede dañar el tejido y el hardware.

### Uso del cinturón de seguridad durante el embarazo

Los cinturones de seguridad funcionan para todos, incluyendo mujeres embarazadas. Como todos los ocupantes, es más probable que ellas se lesionen seriamente si no utilizan los cinturones de seguridad.



Una mujer embarazada debe usar el cinturón de regazo-hombro, y la porción de cintura debe usarse lo más bajo posible, debajo del abultamiento, durante todo el embarazo.

La mejor forma de proteger al feto es proteger a la madre. Cuando el cinturón de seguridad se usa adecuadamente, es más probable que el feto no se lastime durante un choque. Para las mujeres embarazadas, así como para todos, la clave para que los cinturones de seguridad sean efectivos es usarlos adecuadamente.

### Revisión del sistema de seguridad

Verifique periódicamente el recordatorio del cinturón de seguridad, los cinturones de seguridad, las placas de seguro, retractores, ajustadores de altura de cinturón de hombro (si están equipados), y los anclajes del cinturón de seguridad para asegurar que estén en buenas condiciones de operación. Busque cualquier parte del sistema del cinturón de seguridad suelto o dañado que pueda evitar que el sistema del cinturón de seguridad funcione adecuadamente. Pida a su distribuidor que lo repare. Los cinturones de seguridad rotos, desgastados o torcidos pueden no protegerlo durante un choque. Los cinturones de seguridad rotos o desgastados podrían romperse bajo las

fuerzas de impacto. Si un cinturón está desgastado o deshilachado, pida que lo reemplacen de inmediato. Si un cinturón está torcido, puede ser posible eliminar la torcedura volteando la placa de seguro en el tejido. Si la torcedura no se puede corregir, pida a su distribuidor que la arregle.

Asegúrese que la luz de recordatorio del cinturón de seguridad funcione. Vea *Recordatorios de cinturón de seguridad* ⇨ 105.

Mantenga los cinturones de seguridad limpios y secos. Vea *Cuidado de cinturón de seguridad* ⇨ 59.

## Cuidado de cinturón de seguridad

Mantenga los cinturones limpios y secos.

Los cinturones de seguridad se deben cuidar y mantener adecuadamente.

El hardware del cinturón de seguridad se debe mantener seco y libre de polvo o desechos. Conforme sea necesario, las superficies duras exteriores y el tejido del cinturón de seguridad se pueden limpiar ligeramente con jabón suave y agua. Asegúrese que no haya polvo o desechos excesivos en el mecanismo. Si existe polvo o desechos en el sistema, por favor consulte a

su distribuidor. Las partes se necesitan reemplazar para asegurar la funcionalidad adecuada del sistema.

### Advertencia

No blanquee ni tiña el tejido del cinturón de seguridad. Puede debilitar gravemente el tejido. En un choque, es posible que no proporcionen la protección adecuada. Limpie y enjuague el tejido del cinturón de seguridad solamente con jabón suave y agua tibia. Deje que el tejido se seque.

## Reemplazo de partes del sistema del cinturón de seguridad después de una colisión

### Advertencia

Un choque puede dañar el sistema del cinturón de seguridad del vehículo. Un sistema de cinturón de seguridad dañado puede no proteger adecuadamente a la persona que lo use, lo que puede resultar en lesiones serias o incluso la muerte durante un choque. Para ayudar a asegurar que los sistemas de cinturón de

*(Continúa)*

### Advertencia (Continúa)

seguridad funcionen adecuadamente después de un choque, pida que sean revisados y se realicen los reemplazos necesarios tan pronto como sea posible.

El reemplazo de los cinturones de seguridad puede no ser necesario después de un choque menor. Pero los ensambles de cinturón de seguridad que se usaron durante cualquier choque pueden haberse tensado o dañado. Vea a su distribuidor para que revise o reemplace los ensambles de cinturón de seguridad.

Pueden ser necesarias partes nuevas y reparaciones incluso si el sistema de cinturón de seguridad no estaba en uso durante el choque.

Pida que verifiquen los pretensores del cinturón de seguridad si el vehículo estuvo en un choque, o si la luz de disponibilidad de bolsa de aire permanece encendida después de que encienda el vehículo o mientras conduce. Vea *Luz de disponibilidad de bolsa de aire* ⇨ 106.

## Sistema de bolsas de aire

El vehículo tiene las siguientes bolsas de aire:

- Una bolsa de aire frontal para el conductor
- Una bolsa de aire frontal para el pasajero del asiento delantero exterior
- Una bolsa de aire de rodillas para el conductor
- Una bolsa de aire de impacto lateral montada en el asiento para el conductor
- Una bolsa de aire de impacto lateral montada en el asiento del pasajero delantero exterior
- Una bolsa de aire de riel de techo para el conductor y el pasajero sentado directamente detrás del conductor
- Una bolsa de aire de techo para el pasajero delantero y los pasajeros sentados directamente detrás del pasajero delantero

Todas las bolsas de aire del vehículo tienen la palabra AIRBAG (BOLSA DE AIRE) en la moldura o en una etiqueta cercana a la abertura de despliegue.

Para las bolsas de aire frontales, la palabra AIRBAG (bolsa de aire) aparece en la parte central del volante de conducción para el conductor y sobre el tablero de instrumentos para el pasajero del asiento delantero exterior.

Para las bolsas de aire de rodillas, la palabra AIRBAG está en la parte inferior del Tablero de instrumentos.

Para las bolsas de aire de impacto lateral montadas en el asiento, la palabra AIRBAG (bolsa de aire) aparece sobre el costado del respaldo o el lado del asiento más cercano a la puerta.

Para las bolsas de aire de techo, la palabra AIRBAG está en el techo o en el borde.

Las bolsas de aire están diseñadas para complementar la protección proporcionada por los cinturones de seguridad. Aunque las bolsas de aire actuales también están diseñadas para ayudar a reducir el riesgo de lesiones resultantes de la fuerza de una bolsa que se infla, todas las bolsas de aire se deben inflar muy rápidamente para realizar su función.

A continuación se muestran los aspectos más importantes que se deben conocer respecto al sistema de bolsas de aire:

### Advertencia

Puede resultar severamente lesionado o morir en un choque si no utiliza su cinturón de seguridad, incluso con bolsas de aire. Las bolsas de aire están diseñadas para operar con los cinturones de seguridad, no para reemplazarlos. Además, las bolsas de aire no están diseñadas para inflarse en cada choque. Los cinturones de seguridad son el único dispositivo de restricción en algunas colisiones. Vea *¿Cuándo se debe inflar una bolsa de aire?* ⇨ 62.

Utilizar su cinturón de seguridad durante un choque ayuda a reducir la posibilidad de golpear objetos dentro del vehículo o ser expulsado de éste. Las bolsas de aire son "restricciones adicionales" a los cinturones de seguridad. Todas las personas que estén dentro del vehículo deben utilizar el cinturón de seguridad adecuadamente, ya sea que exista o no una bolsa de aire para ellas.

**⚠ Advertencia**

Debido a que las bolsas de aire se inflan con gran fuerza y más rápido que un parpadeo, cualquier persona que golpeen, o que se encuentre muy cerca de una bolsa de aire al inflarse, puede resultar gravemente lesionada o muerta. No se siente innecesariamente cerca de ninguna bolsa de aire, como ocurriría si se sentara en el borde del asiento o si se inclinara hacia delante. Los cinturones de seguridad ayudan a mantenerlo en posición antes y durante un choque. Siempre utilice un cinturón de seguridad, incluso con bolsas de aire. El conductor se debe sentar tan atrás como sea posible siempre y cuando pueda conservar el control del vehículo. Los cinturones de seguridad y las bolsas de aire del pasajero exterior delantero son más efectivos cuando se sienta completamente hacia atrás y vertical en el asiento con ambos pies sobre el piso.

Los ocupantes no se deben recargar sobre o dormir contra la puerta o las ventanas laterales en posiciones de asientos con  
(Continúa)

**Advertencia (Continúa)**

bolsas de aire de impacto lateral montadas en el asiento y/o bolsas de aire de riel de techo.

**⚠ Advertencia**

Los niños que estén recargados contra, o muy cerca de, cualquier bolsa de aire cuando se infla pueden lastimarse seriamente o morir. Siempre asegure a los niños adecuadamente dentro del vehículo. Para leer cómo, vea *Niños Mayores* ⇨ 71 o *Sistemas de Restricción para Niños* ⇨ 72.



Hay una luz de disponibilidad de bolsa de aire en el grupo de instrumentos, que muestra el símbolo de la bolsa de aire. El sistema verifica que el sistema eléctrico de la bolsa de aire no tenga

descomposturas. La luz le indica si existe un problema eléctrico. Vea *Luz de disponibilidad de bolsa de aire* ⇨ 106.

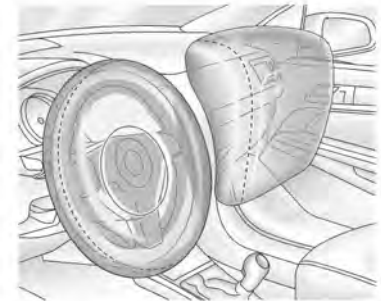
**¿En dónde están las bolsas de aire?**

La bolsa de aire frontal del conductor está en el centro del volante de conducción.

La bolsa de aire delantera del pasajero exterior está en el lateral del tablero de instrumentos.



La bolsa de aire de rodillas del conductor está debajo de la columna de dirección.

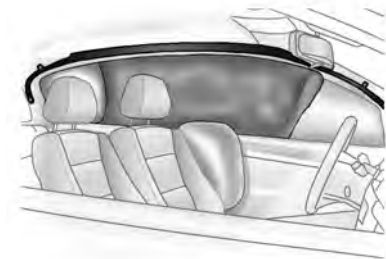

Se muestra el lado del conductor. El lado del pasajero es similar

Las bolsas de aire de impacto lateral montadas en el asiento para el conductor y el pasajero del asiento delantero del lado de la ventanilla están en los costados de los respaldos más cercanos a la puerta.

Las bolsas de aire de riel de techo para el conductor, el pasajero del asiento delantero exterior y los pasajeros de la segunda fila que viajan junto a las ventanas están en el techo, arriba de las ventanas laterales.

#### Advertencia

Si un objeto está entre un ocupante y la bolsa de aire, la bolsa de aire puede no inflarse adecuadamente o podría forzar el objeto hacia la persona causando lesiones severas o incluso la muerte. Se debe mantener libre la trayectoria de la bolsa de aire al inflarse. No coloque nada entre un ocupante y la bolsa de aire, y no sujete o coloque nada sobre el cubo del volante o sobre o cerca de ninguna otra cubierta de bolsa de aire.

No utilice accesorios de asiento que bloqueen la trayectoria de inflado de una bolsa de aire de impacto lateral montada en el asiento.

(Continúa)

#### Advertencia (Continúa)

Nunca asegure nada al techo de un vehículo con bolsas de aire de riel de techo por medio de una cuerda o atado a través de ninguna puerta o apertura de ventana. Si lo hace, se bloqueará la trayectoria de la bolsa de aire de riel de techo que se infla.

#### ¿Cuándo se debe inflar una bolsa de aire?

Este vehículo cuenta con bolsas de aire. Vea *Sistema de bolsas de aire* ⇨ 60. Las bolsas de aire están diseñadas para inflarse si el impacto excede el umbral de despliegue del sistema de bolsa de aire específico. Los umbrales de despliegue se usan para predecir qué tan severo es probable que sea un choque para permitir que las bolsas de aire se inflen y ayuden a restringir el movimiento de los ocupantes. El vehículo tiene sensores electrónicos que ayudan al sistema de bolsas de aire a determinar la severidad del impacto. Los umbrales de despliegue pueden variar con el diseño específico del vehículo.

Las bolsas de aire frontales están diseñadas para activarse en choques frontales de moderados a severos para ayudar a reducir el potencial de lesiones severas principalmente a la cabeza y pecho del conductor o el pasajero del asiento delantero exterior.

El hecho de que las bolsas de aire frontales se inflen o deban desplegarse, no se basa principalmente en qué tan rápido viaja el vehículo. Depende principalmente de lo que golpee, la dirección del impacto y qué tan rápido se desacelere el vehículo.

Las bolsas de aire delanteras podrían inflarse a diferentes velocidades dependiendo de si el vehículo golpea los objetos de lleno o desde un ángulo, o si el objeto está fijo o en movimiento, es rígido o se deforma, o es ancho o angosto.

No se pretende que las bolsas de aire frontales se inflen durante volcaduras, impactos traseros, o en muchos impactos laterales.

Además, el vehículo tiene bolsas de aire delanteras de tecnología avanzada. Las bolsas de aire delanteras de tecnología avanzada ajustan la restricción dependiendo ya sea de la severidad de la colisión o de la interacción de los ocupantes.

Las bolsas de aire de rodilla están diseñadas para inflarse en impactos frontales moderados a severos. No se pretende que las bolsas de aire de rodillas se inflen durante volcaduras, impactos traseros, o en muchos impactos laterales.

Las bolsas de aire de impacto lateral montadas en asiento están diseñadas para inflarse con golpes laterales moderados a severos, dependiendo de la ubicación del impacto. Estas bolsas de aire también se pueden inflar en algunos impactos frontales de moderados a severos. Las bolsas de aire laterales montadas en los asientos no están diseñadas para inflarse en volcaduras o impactos traseros. La bolsa de aire de impacto lateral montada en el asiento se debe inflar sobre el costado del vehículo que sea golpeado.

Las bolsas de aire de riel de techo están diseñadas para inflarse con golpes laterales moderados a severos, dependiendo de la ubicación del impacto. Además, las bolsas de aire de riel de techo se pueden inflar durante una volcadura o en un impacto frontal severo. Las bolsas de aire de riel de techo no están diseñadas para inflarse durante impactos traseros. Ambas bolsas de aire de módulo de techo se pueden inflar

cuando se golpee cualquier lado del vehículo o si el sistema de detección predice que el vehículo está a punto de volcarse sobre un lado, o durante un impacto frontal grave.

En un choque en particular, nadie puede decir si la bolsa de aire se infló simplemente debido al daño al vehículo o debido a los costos de reparación.

## ¿Qué provoca que se infle una bolsa de aire?

En el caso de despliegue, el sistema de detección envía una señal eléctrica que dispara la liberación de gas desde el inflador. El gas del inflador llena la bolsa de aire hace que la bolsa rompa la cubierta. El inflador, la bolsa de aire y el equipo relacionado son partes del módulo de la bolsa de aire.

Para conocer las ubicaciones de las bolsas de aire, consulte *¿En dónde están las bolsas de aire?* ⇨ 61.

## ¿Cómo se activa una bolsa de aire?

En colisiones frontales de moderadas a severas, incluso los ocupantes con cinturones pueden tener contacto con el volante o el tablero de instrumentos. En colisiones



laterales de moderadas a severas, incluso los ocupantes con cinturones pueden tener contacto con el interior del vehículo.

Las bolsas de aire complementan la protección de los cinturones de seguridad distribuyendo la fuerza del impacto de manera más uniforme sobre el cuerpo de los ocupantes.

Las bolsas de aire de riel de techo habilitadas para volcaduras están diseñadas para ayudar a contener la cabeza y el pecho de los ocupantes en las posiciones de asiento externo en la primer y segunda hilera. Las bolsas de aire de riel de techo habilitadas para volcaduras están diseñadas para ayudar a reducir el riesgo de una expulsión total o parcial en casos de volcadura, aunque ningún sistema puede prevenir tal expulsión.

Pero las bolsas de aire no ayudarían en muchos tipos de colisiones, principalmente debido a que el movimiento del ocupante no es hacia tales bolsas de aire. Vea *¿Cuándo se debe inflar una bolsa de aire?* ⇨ 62.

Las bolsas de aire se deben considerar únicamente como un complemento para los cinturones de seguridad.

### ¿Qué observará después de que se infle una bolsa de aire?

Después de que las bolsas de aire frontales, de rodilla, y las de impacto lateral montadas en el asiento se inflan, se desinflan rápidamente, tan rápido que algunas personas pueden no percatarse que las bolsas de aire se inflaron. Las bolsas de aire de riel de techo pueden estar por lo menos infladas parcialmente durante un tiempo después de que se inflen. Algunos componentes del módulo de la bolsa de aire pueden estar calientes durante varios minutos. Vea *¿En dónde están las bolsas de aire?* ⇨ 61 para conocer la ubicación de los módulos de bolsas de aire.

Las partes de la bolsa de aire que entran en contacto con usted pueden estar tibias, pero no demasiado calientes al tacto. Puede haber un poco de humo y polvo que sale de la ventilación de las bolsas de aire desinfladas. El inflado de la bolsa de aire no evita que las personas salgan del vehículo.

### Advertencia

Cuando la bolsa de aire se infla, puede haber polvo en el aire. Este polvo podría causar problemas de respiración para personas con historial de asma u otros problemas respiratorios. Para evitar esto, todas las personas dentro del vehículo deben salir tan pronto como sea seguro hacerlo. Si tiene problemas respiratorios pero no puede salir del vehículo después de que se infle la bolsa de aire, entonces obtenga aire fresco abriendo una ventanilla o una puerta. Si experimenta problemas de respiración después del despliegue de una bolsa de aire, debería buscar atención médica.

El vehículo tiene una función que desbloquea automáticamente las puertas, gira las luces internas, intermitentes de advertencia de peligro y cierra el sistema de combustible después de que se activen las bolsas de aire. La función también puede activarse, sin el inflado de la bolsa de aire, después de un evento que exceda el límite predeterminado. Después de apagar el vehículo y encenderlo de nuevo, el sistema de combustible regresará a la operación

normal; las puertas se pueden bloquear, y las luces interiores se pueden apagar, y las Intermitentes de advertencia de peligro se pueden apagar usando los controles para tales funciones. Si cualquiera de estos sistemas se daña en el accidente, pueden no operar normalmente.

### Advertencia

Un choque con fuerza suficiente para activar las bolsas de aire puede dañar también funciones importantes del vehículo, como el sistema de combustible, frenos y sistema de dirección, etc. Aunque el vehículo presente aparentemente condiciones adecuadas de manejo después de un choque, puede haber daños ocultos que dificulten su manejo seguro.

Tenga cuidado en caso que deba intentar arrancar de nuevo el motor después de un choque.

En muchos choques lo suficiente severos para inflar una bolsa de aire, los parabrisas se rompen debido a la deformación del vehículo. También puede ocurrir un

rompimiento adicional del parabrisas a partir de la bolsa de aire del pasajero frontal exterior.

- Las bolsas de aire están diseñadas para inflarse sólo una vez. Después que la bolsa de aire se infla, necesitará algunas partes nuevas para el sistema de bolsa de aire. Si no las obtiene, el sistema de bolsa de aire no estará ahí para protegerlo en otro choque. El sistema nuevo incluirá módulos de bolsa de aire y posiblemente otras partes. El manual de servicio para el vehículo cubre la necesidad de reemplazar otras partes.
- El vehículo tiene un módulo de detección y diagnóstico de choque que registra la información después de un choque. Vea *Grabación de datos y privacidad del vehículo* ⇨ 383 y *Grabadoras de datos eventos* ⇨ 384.
- Sólo permita que técnicos calificados trabajen en el sistema de bolsa de aire. El servicio inadecuado puede significar que el sistema de la bolsa de aire no funcionará adecuadamente. Vea a su distribuidor para que realice el servicio.

## Sistema de detección de pasajeros

El vehículo tiene un sistema de detección de pasajeros para la posición del pasajero delantero exterior. El indicador de estado de la bolsa de aire del pasajero se iluminará sobre la consola superior cuando se encienda el vehículo.



Los símbolos del indicador de estado de la bolsa de aire del pasajero se iluminarán por varios segundos como una verificación del sistema. Entonces, después de varios segundos más, el indicador de estado se iluminará para indicarle el estado de la bolsa de aire delantera del pasajero externo delantero. Vea *Indicador de estado de bolsa de aire del pasajero* ⇨ 106.

El sistema de detección de pasajeros apaga la luz de la bolsa de aire frontal del pasajero delantero exterior en ciertas condiciones. No se afecta ninguna otra bolsa de aire con el sistema de detección de pasajeros.

El sistema de detección de pasajeros funciona con sensores que son parte del cinturón de seguridad y del asiento del pasajero delantero exterior. Los sensores están diseñados para detectar la presencia de un ocupante sentado adecuadamente y determinar si la bolsa de aire del pasajero del asiento delantero se debería activar (si debe inflarse) o no.

De acuerdo con las estadísticas de accidentes, los niños están más seguros cuando están asegurados adecuadamente en un asiento trasero en el asiento de seguridad para niños correcto para su peso y tamaño.

Cuando sea posible, los niños menores de 12 años deben viajar en el asiento trasero.

### Peligro

**NUNCA** use un asiento de seguridad para niños que vea hacia atrás en un asiento protegido por una BOLSAS DE AIRE ACTIVA frente a éste; puede ocurrir la MUERTE o LESIONES SERIAS para el NIÑO.

### Peligro

Si se utiliza un asiento de seguridad para niños orientado hacia atrás en el asiento del pasajero delantero, la bolsa de aire para el asiento del pasajero delantero debe estar desactivada. Esto también aplica para ciertos asientos de seguridad para niños orientados hacia el frente como se indica en las tablas que se indican en este manual.

El sistema de detección de pasajeros está diseñado para desactivar la bolsa de aire frontal del pasajero delantero si:

- El asiento del pasajero está libre.
- El sistema determina si un infante está presente en asiento de seguridad para niños.
- El pasajero del asiento delantero retira su peso del asiento por un momento.
- Existe un problema crítico con el sistema de bolsas de aire o el sistema de detección de pasajeros.

Cuando el sistema de detección de pasajeros desactive la bolsa de aire frontal del pasajero del asiento delantero, el indicador de apagado se iluminará y permanecerá

encendido para recordarle que la bolsa de aire está desactivada. Vea *Indicador de estado de bolsa de aire del pasajero* ⇨ 106.

El sistema de detección de pasajeros está diseñado para activar la bolsa de aire frontal del asiento del pasajero delantero en cualquier momento en que el sistema detecte que una persona de tamaño adulto se siente adecuadamente en el asiento del pasajero delantero.

Cuando el sistema de detección de pasajeros permita que se active la bolsa de aire, el indicador de encendido se iluminará y permanecerá encendido como recordatorio de que la bolsa de aire está activa.

Para algunos niños, incluyendo niños en asientos de seguridad para niños, y para adultos pequeños, el sistema de detección de pasajeros puede o no desactivar la bolsa de aire frontal del asiento del pasajero delantero derecho, dependiendo de la posición de sentado y constitución corporal de la persona. Todas las personas dentro del vehículo que sean demasiado grandes para las los asientos de seguridad para niños deben utilizar el cinturón de seguridad adecuadamente - ya sea que exista o no una bolsa de aire para tal persona.

**Operación incorrecta: Si el Indicador de estado de bolsa de aire del pasajero no está iluminado o el indicador On (encendido) está iluminado para un asiento de seguridad para niños**

El sistema de sensor de pasajeros está diseñado para apagar la bolsa de aire delantera del pasajero exterior si el sistema determina que hay un bebé en un sistema de sujeción. Si se instaló un asiento de seguridad para niños y el indicador de estado de bolsa de aire del pasajero no está iluminado o el indicador On (encendido) está iluminado:

1. Apague el vehículo.
2. Retire el asiento de seguridad para el niño del vehículo.
3. Retire cualquier artículo adicional del asiento tal como mantas, cojines, cubiertas de asiento, calentadores de asiento, o masajeadores de asiento.
4. Vuelva a instalar el asiento de seguridad para niños siguiendo las instrucciones proporcionadas por el fabricante del asiento de seguridad para niños y consulte *Restricciones que aseguran al niño (Con asiento de seguridad)* ⇨ 82.

Asegúrese que el retractor del cinturón de seguridad esté bloqueado jalando el cinturón de hombro completamente hacia afuera del retractor cuando instale el asiento de seguridad para niños, incluso si el asiento de seguridad para niños está equipado con un seguro de cinturón de seguridad. Cuando el seguro del retractor esté ajustado, el cinturón se puede apretar pero no se puede jalar fuera del retractor.

5. Si, después de volver a instalar el asiento de seguridad para el niño y volver a encender el vehículo, el indicador de encendido todavía está iluminado, apague el vehículo. Entonces recline ligeramente el respaldo del vehículo y ajuste el cojín del asiento, si es ajustable, para asegurarse que el respaldo del vehículo no empuje el asiento de seguridad para niños contra el cojín del asiento.  
Además asegúrese que el asiento de seguridad para niños no esté atrapado bajo las cabeceras del vehículo. Si esto sucede, ajuste la cabecera. Vea *Cabeceras* ⇨ 41.
6. Vuelva a arrancar el vehículo.

El sistema de detección de pasajero puede o no desactivar la bolsa de aire para un niño en un asiento de seguridad para niños dependiendo del tamaño del niño. Es mejor asegurar el asiento de seguridad del niño en un asiento trasero. Si se utiliza un asiento de seguridad para niños orientado hacia atrás en el asiento del pasajero delantero, se debe apagar la bolsa de aire para el asiento del pasajero delantero. Esto también aplica para ciertos asientos de seguridad para niños orientados hacia el frente como se indica en las tablas que se indican en este manual.

**Operación incorrecta: Si el Indicador de Apagado se ilumina para un ocupante adulto**



Si una persona de tamaño adulto se sienta en el asiento del pasajero delantero, pero el indicador de apagado está iluminado, podría ser porque tal persona no está sentada adecuadamente en el asiento o que la función de bloqueo del sistema para niños está activada. Realice los siguientes pasos para permitir que el sistema detecte a esa persona y active la bolsa de aire frontal del asiento del pasajero delantero:

1. Apague el vehículo.

2. Retire cualquier material adicional del asiento, tal como mantas, cojines, cubiertas de asiento, calentadores de asiento, o masajeadores de asiento.
3. Coloque el respaldo en posición completamente vertical.
4. Pida que la persona se siente de forma vertical en el asiento, centrado en el cojín del asiento, con las piernas extendidas cómodamente.
5. Si tira por completo de la porción del hombro del cinturón, se activará la función de bloqueo de restricción de niños. Esto puede causar involuntariamente que el sistema de detección de pasajeros desactive la bolsa de aire para ciertos tamaños de adultos en el vehículo. Si esto sucede, desabroche el cinturón, deje que se retraiga completamente y a continuación vuelva a colocar el cinturón de seguridad sin jalarlo completamente.
6. Vuelva a arrancar el vehículo y pida que la persona permanezca en esta posición durante dos o tres minutos después de que se ilumine el indicador de encendido.

**⚠ Advertencia**

Si la bolsa de aire del pasajero externo delantero se apaga para un ocupante de tamaño adulto, la bolsa de aire no podrá inflarse y ayudar a proteger a esa persona en un accidente, lo que resulta en un incremento de riesgo de lesiones serias o incluso la muerte. Un ocupante de tamaño adulto no debería ocupar el asiento del pasajero externo delantero, si el indicador apagado de la bolsa de aire del pasajero está iluminada.

**Factores adicionales que afectan la operación del sistema**

Los cinturones de seguridad ayudan a mantener al pasajero en su posición sobre el asiento durante maniobras y frenado del vehículo, lo que ayuda que el sistema de detección de pasajero conserve el estado de la bolsa de aire del pasajero. Vea "Cinturones de seguridad" y "Asientos de seguridad para niños" en el Índice para obtener información adicional sobre la importancia del uso adecuado de los asientos de seguridad.

Una capa gruesa de material adicional, tal como una manta o cojín, o equipo posventa tal como cubiertas de asiento, calentadores de asiento, y masajeadores de asiento pueden afectar qué tan bien opere el sistema de detección del pasajero.

Recomendamos que no use cubiertas de asiento u otro equipo posventa excepto cuando sea aprobado por GM para su vehículo específico. Vea *Agregar equipo a vehículos equipados con bolsa de aire* ⇨ 69 para obtener más información sobre las modificaciones que pueden afectar la operación del sistema.

El indicador de encendido se puede iluminar si se coloca un objeto sobre un asiento desocupado, tal como un portafolios, una bolsa de mano, bolsa de supermercado, una computadora portátil "laptop" u otro dispositivo electrónico. Si no desea que ocurra esto, retire el objeto indeseado del asiento.

#### Advertencia

Guardar artículos debajo del asiento del pasajero o entre el cojín del asiento del pasajero y el respaldo puede interferir con la operación adecuada del sistema de detección de pasajero.

## Dar servicio a vehículos equipados con bolsa de aire

Las bolsas de aire afectan cómo se debe dar servicio al vehículo. Hay partes del sistema de bolsa de aire en varios lugares alrededor del vehículo. Su distribuidor y el manual de servicio tienen información respecto al servicio del vehículo y el sistema de bolsa de aire.

#### Advertencia

Una bolsa de aire se puede inflar durante un servicio inadecuado, hasta un lapso de 10 segundos después de que el vehículo se apague y se desconecte la batería. Puede resultar lastimado si está cerca de una bolsa de aire cuando se infle. Evite los conectores amarillos. Probablemente son parte del sistema de la bolsa de aire. Asegúrese de seguir los procedimientos de servicio adecuados, y asegúrese que la persona que realiza el trabajo esté calificada para ello.

## Agregar equipo a vehículos equipados con bolsa de aire

Al agregar objetos que cambien el marco del vehículo, el sistema de defensa, la altura, el extremo frontal o el metal de la placa lateral, podrían evitar que el sistema de bolsa de aire funcione adecuadamente.

La operación del sistema de bolsa de aire también puede ser afectada por el cambio, incluyendo la reparación o reemplazo incorrectos, de cualquier parte de las siguientes:

- Sistema de bolsa de aire, incluyendo módulos de bolsa de aire, sensores de impacto frontal o lateral, módulo de detección y diagnóstico, o cableado de bolsa de aire
- Asientos delanteros, incluyendo, costuras o cierres
- Cinturones de seguridad
- Volante, tablero de instrumentos, consola superior, moldura de techo, o moldura decorativa del pilar
- Sellos interiores de puerta, incluyendo altavoces

Su distribuidor y el manual de servicio tienen información sobre la ubicación de los módulos y sensores de la bolsa de aire, módulo de detección y diagnóstico, y el cableado de la bolsa de aire junto con los procedimientos de reemplazo adecuados.

Además, el vehículo tiene un sistema de detección de pasajero para la posición del pasajero frontal, que incluye sensores que son parte del asiento del pasajero. El sistema de detección de pasajero puede no operar adecuadamente si el revestimiento original del asiento es reemplazado con cubiertas, tapices o revestimiento que no pertenezcan a GM diseñados para un vehículo diferente. Cualquier objeto, tal como un calentador de asiento de repuesto o una almohadilla o dispositivo de mejora de confort, instalado bajo o sobre la tela del asiento, también podría interferir con la operación del sistema de detección de pasajero. Esto podría prevenir el despliegue adecuado de la(s) bolsa(s) de aire del pasajero o prevenir que el sistema de detección de pasajero desactive adecuadamente la(s) bolsa (s) de aire del pasajero. Vea *Sistema de detección de pasajeros* ⇨ 65.

Si el vehículo tiene bolsas de aire de riel de techo para volcadura, vea *Diferentes tamaños de llantas y ruedas* ⇨ 338 para obtener información adicional importante.

Si el vehículo se debe modificar debido a alguna discapacidad y no sabe si estas modificaciones afectarán el sistema de bolsas de aire, o si tiene preguntas sobre la afectación al sistema de bolsas de aire al modificar el vehículo por cualquier otro motivo, llame al Centro de atención al cliente. Vea *Oficinas de atención al cliente* ⇨ 379.

### Revisión del sistema de las bolsas de aire

El sistema de bolsas de aire no necesita mantenimiento o reemplazo programado regularmente. Asegúrese que la luz de disponibilidad de bolsa de aire esté funcionando. Vea *Luz de disponibilidad de bolsa de aire* ⇨ 106.

#### Precaución

Si la cubierta de una bolsa de aire está dañada, abierta, o rota, la bolsa de aire puede no funcionar adecuadamente. No abra o rompa las cubiertas de la bolsa de  
(Continúa)

#### Precaución (Continúa)

aire. Si cualquier cubierta de bolsa de aire está abierta o rota, pida que se reemplace la cubierta de la bolsa de aire y/o el módulo de la bolsa de aire. Vea *¿En dónde están las bolsas de aire?* ⇨ 61 para conocer la ubicación de los módulos de bolsas de aire. Vea a su concesionario para que realice el servicio.

### Reemplazo de partes del sistema de bolsa de aire después de una colisión

#### Advertencia

Un choque puede dañar los sistemas de la bolsa de aire en el vehículo. Un sistema de bolsa de aire dañado puede no protegerlo y a su(s) pasajero(s) durante un choque, resultando en lesiones serias o incluso la muerte. Para ayudar a asegurar que los sistemas de bolsa de aire funcionen adecuadamente después de un choque, pida que sean  
(Continúa)

**Advertencia (Continúa)**

inspeccionados y se realicen las sustituciones necesarias tan pronto como sea posible.

Si una bolsa de aire se infla, necesitará reemplazar las partes del sistema de bolsa de aire. Vea a su distribuidor para que realice el servicio.

Si la luz de disponibilidad de bolsa de aire permanece encendida después de que se arranca el vehículo o se enciende mientras conduce, el sistema de bolsa de aire puede no funcionar adecuadamente. Haga revisar inmediatamente el vehículo. Vea *Luz de disponibilidad de bolsa de aire* ⇨ 106.

**Restricciones para niños****Niños Mayores****Uso de cinturón de seguridad correcto para niños mayores**

Los niños mayores que hayan excedido el tamaño para los asientos de refuerzo deben usar los cinturones de seguridad del vehículo. Consulte *Cómo usar correctamente los cinturones de seguridad* ⇨ 53.

Las instrucciones del fabricante que vienen con el asiento elevado mencionan los límites de peso y altura para esa elevación. Utilice un asiento elevado con el cinturón de

seguridad de tres puntos (regazo-hombro) hasta que el niño pase la siguiente prueba de ajuste adecuada:

- Siéntelo completamente hacia atrás sobre el asiento. ¿Las rodillas se doblan en el borde del asiento? Si es así, continúe. Si no, regrese el asiento elevado.
- Abroche el cinturón de regazo-hombro. ¿El cinturón de hombro queda sobre el hombro? Si es así, continúe. Si no, entonces regrese al asiento elevado.
- ¿El cinturón del regazo se ajusta bajo y firme sobre las caderas, tocando los muslos? Si es así, continúe. Si no, regrese el asiento elevado.
- ¿Puede mantenerse adecuadamente el ajuste del cinturón de seguridad durante todo el viaje? Si es así, continúe. Si no, regrese el asiento elevado.

**⚠ Peligro**

- Las estadísticas de accidentes muestran que los niños están más seguros si están en el asiento trasero y usan un cinturón de seguridad de una manera adecuada.

(Continúa)



**Peligro (Continúa)**

- Los niños que no usen el cinturón de seguridad pueden salir proyectados en un choque.
- Siempre que un niño esté ocupando un asiento, el cinturón de regazo debe estar en una posición baja cerca de las caderas, tocando los muslos del niño. Esto evita la carga al abdomen en un accidente.



**⚠ Peligro**

Esta imagen muestra a un niño sentado en un asiento con un cinturón de cadera-regazo usado incorrectamente. Si un niño usa el cinturón de esta manera, en un accidente el niño puede sufrir lesiones y el riesgo de muerte.

**Sistemas de Restricción para Niños**

Los bebés y niños deben ir en el asiento trasero y tener los cinturones colocados adecuadamente, de acuerdo con los términos de este manual.

Los huesos de la cadera de un niño pequeño son demasiado pequeños de forma que el cinturón de seguridad regular del vehículo puede no permanecer en la posición baja sobre los huesos de la cadera, tal como debería. En su lugar, existe la posibilidad que imponga carga al abdomen y cause lesiones serias o fatales en un accidente.



**⚠ Peligro**

NUNCA use un asiento de seguridad para niños que vea hacia atrás en un asiento protegido por una BOLSA DE AIRE ACTIVA frente a éste; puede ocurrir la MUERTE o LESIONES SERIAS para el NIÑO.

**⚠ Peligro**

Si se utiliza un asiento de seguridad para niños orientado hacia atrás en el asiento del pasajero delantero, la bolsa de aire para el asiento del pasajero delantero debe estar desactivada. Esto también aplica para ciertos asientos de seguridad para niños orientados hacia el frente como se indica en las tablas que se indican en este manual.

Vea *Sistema de detección de pasajeros* ⇨ 65.

Cuando se usa un asiento de seguridad para niños, ponga atención a las siguientes instrucciones de uso e instalación y también las incluidas con el asiento de seguridad para niños.

Siempre cumpla con las regulaciones locales y nacionales. En algunos países, el uso de asientos de seguridad para niños está prohibido en ciertos estados.

A



B



C

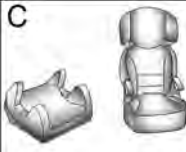

**Modelo A :** Asiento de seguridad para bebé que ve hacia atrás

**Modelo B :** Asiento de seguridad para niños con arnés de cinco puntos (opción convertible)

**Modelo C :** Asiento de refuerzo de posicionamiento de cinturón

Los asientos de seguridad para niños están diseñados para sujetarse con el cinturón de cadera-hombro o anclas ISOFIX. Algunos asientos de seguridad para niño también usan un anclaje superior o pata de soporte.

### Clasificación de asientos de seguridad para niños

Como referencia, los asientos de seguridad para niños disponibles en el mercado se clasifican en función del peso y altura del niño. Observe cuidadosamente las instrucciones de instalación y uso proporcionadas por el fabricante del asiento de seguridad para niños.

#### ⚠ Peligro

- Asegúrese que el asiento de seguridad para niños esté instalado adecuadamente. Si el asiento de seguridad para niños no está sujeto adecuadamente, se incrementa el riesgo de lesiones graves en caso de accidente.

(Continúa)

#### Peligro (Continúa)

- No sujete o coloque objetos u otros materiales en el asiento de seguridad para niños.
- No deje objetos sueltos en el vehículo. Durante un impacto, un objeto puede moverse y causar lesiones a los ocupantes.
- Después de un choque, es necesario reemplazar el asiento de seguridad para niños ya que puede haber sufrido daños no visibles.
- Siempre asegure a su niño en un asiento de seguridad para niños, incluso en viajes cortos.
- Permita que los niños entren y salgan del vehículo sólo del lado contrario al tráfico.

 **Advertencia**

- Cuando lleve a un niño, siga los procedimientos para transporte del niño establecidos por las leyes locales.
- En algunos países, el uso de asientos de seguridad para niños está prohibido en ciertos estados.
- Después de retirar al niño del vehículo, mantenga el asiento de seguridad para niños sujeto con el cinturón de seguridad o ISOFIX, para evitar que el asiento de seguridad para niños sea arrojado hacia el frente en caso de frenado repentino.

Asegúrese que el asiento de seguridad para niños:

- Esté instalado de acuerdo con las instrucciones proporcionadas por el fabricante del asiento de seguridad para niños.
- Tenga la etiqueta de aprobación de certificación de las regulaciones de seguridad, en términos de las leyes locales.
- Sea adecuado para su vehículo.

**Selección de asiento de seguridad para niños correcto**

Los asientos traseros son una ubicación más segura para asegurar un asiento de seguridad para niños.

Los infantes deben viajar viendo hacia atrás en el vehículo tanto como sea posible. Esto asegura que la columna del niño, que todavía es muy débil, esté bajo menos esfuerzo en el caso de un choque.

Los bebés y niños pequeños deben viajar viendo hacia atrás en el vehículo tanto como sea posible. Esto asegura que la columna del niño, que todavía es muy débil, esté bajo menos esfuerzo en el caso de un choque. La tabla describe las recomendaciones de la Academia Estadounidense de Pediatría sobre cuándo un niño debe pasar a la siguiente fase de asiento de seguridad para niños. Lea las instrucciones del fabricante del asiento de seguridad para niños para determinar el límite de peso y altura del niño. Consulte *Niños Mayores* ⇨ 71 para la prueba de ajuste del cinturón de seguridad.

Niño	Tamaño, altura, peso o edad de niño	Tipo de asiento de seguridad recomendado
Bebés y niños pequeños	Niños de dos años o menos y que no han alcanzado los límites de altura o peso de su asiento de seguridad para niños	Ya sea un portabebés o un asiento de seguridad para niños convertible, mirando hacia atrás en un asiento trasero del vehículo
Niños pequeños	Niños de por lo menos dos años o que han superado el límite de altura o peso de su asiento de seguridad para niños orientado hacia atrás	Asiento de seguridad para niños orientado hacia adelante con un arnés de cinco puntos, orientado hacia adelante en un asiento trasero del vehículo
Niños más grandes	Niños que rebasaron la altura para su asiento de seguridad para niños que ve al frente, pero que son demasiado pequeños para adaptarse al cinturón de seguridad del vehículo.	Asiento de refuerzo de posicionamiento del cinturón y el cinturón de seguridad del vehículo, sentados en un asiento trasero del vehículo
Niños demasiado grandes para asientos de seguridad para niños	Niños de 12 años o menos, que hayan superado el límite de altura o peso de su asiento de refuerzo y pasen la prueba de ajuste del asiento.	Cinturón de seguridad del vehículo, sentado en el asiento trasero del vehículo

General Motors recomienda usar un asiento de seguridad para niños de GM genuino.

Asegúrese que el asiento de seguridad para niños que se va a instalar sea compatible con el tipo de vehículo.

Asegúrese que la ubicación de montaje del asiento de seguridad para niños dentro del vehículo sea correcta de acuerdo con las tablas incluidas en este manual. Vea *Dónde poner el sistema de retención infantil* ⇨ 76.

Las disposiciones establecidas por las leyes tienen prioridad sobre las disposiciones de este manual.

### Peligro

Nunca use un cinturón de seguridad sencillo con un adulto y un niño. Durante un impacto, el cinturón de seguridad ejercerá fuerte presión en el niño, causando lesiones serias o fatales.

(Continúa)

**Peligro (Continúa)**

Nunca permita que dos niños compartan el mismo cinturón de seguridad. Ambos podrían sufrir lesiones serias en un accidente.

**⚠ Peligro**

Los bebés y niños nunca se deben llevar sentados en las piernas de otro ocupante.

Aunque el bebé no pese mucho, será demasiado pesado durante un accidente y será imposible sostenerlo, incluso si el ocupante está sujeto al cinturón de seguridad.



**Dónde poner el sistema de retención infantil**



**⚠ Peligro**

NUNCA use un asiento de seguridad para niños que vea hacia atrás en un asiento protegido por una BOLSA DE AIRE ACTIVA frente a éste; puede ocurrir la MUERTE o LESIONES SERIAS para el NIÑO.

**⚠ Peligro**

Si se utiliza un asiento de seguridad para niños orientado hacia atrás en el asiento del pasajero delantero, la bolsa de aire para el asiento del pasajero delantero debe estar desactivada. Esto también aplica para ciertos asientos de seguridad para niños orientados hacia el frente como se indica en las tablas que se indican en este manual.

**Idoneidad de instalación de asiento de seguridad para niños ISOFIX**

La siguiente tabla muestra las opciones permisibles para instalar un asiento de seguridad para niños ISOFIX con anclas ISOFIX.

Grupo de peso	Tamaño de clase	Accesorio	Posiciones ISOFIX de vehículo			
			Asiento delantero del pasajero	Banca de segunda fila		
				Izquierdo	Centro	Derecho
Grupo 0: Hasta 10 kg	F	ISO/L1	X	X	X	X
	G	ISO/L2	X	X	X	X
	E	ISO/R1	X	IL	X	IL
Grupo 0+: Hasta 13 kg	E	ISO/R1	X	IL	X	IL
	D	ISO/R2	X	IL	X	IL <sup>1</sup>
	C	ISO/R3	X	X	X	X
Grupo I: 9 a 18 kg	A	ISO/F3	X	IL, IUF <sup>1</sup>	X	IL, IUF <sup>1</sup>
	B	ISO/F2	X	IL, IUF <sup>1</sup>	X	IL, IUF <sup>1</sup>
	B1	ISO/F2X	X	IL, IUF <sup>1</sup>	X	IL, IUF <sup>1</sup>
	C	ISO/R3	X	X	X	X
	D	ISO/R2	X	IL	X	IL
Grupo II: 15 a 25 kg	-	-	X	IUF <sup>1</sup>	X	IUF <sup>1</sup>
Grupo III: 22 a 36 kg	-	-	X	IUF <sup>1</sup>	X	IUF <sup>1</sup>

## 78 Asientos y sistemas de sujeción

Grupo de peso	Tamaño de clase	Accesorio	Posiciones ISOFIX de vehículo		
			Asiento delantero del pasajero	Banca de segunda fila	
				Izquierdo	Centro
IUF - Adecuado para asientos de seguridad para niños ISOFIX de categoría universal aprobado para uso en el grupo de pesos					
IL - Adecuado para sistemas de asientos de seguridad para niños (CRS) ISOFIX particulares indicados en la lista anexa. Estos CRS ISOFIX son aquellos de las categorías "Vehículo específico", "Restringido", o "Semi-universal"					
X - Posición ISOFIX no adecuada para asientos de seguridad para niños ISOFIX en este grupo de pesos y/o en esta clase de tamaño					
<sup>1</sup> – Ajuste la cabecera respectiva si es necesario.					

A - ISO/F3: Asiento de seguridad para niños que ve al frente para niños de tamaño máximo en la clase de peso de 9 a 18 kg

B - ISO/F2: Asiento de seguridad para niños que ve al frente para niños más pequeños en la clase de peso de 9 a 18 kg

B1 - ISO/F2X: Asiento de seguridad para niños que ve al frente para niños más pequeños en la clase de peso de 9 a 18 kg

C - ISO/R3: Asiento de seguridad para niños que ve hacia atrás para niños de tamaño máximo en la clase de peso hasta 18 kg

D - ISO/R2: Asiento de seguridad para niños que ve hacia atrás para niños más pequeños en la clase de peso hasta 18 kg

E - ISO/R1: Asiento de seguridad para niños que ve hacia atrás para niños pequeños en la clase de peso hasta 13 kg

F - ISO/L1: Asiento de seguridad para niños que ve al lado izquierdo (moisés)

G - ISO/L2: Asiento de seguridad para niños que ve al lado derecho (moisés)

### Idoneidad de instalación de asiento de seguridad para niños Universal

La siguiente tabla muestra las opciones permisibles para sujetar un asiento de seguridad para niños con un cinturón de seguridad de tres puntos.

Clase de peso y edad	Posiciones de asiento			
	Pasajero delantero	Banca de segunda fila		
		Izquierdo	Centro	Derecho
Grupo 0: Hasta 10 kg	X	U	U	U
Grupo 0+: Hasta 13 kg	X	U	U	U
Grupo I: 9 a 18 kg	X	U/UF	U/UF	U/UF
Grupo II: 15 a 25 kg	X	UF	UF	UF
Grupo III: 22 a 36 kg	X	UF	UF	UF

U - Adecuado para restricciones de categoría "universal" aprobadas para uso en este grupo de pesos

UF – Adecuado para asientos de seguridad de categoría "universal" orientados hacia el frente aprobados para uso en este grupo de pesos

X - Posición del asiento no apta para niños en este grupo de peso

 **Peligro**

Un niño se puede lastimar seriamente o morir durante un choque si el asiento con retención infantil no está asegurado  
(Continúa)

**Peligro (Continúa)**

adecuadamente en el vehículo. Asegure el asiento de seguridad para niños adecuadamente en el vehículo usando el  
(Continúa)

**Peligro (Continúa)**

cinturón de seguridad del vehículo, siguiendo las instrucciones que vienen con tal asiento de seguridad para niños y las instrucciones de este manual.



## Sistemas de Restricción para Niños ISOFIX



Asiento trasero

Los anclajes ISOFIX están situados cerca del pliegue entre el respaldo del asiento y el cojín del asiento y se identifican con el símbolo

Sujete los asientos de seguridad para niños ISOFIX a las anclas ISOFIX.

Las posiciones del asiento de seguridad para niños ISOFIX del vehículo específico están marcadas en la tabla "Idoneidad de instalación de asiento de seguridad para niños ISOFIX". Vea *Dónde poner el sistema de retención infantil* ⇨ 76.

## Aseguramiento de asiento de seguridad para niños a anclas ISOFIX

1. Coloque el asiento de seguridad para niños en el frente del asiento en el que se instalará.
2. Asegure las conexiones ISOFIX a las anclas ISOFIX siguiendo las instrucciones que se incluyeron con el asiento de seguridad para niños.
3. Asegure que el asiento de seguridad para niños esté instalado firmemente al asiento.
4. Se debe usar una correa de anclaje superior o una pata de soporte además de las anclas ISOFIX.

## Anclas de atadura superior del vehículo



Los anclajes de atadura superior están ubicados en la parte posterior de los respaldos de segunda fila y siempre están alineados con los asientos traseros y se identifican con el símbolo

No sujete nada además de un sistema de seguridad para niños a los anclajes de atadura superior del vehículo.

### Instrucciones para sujetar el asiento de seguridad para niños al anclaje de atadura superior:

Si el fabricante del asiento con retención infantil recomienda que se sujete la atadura superior, sujete y apriete la atadura superior

al anclaje de atadura superior, si está equipado. Refiérase a las instrucciones del asiento con retención infantil y a los siguientes pasos:

1. Encuentre el anclaje de atadura superior.
2. Dirija, sujete, y apriete la atadura superior de acuerdo con las instrucciones de asiento de seguridad para niños y las siguientes instrucciones:

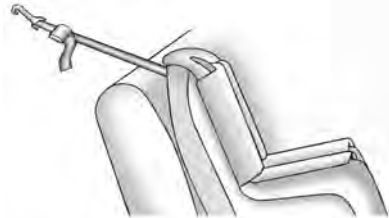

- Si la posición que usa no tiene cabecera y utiliza una atadura sencilla, dirija la atadura sobre el respaldo.



- Si la posición que usa no tiene cabecera y utiliza una atadura doble, dirija la atadura sobre el respaldo.



- Si la posición que está utilizando tiene una cabecera ajustable y está utilizando sólo una atadura, levante la cabecera y pase la correa por debajo de la cabecera así como entre las barras de la cabecera.

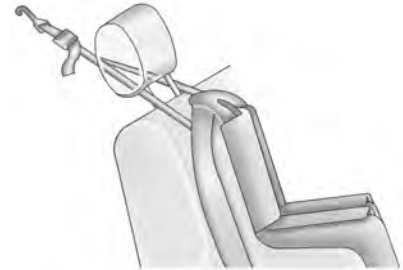

- Si la posición que está utilizando tiene una cabecera ajustable y está utilizando una atadura doble, eleve la cabecera y tienda la atadura alrededor de los postes de la cabecera.

Si el asiento de seguridad para niños está instalado junto a un asiento central, asegúrese que el anclaje superior no interfiera con el cinturón de hombro/retractor de la posición del asiento central. Si lo hace, encuentre otra posición de asiento adecuada para instalar el asiento de seguridad para niños.

3. Asegúrese que el gancho del anclaje de atadura superior del asiento de seguridad para niños esté completamente cerrado y asegurado al anclaje de atadura superior.

### Restricciones que aseguran al niño (Con asiento de seguridad)

Los asientos traseros son la ubicación más conveniente para sujetar un asiento de seguridad para niños. Vea *Dónde poner el sistema de retención infantil* ⇨ 76.

Los bebés y niños deben ir en el asiento trasero y tener los cinturones colocados adecuadamente, de acuerdo con los términos de este manual.

#### Peligro

**NUNCA** use un asiento de seguridad para niños que vea hacia atrás en un asiento protegido por una BOLSA DE AIRE ACTIVA frente a éste; puede ocurrir la MUERTE o LESIONES SERIAS para el NIÑO.

#### Peligro

Si se utiliza un asiento de seguridad para niños orientado hacia atrás en el asiento del pasajero delantero, la bolsa de aire para el asiento del pasajero delantero debe estar desactivada. Esto también aplica para ciertos asientos de seguridad para niños orientados hacia el frente como se indica en las tablas que se indican en este manual.

Vea *Sistema de detección de pasajeros* ⇨ 65.

Si la restricción para niños utiliza una atadura superior, consulte en *Sistemas de Restricción para Niños ISOFIX* ⇨ 80 las ubicaciones del anclaje de atadura superior.

No asegure el asiento de seguridad para niños en una posición sin el anclaje de atadura superior si la ley nacional o local requiere que se ancle la atadura superior, o si las instrucciones incluidas con el asiento de seguridad para niños dicen que se debe anclar la atadura superior.

Cuando se utiliza un cinturón de seguridad de tres puntos para asegurar la restricción para niños en esta posición, siga las instrucciones que vienen con la restricción para niños y las siguientes instrucciones:

1. Coloque el asiento con retención infantil sobre el asiento.
  2. Tome la placa del seguro, y pase las porciones de cintura y hombro del cinturón de seguridad del vehículo a través o alrededor del asiento de seguridad para niños. Asegúrese que el tejido del cinturón de seguridad se enrute tan directo como sea posible y no quede atrapado en las manijas de asiento o la moldura de plástico. Las instrucciones del asiento con retención infantil le mostrarán cómo hacerlo.
- Incline la placa de entrada para ajustar el cinturón, si es necesario.
3. Empuje la placa de cerrojo dentro del broche hasta que escuche un sonido de clic.

Coloque el botón de liberación sobre la hebilla, lejos del sistema de asiento de seguridad para niños, de tal forma que el cinturón de seguridad se desabroche rápidamente si es necesario.

El botón de liberación usado para liberar la placa de seguro debe ser visible y no estar oculta por el asiento de seguridad para niños. No debe haber contacto directo del asiento de seguridad para niños al botón de liberación.

4. Jale el cinturón de hombro completamente fuera del retractor para ajustar el seguro. Cuando el seguro del retractor esté ajustado, el cinturón se puede apretar pero no se puede jalar fuera del retractor.
5. Siga las instrucciones en el manual del propietario del asiento de seguridad para apretar y bloquear el asiento de seguridad para niños al utilizar el cinturón de seguridad del vehículo.
6. Intente jalar el cinturón fuera del retractor para asegurarse que el retractor esté asegurado. Si el retractor no está asegurado, repita los Pasos 4 y 5.
7. Si el asiento con retención infantil tiene una atadura superior, siga las instrucciones del fabricante del asiento con retención infantil respecto al uso de la atadura superior. Vea *Sistemas de Restricción para Niños ISOFIX* ⇨ 80.

8. Antes de colocar un niño en el asiento con retención infantil asegúrese que esté sujeto firmemente en su lugar. Empuje y jale el asiento de seguridad para niños en diferentes direcciones para cerciorarse de que esté seguro.

Para remover el asiento de seguridad, siga las instrucciones del manual del propietario del asiento de seguridad para desbloquearlo. Desabroche el cinturón de seguridad del vehículo y permítale regresar a la posición guardada. Si la atadura superior está sujeta al anclaje de atadura superior, desconéctela.

## Almacenamiento

### Compartimientos de almacenamiento

Compartimientos de almacenamiento .....	84
Guantera .....	84
Portavasos .....	84
Compartimento para lentes oscuros ...	85
Almacenamiento del descansabrazos. ...	85
Almacenamiento trasero .....	85
Compartimento de la consola central ...	87

### Características adicionales del almacenamiento

Cubierta de carga .....	87
Amarres de carga .....	88
Sistema de administración de la carga .....	89
Red de comodidad .....	89

### Sistema portaequipajes

Sistema portaequipajes .....	90
------------------------------	----

## Compartimientos de almacenamiento

### ⚠ Advertencia

NO almacene objetos pesados o filosos en los compartimientos de almacenamiento. En un accidente, podrían hacer que se abriera la cubierta y herir a alguien.

### Guantera

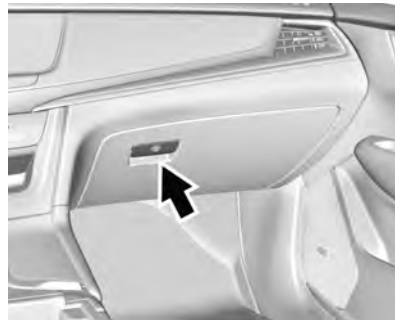

Levante la manija para abrir la guantera. Cierre hasta que trabe. Utilice la llave mecánica en la llave remota para bloquear o desbloquear. Vea *Llaves* ⇨ 6.

## Portavasos

Los portavasos en la consola central están debajo de una cubierta. No coloque artículos sobre la cubierta.



Para abrir, deslice la tapa hacia adelante.



Para cerrar, presione el botón y la cubierta se cerrará automáticamente.

#### Precaución

No jale la cubierta del portavasos. Jalar la cubierta causará daño y evitará que se abra/cierre adecuadamente. Presione el botón para abrir y cerrar la cubierta automáticamente.

### Compartimento para lentes oscuros



Si está equipado, el almacenamiento de lentes para el sol está en la consola elevada. Presione el botón fijo de la cubierta y libérela para acceder.

### Almacenamiento del descansabrazos.

Para vehículos con descansabrazos en el asiento trasero, jale el descansabrazos del asiento trasero hacia adelante para tener acceso a los portavasos con revestimiento removible.

### Almacenamiento trasero

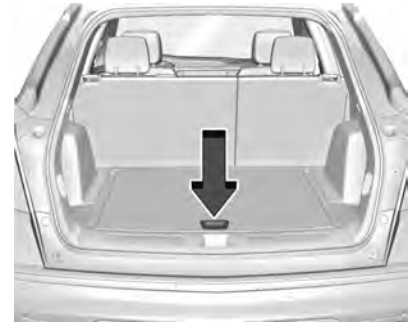

Hay almacenamiento en el piso del área de carga trasera. Levante la palanca para acceder.

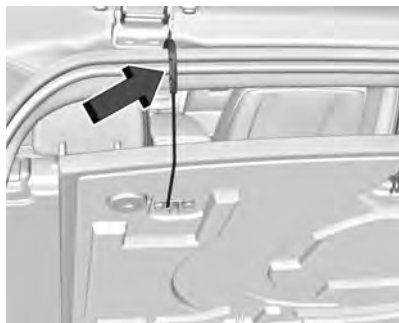

Retire el gancho del piso de carga del soporte y sujete a la cinta para intemperie arriba.

Cuando termine, regrese el gancho del piso de carga al soporte.



Para instalar el gancho del piso de carga en el soporte:



1. Inserte un lado del gancho del piso de carga en el soporte.



2. Empuje hacia abajo en el otro lado del gancho del piso de carga para bloquear en su lugar.

## Compartimento de la consola central

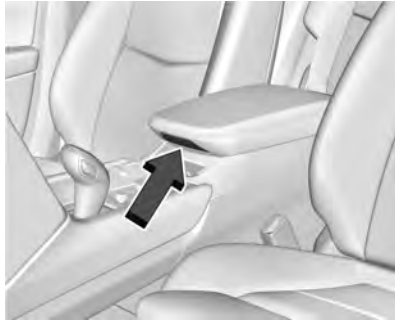

Presione el botón para tener acceso al área de almacenamiento debajo del descansabrazos.

Hay dos puertos USB en el interior.

Si está equipado, hay dos puertos USB de carga únicamente y un tomacorriente auxiliar en la parte trasera de la consola central.

## Características adicionales del almacenamiento

### Cubierta de carga

#### Advertencia

Una cubierta de carga sin asegurar puede golpear a las personas en un paro o vuelta repentinos, o en un choque. Almacene la cubierta de carga con seguridad o remuévala del vehículo.

#### Advertencia

No coloque objetos sobre la cubierta de carga. Las paradas o giros repentinos pueden causar que se arrojen objetos en el vehículo. Usted u otros podrían sufrir lesiones.



Si está equipado, la cubierta de carga puede usarse para cubrir artículos en el área de carga.

### Instale la cubierta de carga

1. Sostenga el cartucho de modo que la cubierta de carga retraída esté orientada hacia la parte trasera del vehículo.





2. Alinee el cartucho sobre las ranuras en los paneles de tapizado del vehículo.
3. Coloque un extremo del cartucho en la ranura y luego comprima para encajar el otro extremo en la ranura restante.
4. Desenrolle la cubierta de carga hacia la parte trasera del vehículo. La cubierta de carga puede estar cerrada o abierta completamente.

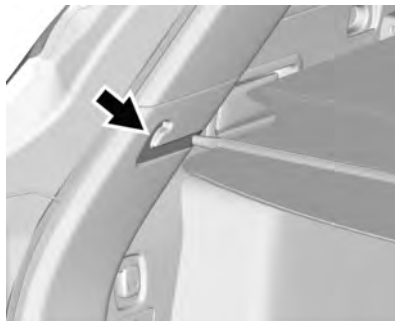

5. Inserte los pernos de la cubierta de carga en los canales en ambos lados.

#### Retire la cubierta de carga

Remueva los pernos de la cubierta de carga de los canales y deje que la cubierta se retraiga. Comprima los extremos del cartucho para removerlo de las ranuras.

#### Amarres de carga



El vehículo tiene dos puntos de amarre de carga en el compartimiento posterior.

## Sistema de administración de la carga



Sistema de administración de la carga



### Desbloqueo de sistema de administración de carga

### Instalación de sistema de administración de carga

1. Gire ambas perillas a la posición de desbloqueo.
2. Deslice el divisor a lo largo del riel hasta la posición deseada hasta que haga clic en su lugar.
3. Asegúrese que el divisor esté bloqueado en su lugar en las ranuras de riel.
4. Gire ambas perillas a la posición de bloqueo.

### Remoción de sistema de administración de carga

1. Gire ambas perillas a la posición de desbloqueo.
2. Oprima los botones y jale hacia arriba para retirar el divisor.
3. Retire las perillas antes de guardar el divisor. La falla en hacerlo causará interferencia.



4. Guarde el divisor apropiadamente.

## Red de comodidad

Este vehículo puede contar con una red de conveniencia en la parte trasera del vehículo. Fijela a los amarres para carga para guardar cargas pequeñas.

No use la red para guardar cargas pesadas.

## Sistema portaequipajes

El vehículo puede estar equipado con rieles laterales para un sistema portaequipajes. La carga se debe asegurar con rieles transversales instalados adecuadamente y otros accesorios diseñados para transportar carga. Estos se pueden adquirir a partir de su distribuidor.

### Advertencia

Antes de conducir y ocasionalmente durante un viaje, revise que la carga está asegurada firmemente, que se apoye uniformemente entre los rieles transversales y no bloquee las luces o ventanas del vehículo. Nunca coloque carga directamente sobre el techo del vehículo o permita que la carga cuelgue sobre la parte trasera o lados del vehículo. Nunca coloque carga sin primero instalar adecuadamente rieles transversales y otros accesorios diseñados para transportar carga. Pueden ocurrir lesiones personales, la muerte o daño al vehículo u otras propiedades.

Si se desplaza a una distancia larga, en caminos escabrosos, o a altas velocidades, detenga ocasionalmente el vehículo para cerciorarse de que la carga siga firmemente sujeta en su lugar.

### Límites de peso de carga

No exceda el peso máximo de carga para el sistema portaequipajes, incluyendo el peso de los rieles transversales y cualquier otro accesorio usado para transportar la carga tal como bastidores de bicicletas o cajas de techo. El peso máximo de carga que se puede colocar sobre el sistema portaequipajes es de 100 kg (220 lbs) o el peso designado en las instrucciones que se incluyen con los rieles transversales u otros accesorios de portaequipaje, el que resulte el menor.

### Advertencia

Nunca carga el portaequipajes con más peso del especificado en esta sección. Al subir carga a la rejilla del techo elevará el centro de gravedad del vehículo. Para evitar perder el control del vehículo, evite sobrecargar, altas velocidades, arranques

(Continúa)

### Advertencia (Continúa)

repentinos, giros bruscos, frenado repentino, o maniobras abruptas cuando transporte carga en el bastidor de techo.

El peso de cualquier carga transportada en el sistema portaequipajes se debe incluir en el cálculo del peso cargado del vehículo. No exceda la capacidad máxima del vehículo cuando cargue el vehículo, incluyendo la carga transportada en el sistema portaequipajes y los pasajeros y la carga transportada dentro del vehículo. Para más información sobre la capacidad y carga del vehículo, consulte *Límites de carga del vehículo* ⇨ 208.

## Instrumentos y Controles

### Controles

Ajuste del volante de dirección .....	92
Volante de dirección con calefacción ...	93
Claxon .....	93
Limpiador/lavador de parabrisas .....	93
Limpiador/lavador del medallón .....	95
Brújula .....	97
Reloj .....	97
Tomas de corriente .....	97
Carga inalámbrica .....	97

### Luces de advertencia, marcadores e indicadores

Luces de advertencia, marcadores e indicadores .....	100
Cuadro de instrumentos .....	101
Velocímetro .....	104
Odómetro .....	104
Odómetro de viaje .....	104
Tacómetro .....	104
Indicador de combustible .....	104
Indicador de temperatura del refrigerante del motor .....	105
Recordatorios de cinturón de seguridad .....	105
Luz de disponibilidad de bolsa de aire .....	106

Indicador de estado de bolsa de aire del pasajero .....	106
Luz del sistema de carga .....	107
Falla de luz indicadora (Luz Check engine (Revise el motor)) .....	107
Luz de advertencia del sistema de frenos .....	109
Luz de freno eléctrico de estacionamiento .....	110
Luz del freno de estacionamiento eléctrico de servicio .....	110
Luz de advertencia del Sistema de Frenos Antibloqueo (ABS) .....	110
Luz de cambio de desempeño .....	111
Luz All Wheel Drive (Tracción en las cuatro ruedas) .....	111
Luz de Asistencia de mantenimiento de carril (LKA) .....	111
Indicador de vehículo al frente .....	112
Indicador de peatón al frente .....	112
Luz de tracción apagada .....	112
Sistema de control de tracción (TCS)/Luz de control de estabilidad electrónica .....	112
Luz de apagado del control de estabilidad electrónica (ESC) .....	113
Luz de advertencia de Temperatura del refrigerante del motor (Sólo nivel superior) .....	113

Luz de control de modo del conductor .....	113
Luz de presión de las llantas .....	114
Luz de presión de aceite del motor ....	114
Luz de advertencia de combustible bajo .....	115
Luz de seguridad .....	115
Luz indicadora de luces altas encendidas .....	115
Recordatorio de luces encendidas .....	116
Luz de control de velocidad constante .....	116
Luz de Control de velocidad constante adaptativo .....	116
Luz de Puerta entreabierta .....	116

### Pantallas de información

Centro de información del conductor (DIC) .....	116
Pantalla superior (HUD) .....	119

### Mensajes del vehículo

Mensajes del vehículo .....	122
Mensajes de potencia del motor .....	123
Mensajes de velocidad del vehículo ....	123

**Sistema remoto universal**

Sistema remoto universal .....	123
Programación del sistema remoto universal .....	124
Operación del sistema remoto universal .....	126

**Controles**

**Ajuste del volante de dirección**



**Volante manual**

Para ajustar el volante, si está equipado.

1. Jale la palanca hacia abajo.
2. Mueva el volante hacia arriba o hacia abajo.
3. Jale o empuje el volante para acercarlo o alejarlo de usted.
4. Jale la palanca hacia arriba para fijar el volante en su lugar.

No ajuste el volante mientras está conduciendo.



**Volante eléctrico inclinable y telescópico**

Para ajustar el volante, si está equipado.

1. Presione el control hacia arriba o abajo para inclinar la rueda de dirección hasta la posición deseada.
2. Presione el control hacia adelante o atrás para mover el volante más cerca o lejos de usted.

No ajuste el volante mientras está conduciendo.

## Volante de dirección con calefacción



 : Si está equipado con volante con calefacción, oprima para encenderlo o apagarlo. Se ilumina una luz indicadora junto al botón cuando la función está encendida.

El volante de dirección comienza a calentarse en aproximadamente 3 minutos.

### Volante con calefacción automática

Si está equipado con un arranque remoto, el volante con calefacción puede encenderse automáticamente durante un arranque remoto junto con los asientos con

calefacción cuando hace frío en el exterior. Es posible que el indicador de dirección del volante no encienda.

Si está equipado con asientos con calefacción automática, el volante con calefacción se encenderá cuando se active el asiento con calefacción automática. El indicador de volante con calefacción mostrará el estado de la calefacción del volante.

Vea *Asientos delanteros con calefacción y ventilación* ⇨ 47.

## Claxon

Oprima  en la almohadilla del volante para hacer sonar el claxon.

## Limpiador/lavador de parabrisas



Limpiaparabrisas con Rainsense (Se muestra AUTO), si está equipado



Limpiaparabrisas sin Rainsense (Se muestra INT)

Con la ignición encendida o en modo de accesorios, mueva la palanca del limpiaparabrisas para seleccionar la velocidad del limpiaparabrisas.

**HI (alto)** : Úselo para pasadas rápidas.

**LO (bajo)** : Úselo para pasadas lentas.

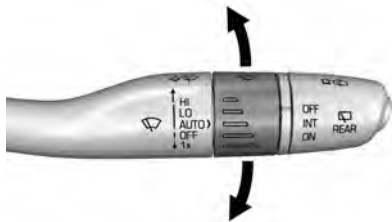

**AUTO (Automático)** : Si está equipado con Rainsense, use este ajuste para pasadas intermitentes cuando Rainsense esté desactivado, o pasadas Rainsense cuando Rainsense esté activado. Para pasadas intermitentes, mueva la palanca del limpiaparabrisas a AUTO, luego gire la banda hacia arriba para pasadas más frecuentes, o hacia abajo para pasadas menos frecuentes. Si Rainsense está activado, vea "Rainsense" más adelante en esta sección.

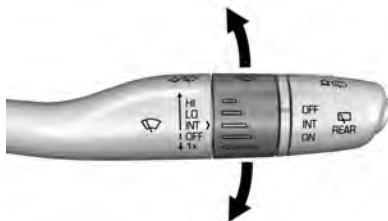

**INT** : Si está equipado sólo con pasadas intermitentes, mueva la palanca del limpiaparabrisas a INT. Gire la banda hacia arriba para limpiezas más frecuentes o hacia abajo para limpiezas menos frecuentes.

**OFF (Apagado)** : Utilice para apagar los limpiadores.

**1X** : Para una sola pasada, mueva brevemente la palanca del limpiaparabrisas hacia abajo. Para varias pasadas, mantenga la palanca del limpiaparabrisas abajo.

 : Jale la palanca del limpiaparabrisas hacia usted para rociar líquido de lavado del parabrisas y activar las escobillas. Las escobillas continuarán hasta que se libere la palanca o se alcance el tiempo máximo de lavado. Cuando se libera la palanca del limpiaparabrisas, pueden ocurrir pasadas adicionales, que depende durante cuánto tiempo se ha activado el lavador del

parabrisas. Vea *Líquido del lavaparabrisas* ⇨ 304 para obtener más información sobre el llenado del depósito del lavaparabrisas.

#### Advertencia

En tiempo muy frío no utilice el lavador hasta que el parabrisas esté templado. De lo contrario, el líquido del lavador formará hielo y bloqueará su visión.

#### Advertencia

Antes de conducir el vehículo, siempre limpie la nieve y hielo del cofre, parabrisas, boquillas del lavador, techo, y parte trasera del vehículo, incluyendo todas las luces y ventanas. La visibilidad reducida por la acumulación de nieve y hielo puede conducir a un accidente.

Limpie la nieve y el hielo de las plumas del limpiador y del parabrisas antes de usarlas. Si están congeladas en el parabrisas, aflójelas con cuidado o derrita el hielo. Las hojas dañadas se deben reemplazar. Vea *Cambio de la pluma limpiaparabrisas* ⇨ 308.

La nieve o el hielo pesados pueden sobrecargar el motor del limpiador. Vea *Sobrecarga del sistema eléctrico* ⇨ 311.

### Estacionamiento de limpiaparabrisas

Si la ignición se apaga mientras los limpiadores estén en LO, HI, o AUTO con Rainsense desactivado, se detendrán inmediatamente.

Si la palanca de los limpiaparabrisas se mueve entonces a OFF antes que se abra la puerta del conductor o dentro de 10 minutos, los limpiaparabrisas se restablecerán y se moverán hasta la base del parabrisas.

Si la ignición se apaga mientras los limpiadores están haciendo pasadas para lavado del parabrisas o Rainsense, los limpiaparabrisas continuarán operando hasta que lleguen a la base del parabrisas.

### Rainsense

Si está equipado con Rainsense y esta función se activa, un sensor ubicado cerca de la parte central superior del parabrisas detecta la cantidad de agua sobre el parabrisas y controla la frecuencia del limpiaparabrisas basándose en la configuración de sensibilidad de la corriente.

Mantenga esta área del parabrisas libre de desechos para permitir un mejor desempeño del sistema.

**AUTO (Automático)** : Mueva la palanca del limpiaparabrisas a AUTO. Gire la banda de la palanca del limpiador para ajustar la sensibilidad.

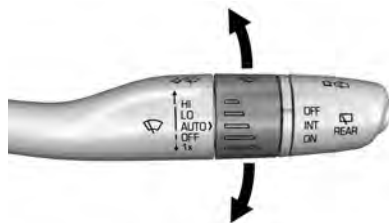

- Gire la banda hacia arriba para mayor sensibilidad a la humedad.
- Gire la banda hacia abajo para menor sensibilidad a la humedad.
- Mueva la palanca de los limpiaparabrisas hacia afuera de la posición AUTO para desactivar la Rainsense.

Para encender o apagar la función Rainsense, seleccione Configuración > Vehículo > Comodidad y conveniencia > Limpiadores Rainsense > Seleccione ON (encendido) u OFF (apagado).

### Protección de ensamble de brazo del limpiaparabrisas

Cuando utilice un lavado automático de autos, mueva la palanca de los limpiaparabrisas a la posición OFF. Esto deshabilita los Limpiaparabrisas Rainsense automáticos.

Con Rainsense, si la transmisión está en N (Neutral) y la velocidad del vehículo es muy baja, los limpiadores se detendrán automáticamente en la base del parabrisas.

La operación del limpiador regresa a normal cuando la transmisión ya no está en N (Neutral) o si se incrementa la velocidad del vehículo.

### Limpiador/lavador del medallón





Los controles del limpiador/lavador de la ventana trasera se encuentran en el extremo de la palanca del limpiaparabrisas.

Gire los controles para ajustar la configuración.

**OFF (Apagado)** : Apague el limpiador.

**INT** : Enciende el limpiaparabrisas trasero con un retraso entre pasadas.

**ON (Encendido)** : Enciende el limpiador trasero.

 : Empuje hacia adelante la palanca del limpiaparabrisas para rociar fluido del lavador sobre la ventana trasera y los lentes de la cámara del espejo trasero, si está equipado. Vea *Espejo de la cámara trasera* ⇨ 33. Los limpiaparabrisas limpiarán la ventana trasera y se detienen o vuelven a la velocidad predeterminada. Empuje y sostenga la palanca para más ciclos de lavado.

El limpiador/lavador de la ventana trasera no funcionará si la puerta trasera está abierta o entreabierta. Si la puerta trasera se abre mientras el limpiador trasero está activado, el limpiador regresa a la posición estática y se detiene.

### Protección de ensamble de brazo del limpiaparabrisas trasero

Al usar un autolavado automático, mueva el control del limpiador trasero a la posición OFF para deshabilitar el limpiador trasero. En algunos vehículos, si la palanca de cambios está en N (Neutral) y la velocidad del vehículo es muy baja, el limpiador trasero se estacionará automáticamente bajo el alerón trasero.

La operación del limpiador regresa a normal cuando la palanca de cambios ya no está en N (Neutral) o si se incrementa la velocidad del vehículo.

### Limpieza automática en reversa

Si el control del limpiador trasero está inactivo, el limpiador trasero operará continuamente cuando la palanca de cambio esté en R (Reversa), y el limpiaparabrisas esté realizando pasadas a velocidad baja o alta. Si el control del limpiador trasero está apagado, la palanca de cambios está en R (Reversa) y el limpiaparabrisas delantero realiza pasadas INT, entonces el limpiador trasero realiza pasadas INT.

Esta característica se puede encender o apagar. Vaya a Configuración > Vehículo > Comodidad y conveniencia > Limpieza automática en reversa > Seleccione ON (encendido) u OFF (apagado).

El depósito del limpiaparabrisas se utiliza para el parabrisas, ventana trasera y cámara de espejo trasera, si está equipado. Vea *Espejo de la cámara trasera* ⇨ 33. Revise el nivel del fluido en el depósito si el lavador no funciona. Vea *Líquido del lavaparabrisas* ⇨ 304.

### Lavador de la cámara trasera



Si está equipado, empuje la palanca del limpiaparabrisas hacia adelante para rociar líquido en los lentes de la cámara trasera y de la cámara de Visión nocturna. La palanca vuelve a su posición inicial al soltarla. Vea *Espejo de la cámara trasera* ⇨ 33.

## Brújula

El vehículo puede tener una pantalla de brújula en el Centro de información del conductor (DIC). La brújula recibe su dirección y otra información de la antena del Sistema de posicionamiento global (GPS), de StabiliTrak/Control de estabilidad electrónica (ESC), y de la información de velocidad del vehículo.

El sistema de brújula está diseñado para operar cierto número de millas o grados antes de necesitar la señal de los satélites GPS. Cuando la pantalla de la brújula muestra CAL, maneje el vehículo una corta distancia en un área abierta donde pueda recibir la señal GPS. El sistema de brújula determina automáticamente el momento en que se reinicia la señal GPS e indicará nuevamente la dirección.

## Reloj

Ajuste la hora y fecha usando el sistema de infoentretenimiento. Ver "Fecha/Hora" en *Configuraciones* ⇨ 172.

## Tomas de corriente

La toma de corriente para accesorios se pueden utilizar para conectar equipos eléctricos, como teléfonos celulares o reproductores de MP3.



El vehículo tiene dos tomacorrientes para accesorios: uno en la consola de piso central inferior y uno en el área de carga trasera.

Levante la cubierta para tener acceso al tomacorriente para accesorios.

Es posible que ciertas conexiones de corriente de accesorios no sean compatibles con las tomas de corriente y puedan causar

una sobrecarga del vehículo o de los fusibles del adaptador. Si ocurre algún problema, consulte a su distribuidor.

Cuando agregue equipo eléctrico, asegúrese de seguir las instrucciones de instalación adecuadas incluidas con el equipo. Vea *Equipo eléctrico incorporado* ⇨ 285.

### Precaución

Colgar equipo pesado de las tomas puede causar daños que no están cubiertos por la garantía del vehículo. Las tomas están diseñadas para conectar sólo enchufes de accesorios, como cables de carga de teléfonos celulares.

Desconecte siempre el equipo eléctrico cuando no se utilice y no conecte equipo que exceda la clasificación máxima de 15 amps.

## Carga inalámbrica

Si está equipado y activado, el vehículo tiene carga inalámbrica en el almacenamiento debajo del descansabrazos. El sistema opera a 145 kHz y carga de forma inalámbrica un smartphone compatible con Qi. La salida de energía del sistema es capaz de cargar a una tasa de hasta 3 amperes (15

W), conforme lo solicite el smartphone compatible. Vea *Norma de Radiofrecuencia* ⇨ 383.

### ⚠ Advertencia

La carga inalámbrica puede afectar el funcionamiento de un marcapasos implantado u otros dispositivos médicos. Si usted tiene uno, se le recomienda consultar con su médico antes de usar el sistema de carga inalámbrica.

El vehículo debe estar encendido, en modo de accesorios, o la Energía retenida para los accesorios (RAP) debe estar activa. La función de carga inalámbrica puede no indicar correctamente la carga cuando el vehículo esté en Energía retenida para los accesorios (RAP), durante una llamada Bluetooth, o en una llamada telefónica Bluetooth, o cuando la proyección de teléfono (por ej., Apple CarPlay/Android Auto) esté activa. Vea *Energía retenida para los accesorios (RAP)* ⇨ 218.

La temperatura de operación es de  $-40\text{ }^{\circ}\text{C}$  ( $-40\text{ }^{\circ}\text{F}$ ) a  $85\text{ }^{\circ}\text{C}$  ( $185\text{ }^{\circ}\text{F}$ ) para el sistema de carga y  $0\text{ }^{\circ}\text{C}$  ( $32\text{ }^{\circ}\text{F}$ ) a  $35\text{ }^{\circ}\text{C}$  ( $95\text{ }^{\circ}\text{F}$ ) para el teléfono. Se puede mostrar una alerta de carga detenida en la pantalla de

infoentretenimiento si el cargador inalámbrico o el smartphone están fuera de la temperatura normal de operación. La carga se reanuda automáticamente cuando se alcance la temperatura normal de operación.

### ⚠ Advertencia

Retire todos los objetos del cargador antes de cargar su smartphone compatible. Los objetos como monedas, llaves, anillos, sujetadores de papel o tarjetas que se encuentren entre el smartphone y el cargador pueden calentarse mucho.

En las raras ocasiones en que el sistema de carga no detecte un objeto, y el objeto se aloje entre el smartphone y el cargador, retire el smartphone y permita que el objeto se enfríe antes de retirarlo del cargador, para evitar quemaduras.

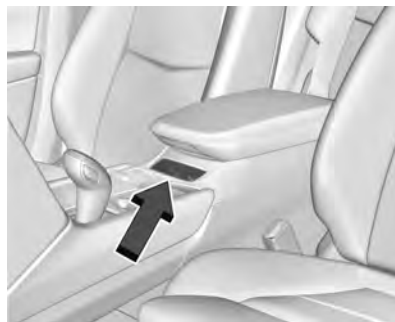

Para cargar un smartphone compatible:

1. Confirme que el smartphone tenga capacidad de carga inalámbrica.
2. Remueva todos los objetos del estuche de carga. El sistema no puede cargar si hay objetos entre el smartphone y el cargador.
3. Coloque el smartphone boca arriba contra la parte trasera del cargador.

Para maximizar la velocidad de carga, asegúrese que el smartphone esté completamente asentado y centrado en el soporte sin nada debajo de éste.

Un estuche grueso de smartphone puede evitar que el cargador funcione, o reducir el desempeño de carga. Consulte a su distribuidor respecto a información adicional.

4. Aparecerá un  verde en la pantalla de infotretenimiento, junto al ícono de teléfono. Esto indica que se detectó el smartphone.
5. Si se coloca un smartphone en el cargador y  aparece, retire el smartphone y cualquier objeto de la cavidad. Gire el smartphone 180 grados y espere unos cuantos segundos antes de colocarlo/alinearlo en la cavidad de nuevo.
6. Si se coloca un smartphone en el cargador y  aparece, el cargador y/o el smartphone está sobrecalentado. Retire el smartphone y cualquier objeto del cargador para enfriar el sistema.

El smartphone se puede calentar durante la carga. Esto es normal. En temperaturas más cálidas, la velocidad de carga se puede reducir.

Para vehículos con proyección de teléfono inalámbrico, el smartphone se puede sobrecalentar durante la carga inalámbrica. El smartphone puede alentarse, dejar de cargar, o apagarse para proteger la batería. El teléfono puede necesitar retirarse de su estuche para evitar sobrecalentarse. El  puede parpadear mientras el teléfono se enfría lo suficiente para que la carga inalámbrica se reanude automáticamente. Esto es normal. El desempeño de teléfono individual puede variar.

#### Reconocimientos de Software

Cierto producto del Módulo de carga inalámbrico de LG Electronics, Inc. ("LGE") contiene el software de código abierto detallado a continuación. Consulte las licencias de código abierto indicadas (como se incluyen a continuación de este aviso) para conocer los términos y condiciones de su uso.

#### Información de notificación de OSS

Para obtener el código fuente que se contiene en este producto, visite <https://opensource.lge.com>. Además del código fuente, todos los términos de licencia, renunciaciones de garantía y avisos de derechos reservados están disponibles para su descarga. LG Electronics también le proporcionará código de fuente abierta en CD-ROM por un cargo que cubre el costo de realizar dicha distribución (como el costo de los medios, el envío y el manejo) a petición por correo electrónico a [opensource@lge.com](mailto:opensource@lge.com). Esta oferta es válida por tres (3) años a partir de la fecha de compra del producto.

#### Biblioteca de Freescale-WCT

Derechos reservados (c) 2012-2014 Freescale Semiconductor, Inc. Todos los derechos reservados.

Se permiten la redistribución y uso en formas de fuente y binaria, con o sin modificación, previendo que se cumplan las siguientes condiciones:

1. Las redistribuciones del código fuente deben conservar el aviso de derechos reservados anterior, esta lista de condiciones y la siguiente exención de responsabilidad.
2. Las redistribuciones en forma binaria deben reproducir el aviso de derechos reservados anterior, esta lista de condiciones y la siguiente exención de responsabilidad en la documentación y/u otros materiales proporcionados con la distribución.
3. Ni el nombre del titular de los derechos reservados ni los nombres de sus colaboradores pueden utilizarse para endosar o promover productos derivados de este software sin permiso previo y por escrito.

ESTE SOFTWARE ES PROPORCIONADO POR LOS TITULARES DE LOS DERECHOS RESERVADOS Y COLABORADORES "TAL COMO ESTÁ" Y CUALQUIER GARANTÍA EXPRESA O IMPLÍCITA, INCLUYENDO SIN LIMITAR, LAS GARANTÍAS IMPLÍCITAS DE COMERCIABILIDAD Y APTITUD PARA UN PROPÓSITO EN PARTICULAR ESTÁ EXIMIDA. EN NINGÚN CASO EL TITULAR DE LOS DERECHOS RESERVADOS O LOS COLABORADORES SERÁ RESPONSABLE DE NINGÚN DAÑO DIRECTO, INDIRECTO, INCIDENTAL, ESPECIAL, EJEMPLAR O CONSECUENTE (INCLUYENDO SIN LIMITAR, LA ADQUISICIÓN DE BIENES O SERVICIOS SUSTITUTIVOS, PÉRDIDA DE USO, DATOS O GANANCIAS; O LA INTERRUPCIÓN DEL NEGOCIO), SIN IMPORTAR LA CAUSA Y CUALQUIER TEORÍA DE LA RESPONSABILIDAD, YA SEA POR CONTRATO, RESPONSABILIDAD ESTRICTA O AGRAVIO (INCLUYENDO NEGLIGENCIA O DE OTRO TIPO) QUE SURJAN DE CUALQUIER MANERA DEL USO DE ESTE SOFTWARE, INCLUSO SI SE ADVIERTE DE LA POSIBILIDAD DE TAL DAÑO.

## Luces de advertencia, marcadores e indicadores

Las luces de advertencia y los medidores pueden dar aviso de que algo está mal antes de que se convierta en algo lo suficientemente serio como para necesitar una reparación o reemplazo costoso. Evite lesiones poniendo atención a las luces de advertencia y a los medidores.

Algunas luces se encienden brevemente cuando se enciende el motor para indicar que todo está funcionando. Cuando una de las luces de advertencia se enciende y permanece encendida mientras conduce, o cuando uno de los medidores muestra que puede haber un problema, revise la sección que le explica qué hacer. Esperar para hacer alguna reparación puede ser costoso, e incluso peligroso.

## Cuadro de instrumentos

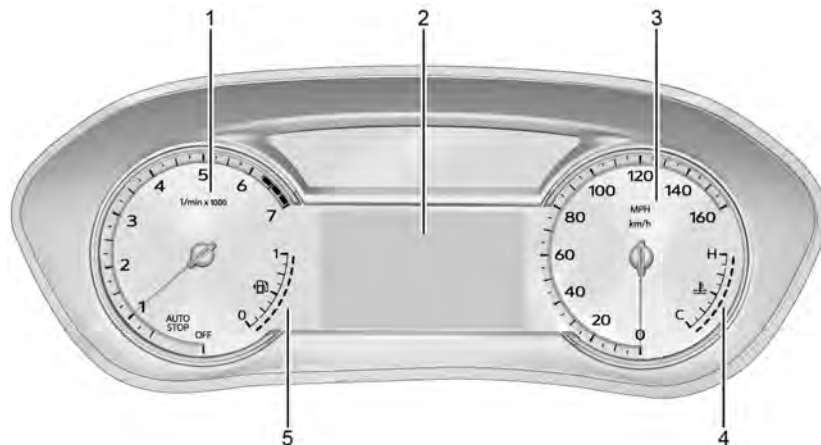

Se muestra nivel básico en sistema inglés, el sistema métrico es similar

1. Tacómetro ⇨ 104
2. Centro de información del conductor (DIC) ⇨ 116
3. Velocímetro ⇨ 104
4. Indicador de temperatura del refrigerante del motor ⇨ 105
5. Indicador de combustible ⇨ 104

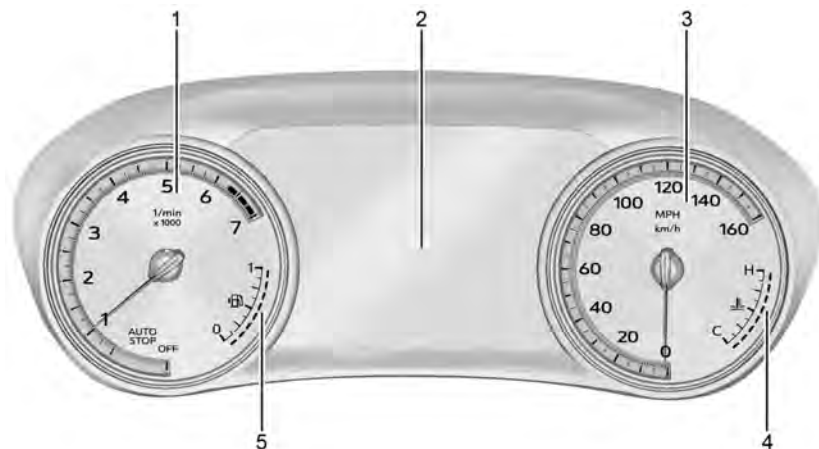

Se muestra el nivel ascendente inglés, similar al métrico

1. Tacómetro ⇨ 104
2. Centro de información del conductor (DIC) ⇨ 116
3. Velocímetro ⇨ 104
4. Indicador de temperatura del refrigerante del motor ⇨ 105
5. Indicador de combustible ⇨ 104

### Menú del grupo de instrumentos

Hay un área de pantalla interactiva en el centro del grupo de instrumentos.



Utilice el control del volante adecuado para abrir y navegar a través de los diferentes elementos y pantallas.

Presione < o > para tener acceso a las aplicaciones del grupo. Use ^ o v para desplazarse a través de la lista de funciones disponibles dentro de las aplicaciones. No todas las aplicaciones o funciones estarán disponibles en todos los vehículos.

**Señal de velocidad:** Muestra información de señales, proveniente de una base de datos de carreteras en la navegación a bordo, si está equipado.

- Aplicación de información. Aquí es donde se pueden ver las pantallas seleccionadas del Centro de información del conductor. Vea *Centro de información del conductor (DIC)* ⇨ 116.
- Audio
- Navegación
- Teléfono
- Opciones

#### Audio

En el menú de audio puede buscar música, seleccionar favoritos o cambiar la fuente de audio. Utilice  $\wedge$  o  $\vee$  para cambiar la estación o ir a la pista anterior o siguiente.

#### Navegación

Si hay una ruta activa, presione SEL para cancelar o reanudar la guía de ruta, o para encender o apagar los avisos de voz.

#### Teléfono

En el menú del Teléfono, si no hay una llamada activa, vea las llamadas recientes, o desplácese a través de los contactos. Si hay una llamada activa, silencie el teléfono o cambie a operación del auricular.

#### Opciones

Utilice  $\wedge$  o  $\vee$  para desplazarse a través de los elementos del menú de Opciones.

**Unidades** : Elija unidades inglesas o métricas presionando SEL (Seleccionar) mientras esté resaltado el elemento deseado.

**Opciones de la página de información** : Presione SEL para seleccionar los elementos a mostrar en la aplicación de Información. Vea *Centro de información del conductor (DIC)* ⇨ 116.

**Pantalla** : Presione SEL (seleccionar) para entrar al menú de Pantalla. Seleccione para encender o apagar el velocímetro, tiempo, rango de combustible, o si está equipado, la brújula o señal de velocidad.

**Advertencia de velocidad** : La pantalla Speed Warning (advertencia de velocidad) permite al conductor establecer una advertencia en una velocidad que no quiera exceder. Para fijar Speed Warning (Advertencia de velocidad) presione SEL (Seleccionar) cuando se despliega Speed Warning (Advertencia de velocidad). Use  $\wedge$  o  $\vee$  para ajustar el valor y presione SEL para establecer la velocidad.

Una vez establecida la velocidad, esta función puede apagarse presionando SEL mientras se observa esta página. Si se excede el límite de velocidad seleccionado, se muestra una advertencia emergente con una campanilla.

**Pantalla transparente (HUD) (Nivel superior)** : Si está equipado, esta función permite ajustar el ángulo de la imagen de la pantalla transparente (HUD) y cambiar o apagar la Señal de límite de velocidad.

Rotación de HUD (Nivel superior): presione SEL mientras Adjust Rotation (Ajuste de rotación) está resaltado para ingresar al Modo de ajuste. Desplácese para ajustar el ángulo de la pantalla HUD. Presione SEL para confirmar y guardar la configuración. Esta función puede sólo estar disponible en P (Estacionamiento).

Señal de velocidad: Si está equipado, presione SEL mientras Speed Sign (Señal de velocidad) esté resaltado para encender o apagar.

**Información de software** : Muestra la información del software de fuente abierta.



## Velocímetro

El velocímetro muestra la velocidad del vehículo ya sea en kilómetros por hora (km/h) o en millas por hora (mph).

## Odómetro

El odómetro muestra la distancia que ha recorrido el vehículo, ya sea en kilómetros o en millas.

## Odómetro de viaje

El odómetro de viaje muestra la distancia que ha recorrido el vehículo desde la última vez que el odómetro fue restablecido.

Se puede acceder y restablecer el odómetro de viaje a través del Centro de información del conductor (DIC). Vea *Centro de información del conductor (DIC)* ⇨ 116.

## Tacómetro

El tacómetro muestra la velocidad del motor en revoluciones por minuto (rpm).

Para vehículos con sistema de Paro/Arranque, cuando la ignición esté encendida, el tacómetro indica el estado de vehículo. Cuando señala a AUTO STOP (parada auto), el motor está apagado, pero el vehículo está encendido y puede moverse. El motor podría

arrancar automáticamente en cualquier momento. Cuando el indicador señala OFF (apagado), el vehículo está apagado.

Cuando el motor está encendido, el tacómetro indicará las rpm. En la modalidad de Auto Stop (paro automático), el tacómetro puede variar por varios cientos de rpm, cuando el motor se apaga y vuelve a arrancar.

## Indicador de combustible

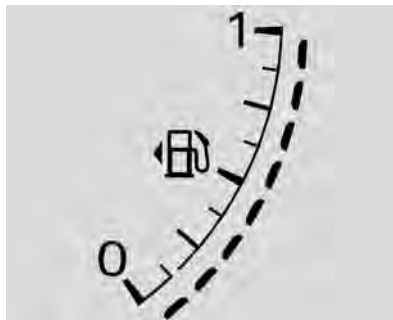

Cuando la ignición está encendida, el indicador de combustible indica la cantidad aproximada de combustible que queda en el tanque.

Hay una flecha cerca del indicador de combustible apuntando al lado del vehículo en donde se encuentra el tanque.

Cuando el indicador se acerca al nivel de vacío, se enciende la luz de combustible bajo. Todavía tiene una pequeña cantidad de combustible, pero deberá agregar más combustible al vehículo pronto.

El indicador de combustible puede:

- Tomar un poco más o menos combustible para llenarse de lo que indica. Por ejemplo, el medidor pudo haber indicado que el tanque está medio lleno, pero en realidad se requerirá un poco más o un poco menos que medio tanque para rellenarlo.
- Se mueve un poco mientras se da vuelta en una esquina, se acelera o se frena.
- Toma unos segundos estabilizarse después de activar la ignición y vuelve a vacío cuando ésta se apaga.

Éstas son condiciones normales, ninguna de las cuales indica un problema con el indicador de combustible.

## Indicador de temperatura del refrigerante del motor



Métrico

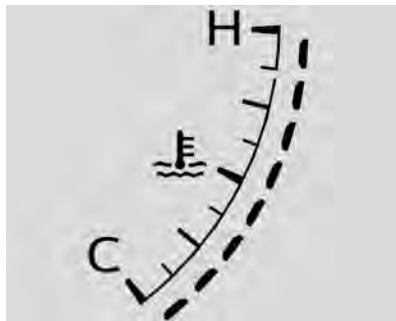

Sistema inglés

Este medidor indica la temperatura del motor del vehículo.

Mientras conduce en condiciones normales de operación, si el LED rojo está iluminado, el motor está demasiado caliente. Salga del camino, detenga el vehículo, y apague el motor tan pronto como sea posible.

## Recordatorios de cinturón de seguridad

### Luz de recordatorio del cinturón de seguridad del conductor

Hay una luz de recordatorio para el cinturón de seguridad del conductor en el grupo de instrumentos.



Al arrancar el vehículo, esta luz parpadea y se puede encender una campanilla para recordar al conductor que abroche su cinturón de seguridad.

Después la luz se queda prendida hasta que se abroche el cinturón. Este ciclo puede continuar varias veces si el conductor no abrocha su cinturón o si lo desabrocha mientras el vehículo está en movimiento.

Si el conductor tiene puesto el cinturón de seguridad, no se encenderá ni la luz ni el sonido.

### Luz de recordatorio del cinturón de seguridad de pasajero delantero

El vehículo puede tener una luz de recordatorio del cinturón de seguridad del pasajero delantero cerca del indicador de estado de la bolsa de aire del pasajero. Vea *Sistema de detección de pasajeros* ⇨ 65.



Al arrancar el vehículo, esta luz parpadea y se puede encender una campanilla para recordar a los pasajeros que abrochen su cinturón de seguridad.

Después la luz se queda prendida hasta que se abroche el cinturón. Este ciclo continúa varias veces si el pasajero delantero no abrocha su cinturón o si lo desabrocha mientras el vehículo está en movimiento.

Si el cinturón de seguridad del pasajero delantero está abrochado, no se escuchará la campanilla ni encenderá la luz.

La luz y la campanilla de recordatorio del cinturón de seguridad del pasajero delantero se pueden activar si se coloca algún objeto en el asiento, como un maletín, una bolsa de mano, una bolsa de víveres, una laptop u otro aparato electrónico. Para desactivar la luz y/o la campanilla de recordatorio, retire el objeto del asiento o abroche el cinturón de seguridad.

### Luz de disponibilidad de bolsa de aire

Esta luz indica si existe algún problema eléctrico con el sistema de bolsas de aire. Está ubicada en el cuadro de instrumentos. La revisión del sistema incluye el(los) sensor(es) de la bolsa de aire, el sistema de detección de pasajeros, los pretensores, los módulos de la bolsa de aire, el cableado, el sensor de golpes y el módulo de

diagnóstico. Para obtener más información sobre el sistema de las bolsas de aire, vea *Sistema de bolsas de aire* ⇨ 60.



La luz de disponibilidad de bolsa de aire se enciende durante varios segundos al arrancar el vehículo. Si la luz no se enciende entonces, haga que la reparen de inmediato.

#### Advertencia

Si la luz permanece encendida después de prender el vehículo o se enciende mientras va conduciendo, significa que el sistema no está funcionando correctamente. Es posible que las bolsas de aire del vehículo no se inflen durante un choque o se pueden inflar sin ocurrir un choque. Para ayudar a evitar lesiones, lleve su vehículo a servicio de inmediato.

Si hay un problema con el sistema de la bolsa de aire, también se puede encender un mensaje en el Centro de información del conductor (DIC).

### Indicador de estado de bolsa de aire del pasajero

El vehículo tiene un sistema de detección de pasajeros. Vea *Sistema de detección de pasajeros* ⇨ 65 para obtener información de seguridad importante. La consola superior tiene un indicador de estado de la bolsa de aire del pasajero.



Cuando se arranca el vehículo, el indicador de estado de la bolsa de aire del pasajero encenderá los símbolos para on (encendido) y off (apagado), durante varios segundos a modo de revisión al sistema. Entonces, después de varios segundos, el indicador de estado iluminará el símbolo de encendido o apagado, para informarle el estado de la bolsa de aire exterior del pasajero.

Si el símbolo on (encendido) está iluminado, significa que se permite que la bolsa de aire delantera del pasajero se infle.

Los símbolos se apagarán después de aproximadamente un minuto pero todavía se permitirá que se infle la bolsa de aire delantera.

Si se enciende el símbolo de apagado, significa que el sistema de detección de pasajeros desactivó la bolsa de aire delantera del pasajero exterior delantero.

Si, después de varios segundos, todos los símbolos permanecen encendidos, puede haber un problema con el indicador de estado de la bolsa de aire del pasajero o el sistema de detección de pasajero. Llévelo a servicio con su distribuidor.

### Advertencia

Si la luz de mantenimiento de la bolsa de aire se enciende y permanece encendida, significa que algo puede estar mal con el sistema de bolsa de aire. Para ayudar a evitar lesiones para usted mismo u otros, pida que se realice el servicio al vehículo  
(Continúa)

### Advertencia (Continúa)

de inmediato. Vea *Luz de disponibilidad de bolsa de aire* ⇨ 106 para obtener más información, incluyendo información importante de seguridad.

### Luz del sistema de carga

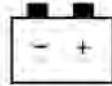

La luz del sistema de carga se enciende brevemente cuando se activa la ignición, pero el motor no está funcionando, como verificación para demostrar que la luz funciona. Se debe apagar cuando el motor se enciende.

Si la luz permanece encendida, o si se enciende mientras conduce, puede haber un problema con el sistema de carga eléctrico. Pida a su distribuidor que lo revise. Si conduce mientras esta luz está encendida se puede descargar la batería.

Cuando se enciende la luz, o está parpadeando, el Centro de información del conductor (DIC) despliega también un mensaje.

Si se va a conducir una distancia pequeña con la luz encendida, asegúrese de apagar todos los accesorios, como el radio y el aire acondicionado. Encuentre un lugar seguro para detener el vehículo.

### Falla de luz indicadora (Luz Check engine (Revise el motor))

Esta luz es parte del sistema de diagnóstico a bordo de control de emisiones del vehículo. Si esta luz está encendida mientras el motor está en operación, se detectó una falla y el vehículo puede requerir servicio. La luz debe encenderse para mostrar que está funcionando cuando la ignición está en Modo de servicio. Vea *Posiciones del encendido* ⇨ 213.



Con frecuencia las fallas son indicadas por el sistema antes de que cualquier problema sea perceptible. Estar al tanto de la luz y buscar servicio oportunamente cuando se encienda puede prevenir daño.

### Precaución

Si el vehículo se conduce continuamente con esta luz encendida, puede ser que tampoco trabaje el sistema de control de emisiones, la economía de combustible puede ser más baja, y puede ser que el vehículo no marche suavemente. Esto puede generar reparaciones costosas que posiblemente no cubra la garantía del vehículo.

### Precaución

Modificaciones al motor, transmisión, escape, admisión, o sistema de combustible, o el uso de llantas de reemplazo que no cumplan las especificaciones de la llanta original, pueden causar que esta luz se encienda. Esto puede generar reparaciones costosas no cubiertas por la garantía del vehículo. Esto también podría afectar la capacidad

(Continúa)

### Precaución (Continúa)

del vehículo de pasar una prueba de Inspección/mantenimiento de emisiones. Vea *Accesorios y modificaciones* ⇨ 287.

**Si la luz está parpadeando :** Se detectó una falla que podría dañar el sistema de control de emisiones e incrementar las emisiones del vehículo. Puede ser necesario realizar un diagnóstico y el servicio.

Para ayudar a prevenir daño, reduzca la velocidad del vehículo y evite aceleraciones pesadas y pendientes cuesta arriba. Si lleva un remolque, disminuya la cantidad de carga que se va a transportar lo más pronto posible.

Si la luz continúa parpadeando, encuentre un lugar seguro para estacionarse. Apague el vehículo y espere al menos 10 segundos antes de volver a encender el motor. Si la luz sigue parpadeando, siga las guías anteriores y lleve el vehículo a servicio con su distribuidor lo más pronto posible.

**Si la luz se enciende y permanece fija :** Se detectó una falla. Puede ser necesario realizar un diagnóstico y el servicio.

Revise lo siguiente:

- Si se ha agregado combustible al vehículo usando el adaptador de embudo de combustible sin tapa, asegúrese que se haya retirado. Consulte "Llenado del tanque con una lata portátil de gasolina" bajo *Llenado del tanque* ⇨ 271. El sistema de diagnóstico puede detectar si el adaptador se ha dejado instalado en el vehículo, permitiendo que el combustible se evapore a la atmósfera. Algunos viajes con el adaptador removido puede apagar la luz.
- Combustible de baja calidad puede causar la operación ineficiente del motor y capacidad de conducción deficiente, que puede desaparecer una vez que el motor se caliente. Si esto ocurre, cambie la marca de combustible. Puede necesitar al menos un tanque lleno del combustible adecuado para que se apague la luz. Vea *Combustible recomendado (Motor 2.0L L4)* ⇨ 270 o *Combustible recomendado (Motor 3.6L V6)* ⇨ 270.

Si la luz permanece encendida, visite a su distribuidor.

## Verificación de emisiones y Programas de mantenimiento

Si el vehículo requiere una prueba de Inspección/mantenimiento de emisiones, el equipo de prueba probablemente se conectará al Conector de enlace de datos (DLC) del vehículo.

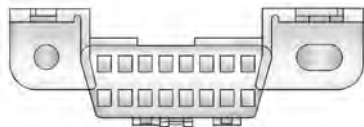

El DLC está debajo del tablero de instrumentos del lado izquierdo del volante. Conectar dispositivos que no se utilicen para realizar una Inspección de emisiones/Prueba de mantenimiento o para dar servicio al vehículo puede afectar la operación del vehículo. Vea *Equipo eléctrico incorporado* ⇨ 285. Visite a su distribuidor si necesita asistencia.

Es posible que el vehículo no supere la verificación si:

- La luz está encendida cuando el motor está en operación.
- La luz no se enciende cuando la ignición está en Modo de servicio.

- Los sistemas de control de emisiones críticos no se diagnosticaron completamente. Si esto sucede, el vehículo no estaría listo para inspección y podría requerir varios días de conducción de rutina antes que el sistema esté listo para inspección. Esto puede suceder si la batería de 12 voltios se reemplazó o descargó recientemente, o si se dio servicio recientemente al vehículo.

Consulte a su distribuidor si el vehículo no pasa o no puede estar listo para la prueba.

## Luz de advertencia del sistema de frenos



Métrico

BRAKE

Sistema inglés

Esta luz se enciende brevemente cuando se enciende el vehículo para mostrar que la luz está funcionando. Si no se enciende, arrégla y así estará lista para advertirle si hay un problema.

Si la luz se enciende y permanece encendida, existe un problema del freno. Lleve a revisar el sistema de frenos de inmediato. Esta luz puede encenderse si el líquido de frenos está bajo. Vea *Líquido de frenos* ⇨ 305.

Si la luz se enciende mientras se conduce, salga del camino y deténgase con cuidado. Si está equipado con refuerzo de freno eléctrico, la velocidad del vehículo puede limitarse cuando se encienda la luz de advertencia del sistema de frenos. Puede que sea más difícil presionar el pedal de freno, o puede que el pedal de freno quede más cerca del piso. Puede tardar más el detenerse. Si la luz sigue encendida, solicite una grúa para que lo lleve a servicio. Vea *Transporte de vehículo deshabilitado* ⇨ 352.

### ⚠ Advertencia

Es posible que el sistema de frenos no esté funcionando correctamente si la luz de advertencia se enciende. Si conduce con la luz de advertencia del sistema de frenos encendida puede provocar un accidente. Si la luz sigue encendida después de detener cuidadosamente el vehículo a un lado de la carretera, remólo para llevarlo a servicio.

### Luz de freno eléctrico de estacionamiento



PARK

Métrico

Nivel base inglés



Inglés mejorado

Esta luz se enciende cuando se aplica el freno de estacionamiento. Si la luz sigue parpadeando después de soltar el freno de estacionamiento, o mientras conduce, hay un problema en dicho sistema de frenos. Asimismo puede visualizarse un mensaje en el centro de información del conductor (DIC).

Si la luz no se enciende, o permanece intermitente, consulte a su distribuidor.

### Luz del freno de estacionamiento eléctrico de servicio



Esta luz se debe encender brevemente cuando se arranca el vehículo. Si no se enciende, arrégla y así estará lista para advertirle si hay un problema. Para vehículos con el grupo reconfigurable, esta luz puede no encenderse cuando se arranca el vehículo.

Si esta luz permanece encendida o se enciende mientras conduce, hay un problema con el Freno eléctrico de estacionamiento (EPB). Lleve el vehículo a un distribuidor a la brevedad posible. Además del freno de estacionamiento, otras funciones de seguridad que utiliza el EPB también se puede degradar. Asimismo puede visualizarse un mensaje en el centro de información del conductor (DIC). Vea *Freno de estacionamiento eléctrico* ⇨ 228.

### Luz de advertencia del Sistema de Frenos Antibloqueo (ABS)



Esta luz se enciende brevemente cuando se enciende el vehículo para mostrar que la luz está funcionando. Si no se enciende, arrégla y así estará lista para advertirle si hay un problema.

Si la luz de advertencia del ABS permanece encendida, o si se vuelve a encender mientras conduce, el vehículo necesita servicio. Es posible que escuche un sonido cuando la luz permanece encendida.

Si la luz de advertencia ABS es la única encendida, el vehículo tiene frenos normales, pero el sistema ABS no está en funcionamiento.

Si la luz de advertencia de ABS y la Luz de advertencia del sistema de frenos están encendidas, ABS no está funcionando y hay un problema con los frenos regulares. Llévelo a servicio con su distribuidor.

Vea *Luz de advertencia del sistema de frenos* ⇨ 109.

## Luz de cambio de desempeño



Si está equipado, esta luz puede mostrarse en color verde cuando el modo Sport está activado y se cumplen ciertas condiciones de conducción. El modo Sport detecta cuando el vehículo se conduce en una manera deportiva, y ajusta el cambio de las velocidades en forma correspondiente. Vea *Control de modo del conductor* ⇨ 232.

## Luz All Wheel Drive (Tracción en las cuatro ruedas)



**Luz All Wheel Drive** (Tracción en las cuatro ruedas)    **Luz Front-Wheel Drive** (Tracción delantera)



Si está equipado, la luz correspondiente se enciende cuando se selecciona el modo de Tracción en todas las ruedas (AWD) o Tracción delantera. Vea *Control de modo del conductor* ⇨ 232.

Si la luz se vuelve ámbar, puede haber una falla. Visite a su distribuidor.

## Luz de Asistencia de mantenimiento de carril (LKA)



Si está equipado, la luz de Asistencia de conservación de carril puede mostrar los siguientes colores:

- Apagada: LKA está desactivada.
- Blanco: Aparece cuando arranca el vehículo. Una luz blanca estable indica que LKA no está lista para asistir.
- Verde: Aparece cuando se enciende LEKA y está lista para asistir. LKA girará suavemente el volante si el vehículo se aproxima a una marca de carril detectada.
- Ámbar: Aparece cuando LKA está activa. La luz parpadea en color ámbar como una alerta de Advertencia de desvío de carril (LDW), para indicar que la marca de carril se cruzó inadvertidamente. Si el sistema detecta que usted dirige intencionalmente (para rebasar o cambiar carriles), la alerta LDW puede no mostrarse.



LKA no ayudará o alertará si la direccional está activa en la dirección del desvío del carril, o si LKA detecta que usted está acelerando, frenando, o realizando la dirección de forma activa. Vea *Asistente de mantenimiento de carril (LKA)* ⇨ 267.

### Indicador de vehículo al frente



Si está equipado, este indicador se mostrará en color verde cuando se detecta un vehículo que va delante y ámbar cuando se está siguiendo a un vehículo delante demasiado cerca.

Vea *Sistema de alerta de choque de frente (FCA)* ⇨ 257.

### Indicador de peatón al frente



Si está equipado, este indicador se mostrará ámbar cuando se detecte un peatón cerca al frente del vehículo.

Vea *Sistema de frenado ante peatón al frente (FPB)* ⇨ 261.

### Luz de tracción apagada



Esta luz se enciende brevemente cuando se enciende el vehículo para mostrar que la luz está funcionando. Si no se enciende, arrégla y así estará lista para advertirle si hay un problema.

La luz de tracción desactivada se enciende después de haberse apagado el Sistema de Control de Tracción (TCS). Si StabiliTrak/Control electrónico de estabilidad (ESC) se apaga, también se apagará el TCS. Para apagar y encender TCS y ESC, consulte *Control de tracción/Control electrónico de estabilidad* ⇨ 230.

Si TCS está apagado, el deslizamiento de las ruedas durante la aceleración no está limitado a menos que sea necesario para ayudar a proteger la línea de transmisión contra daño. Ajuste la conducción como sea necesario.

### Sistema de control de tracción (TCS)/Luz de control de estabilidad electrónica



Esta luz se enciende brevemente cuando se enciende el vehículo para mostrar que la luz está funcionando. Si no se enciende, arrégla y así estará lista para advertirle si hay un problema.

Si la luz está encendida y no parpadea, el TCS y posiblemente el sistema StabiliTrak/ESC no son completamente operativos u pueden no ayudar a mantener el control. Ajuste la conducción como sea necesario. Si persiste la condición, consulte a su distribuidor tan pronto como sea posible. Se puede mostrar un mensaje del Centro de información del conductor (DIC).

La luz parpadea cuando el TCS y/o el sistema StabiliTrak/ESC está funcionando activamente.

Vea *Control de tracción/Control electrónico de estabilidad* ⇨ 230.

### Luz de apagado del control de estabilidad electrónica (ESC)



Esta luz se enciende brevemente cuando se enciende el vehículo para mostrar que la luz está funcionando. Si no se enciende, arrégla y así estará lista para advertirle si hay un problema.

Esta luz se enciende cuando se apaga el sistema StabiliTrak/control electrónico de estabilidad (ESC). Si StabiliTrak/ESC está apagado, el sistema de control de tracción (TCS) también se apagará. Para apagar y encender ESC, consulte *Control de tracción/Control electrónico de estabilidad* ⇨ 230.

Si ESC y TCS están apagados, los sistemas no asisten en el control del vehículo. Ajuste la conducción como sea necesario.

### Luz de advertencia de Temperatura del refrigerante del motor (Sólo nivel superior)



Esta luz se enciende brevemente cuando arranca el vehículo.

Si no lo está, lleve el vehículo a servicio con su distribuidor. Si el sistema funciona normalmente, la luz indicadora se apaga.

#### Precaución

La luz de advertencia de temperatura del refrigerante del motor indica que el vehículo se ha sobrecalentado. Conducir con esta luz encendida puede dañar el motor y puede ser que esto no esté cubierto por la garantía del vehículo. Vea *Sobrecalentamiento del motor* ⇨ 303.

La luz de advertencia de temperatura del refrigerante del motor se enciende cuando el motor se ha sobrecalentado.

Si esto ocurre, deténgase y apague el motor tan pronto como sea posible. Vea *Sobrecalentamiento del motor* ⇨ 303.

### Luz de control de modo del conductor



Esta luz se enciende cuando se selecciona el Modo deportivo.



Esta luz se enciende cuando se selecciona el modo de Nieve/Hielo.



Esta luz se enciende cuando se selecciona el Modo Todo terreno.

Vea *Control de modo del conductor* ⇨ 232.

### Luz de presión de las llantas



Esta luz se enciende por un momento al arrancar el vehículo si está equipado con el Sistema de monitoreo de presión de llantas (TPMS). Brinda información sobre la presión de llantas y el sistema TPMS.

#### Cuando la luz se enciende y permanece fija

Esto indica que una o más llantas tienen poco aire.

También aparece un mensaje de presión de llantas en el Centro de información del conductor (DIC). Deténgase lo antes posible e infle las llantas a la presión que se muestra en la etiqueta de información de llantas y carga. Vea *Presión de llantas* ⇨ 328.

#### Cuando la luz parpadea primero y después permanece fija

Si la luz parpadea durante un minuto y se queda encendida, podría haber algún problema con el TPMS. Si el problema no se corrige, la luz se encenderá cada vez que se arranque el vehículo. Vea *Funcionamiento del sistema de monitoreo de presión de las llantas* ⇨ 331.

### Luz de presión de aceite del motor

#### Precaución

Conducir el vehículo con baja presión de aceite del motor puede dañar el motor y las reparaciones no estarían cubiertas por la garantía del vehículo.

Si la luz de presión de aceite del motor se enciende mientras conduce:

1. Deténgase en un lugar seguro y apague el motor.
2. Verifique el nivel de aceite. Vea *Aceite del motor* ⇨ 293.
3. Agregue aceite si el nivel de aceite está por debajo del rango de operación normal.
4. Vuelva a arrancar el vehículo. Si la luz de presión de aceite del motor permanece encendida durante más de 10 segundos, apague el vehículo. No vuelva a arrancar el vehículo. Llévelo a servicio con su distribuidor.



Esta luz se debe encender brevemente al arrancar el motor. Cuando el motor está apagado y el vehículo encendido, la luz debe permanecer iluminada. Si no se enciende en ninguna de las dos condiciones, comuníquese con su distribuidor.

Si la luz se enciende y permanece encendida cuando el motor está funcionando, es posible que no tenga la presión de aceite adecuada. El nivel de aceite puede estar bajo o puede haber algún otro problema en el sistema de aceite. Apague el motor cuando sea seguro hacerlo y comuníquese con su distribuidor.

## Luz de advertencia de combustible bajo



Una luz de Advertencia de combustible bajo cerca del indicador de combustible se enciende brevemente cuando se enciende la ignición como una revisión para mostrar que está funcionando.

También se enciende cuando el indicador de combustible está cerca de vacío. La luz se apaga cuando se agrega combustible. Si esto no sucede, lleve el vehículo a servicio.

## Luz de seguridad



La luz de seguridad se debe encender por un momento cuando se enciende el motor. Si no se enciende, lleve el vehículo a servicio con su distribuidor. Si el sistema funciona normalmente, la luz indicadora se apagará.

Si la luz se enciende y el vehículo no enciende, puede haber un problema con el sistema de disuasión de robo. Vea *Funcionamiento del inmovilizador* ⇨ 30.

## Luz indicadora de luces altas encendidas



Esta luz se enciende cuando las luces altas están en uso. Vea *Cambiador de luz alta/baja de faro* ⇨ 128.

### Luz IntelliBeam



Esta luz se enciende cuando está habilitado el sistema IntelliBeam, si está equipado. Vea *Controles de luz exterior* ⇨ 127.

### Recordatorio de luces encendidas



Esta luz se enciende cuando las luces exteriores están en uso, excepto cuando sólo las Luces de operación diurna (DRL) estén activas. Vea *Controles de luz exterior* ⇨ 127.

### Luz de control de velocidad constante



Si está equipado, la luz de Control de velocidad constante es blanca cuando el Control de velocidad constante está encendido y listo, y se vuelve verde cuando el Control de velocidad constante está establecido y activo.

Se apaga cuando éste se desactiva. Vea *Control de velocidad constante* ⇨ 233.

### Luz de Control de velocidad constante adaptativo



Si está equipado, esta luz es blanca cuando el Control de velocidad constante adaptativo (ACC) está encendido y listo, y se vuelve verde cuando el ACC está establecido y activo.

Vea *Control de velocidad adaptativo (Avanzado)* ⇨ 235.

### Luz de Puerta entreabierta



Esta luz se enciende cuando se abre o cuando no está bien cerrada una puerta. Antes de conducir, revise si todas las puertas están cerradas adecuadamente.

### Pantallas de información

#### Centro de información del conductor (DIC)

EL DIC se muestra en el grupo de instrumentos. Muestra el estado de muchos sistemas del vehículo.

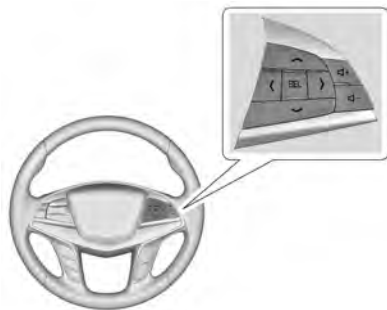

^ o v : Presione para ir a la selección anterior o siguiente.

< o > : Presione para moverse entre las zonas de pantalla interactiva en el grupo de instrumentos. Presione < para regresar el menú anterior.

**SEL** : Presione para abrir un menú o seleccione un elemento del menú. Presione sin soltar para restablecer los valores en ciertas pantallas.

### Opciones de la página de información

Las pantallas de información en el DIC se pueden encender o apagar a través del menú de Opciones.

1. Presione SEL mientras observa la página Options (Opciones) en una de las zonas de la pantalla interactiva en el grupo.
2. Desplácese a las Páginas de información y presione >.
3. Presione ^ o v para moverse a través de la lista de posibles pantallas de información.
4. Presione SEL (Seleccionar) mientras un elemento esté resaltado para seleccionar o dejar de seleccionar dicho elemento.

Las páginas de Información también se pueden encender o apagar a través de la página Opciones de página de información.

### Pantallas de información del DIC

La siguiente es la lista de todas las pantallas posibles de información del DIC. Algunos de las pantallas de información pueden no estar disponibles para su vehículo en particular.

Mientras esté en el menú de Opciones de página de información, las páginas de información se pueden restaurar a los ajustes de fábrica predeterminados presionando y sosteniendo  el los controles al volante y SEL en los controles al volante derechos al mismo tiempo.

**Velocidad** : Muestra la velocidad del vehículo ya sea en kilómetros por hora (km/h) o en millas por hora (mph).

**Viaje 1 o Viaje 2 y Economía promedio de combustible** : La pantalla de viaje muestra la distancia recorrida actual, ya sea en kilómetros (km) o millas (mi), desde la última vez que se reinició el odómetro de viaje. Se puede restablecer el odómetro de viaje por medio de la pantalla de Viaje, o presionando SEL y seleccionando Sí o No mientras esta pantalla está activa.

Muestra la economía de combustible aproximada en kilómetros por litro. (km/L), litros por 100 kilómetros (L/100km), o millas por galón (mpg). Este número se calcula en base al número de L/100 km (mpg) registrado desde la última vez que se restableció este elemento del menú. Este número refleja sólo la economía de combustible promedio aproximada que el vehículo tiene ahora mismo, cambiará a medida que cambien las condiciones de manejo. Se puede restablecer la Economía promedio de combustible presionando SEL y seleccionando Sí o No mientras esta pantalla está activa.

**Rango de combustible** : Muestra la distancia aproximada que se puede conducir el vehículo sin reabastecer combustible. Se visualizará LOW cuando el vehículo esté bajo en combustible. El estimado de rango de combustible se basa en un promedio de la economía de combustible del vehículo en la historia reciente y la cantidad de combustible que resta en el tanque.

**Vida útil del aceite** : Muestra un estimado de la vida útil restante del aceite. Si se despliega VIDA RESTANTE DEL ACEITE 99%, significa que al aceite le queda un 99% de su vida útil.

Cuando la duración del aceite restante está baja, el mensaje CAMBIAR PRONTO EL ACEITE DE MOTOR aparecerá en la pantalla. Se debe cambiar el aceite lo más pronto posible. Vea *Aceite del motor* ⇨ 293. Además del Sistema de duración del aceite del motor que monitorea la duración del aceite, se recomienda mantenimiento adicional. Vea *Programa de mantenimiento* ⇨ 366.

La pantalla de vida restante de aceite se debe restablecer después de cada cambio de aceite. No se reiniciará sólo. Tenga cuidado de no reiniciar la pantalla de vida del aceite accidentalmente cuando el aceite no se cambie. No se podrá restablecer con

precisión hasta el próximo cambio de aceite. Para restablecer, consulte *Sistema de duración del aceite del motor* ⇨ 295.

**Presión de llantas** : Muestra las presiones aproximadas para las cuatro llantas. La presión de llantas se presenta ya sea en unidades de kilopascal (kPa) o en libras por pulgada cuadrada (psi). Si la presión está baja, el valor de dicha llanta se muestra en ámbar. Vea *Sistema de monitoreo de la presión de las llantas* ⇨ 330 y *Funcionamiento del sistema de monitoreo de presión de las llantas* ⇨ 331.

**Vida de filtro de aire** : Muestra un estimado de la vida útil restante del filtro de aire del motor y el estado del sistema. La vida de filtro de aire del motor de 95% significa que queda el 95% de la vida del filtro de aire actual. Los mensajes se mostrarán en base a la vida del filtro de aire del motor y el estado del sistema. Cuando se muestre el mensaje REPLACE AT NEXT OIL CHANGE (Reemplazar en siguiente cambio de aceite), el filtro de aire del motor se debe reemplazar al momento del siguiente cambio de aceite. Cuando se muestre el mensaje REPLACE SOON (Reemplazar pronto), el filtro de aire del motor se debe reemplazar tan pronto como sea posible.

La pantalla de Vida de filtro de aire se debe restablecer después del reemplazo del filtro de aire del motor. Para restablecer, consulte *Sistema de vida de filtro de aire del motor* ⇨ 296.

**Economía del combustible** : Muestra economía promedio del combustible, la mejor economía de combustible en una distancia seleccionada, y una gráfica de barras mostrando la economía instantánea de combustible.

**Velocidad promedio** : Muestra la velocidad promedio del vehículo en kilómetros por hora (km/h) o en millas por hora (mph). Este promedio se basa en las diferentes velocidades del vehículo que se registran desde la última vez que se reinició. Restablezca la velocidad promedio oprimiendo SEL mientras esta pantalla está activa para mostrar una ventana de confirmación para seleccionar sí o no.

**Temporizador** : Esta visualización se puede usar como temporizador. Para iniciar el temporizador, presione SEL (Seleccionar) mientras la pantalla esté activa. La pantalla mostrará la cantidad de tiempo que ha transcurrido desde el último reinicio del temporizador. Para detener el temporizador,

presione SEL (Seleccionar) brevemente mientras esta pantalla esté activa y el temporizador esté corriendo.

Presione SEL mientras esté activa esta pantalla para restablecer el temporizador.

**Ajuste de distancia/espacio de seguimiento** : Cuando el Control de velocidad constante adaptativo (ACC) no está activado, el tiempo de seguimiento actual al vehículo al frente se muestra como valor de tiempo en esta página. Al activar el ACC, la pantalla cambia a la página de ajuste de espacio. Esta página muestra la configuración de espacio actual junto con la señal del vehículo que está delante.

**Asistencia al conductor** : Si está equipado, muestra información para Asistencia de conservación de carril (LKA) y Alerta de colisión frontal (FCA).

**Voltaje de la batería** : Muestra el voltaje actual de la batería.

**Temperatura del refrigerante** : Muestra la temperatura del refrigerante del motor en grados Centígrados (°C) o en grados Fahrenheit (°F).

**Temperatura de aceite** : Muestra la temperatura del aceite del motor en grados Centígrados (°C) o en grados Fahrenheit (°F).

**Temperatura de líquido de transmisión** : Muestra la temperatura del fluido de transmisión automática en grados Celsius (°C) o grados Fahrenheit (°F).

**Todo terreno** : Muestra la información de inclinación y rodado del vehículo, ángulo de rueda del camino, y el estado de tracción en las cuatro ruedas (4WD).

**Refuerzo de motor** : Si está equipado, proyecta la presión del múltiple del motor relativa a la presión del aire ambiente. Proyectará la presión de aumento generada por el sistema turbocargado.

**Opciones de la página de información** : Desplace para elegir qué páginas de información aparecen en el DIC. Presione SEL para seleccionar o de-seleccionar.

**Página en blanco** : No permite que se muestre información en las áreas de la pantalla de información del grupo.

## Pantalla superior (HUD)

### Advertencia

Si la imagen del HUD es muy brillante o está muy alta en su campo de visión, puede tomarle más tiempo ver las cosas  
(Continúa)

### Advertencia (Continúa)

cuando esté oscuro afuera. Asegúrese de mantener la imagen del HUD atenuada y baja en su campo de visión.

Si está equipado con pantalla transparente (HUD), alguna de la información relativa a la operación del vehículo se proyecta en el parabrisas. La imagen es proyectadas a través de la lente del HUD en la parte superior del tablero de instrumentos. La información aparece como una imagen enfocada hacia el frente del vehículo.

### Precaución

Si intenta utilizar la imagen HUD como ayuda para estacionamiento, puede calcular mal la distancia y dañar su vehículo. No use la imagen del HUD como ayuda para estacionamiento.

Se puede visualizar la información de HUD en varios idiomas. La lectura del velocímetro y otros valores numéricos se pueden mostrar ya sea en unidades inglesas o métricas.



La selección del idioma se cambia se cambia por medio del radio y las unidades de medición se cambian por medio del grupo de instrumentos. Consulte *Configuraciones* ⇨ 172 y "Opciones" en *Cuadro de instrumentos* ⇨ 101.



**Pantalla HUD en el parabrisas**

La HUD podría mostrar la siguiente información del vehículo y mensajes o alertas del vehículo:

- Velocidad
- Tacómetro
- Audio
- Teléfono
- Navegación
- Alerta de colisión

- Control de velocidad constante adaptativo y velocidad ajustada
- Cambio de carril
- Combustible bajo

Algunos mensajes del vehículo o alertas mostradas en el HUD pueden borrarse usando los controles al volante. Vea *Mensajes del vehículo* ⇨ 122.

Alguna de la información que se muestra puede no estar disponible en su vehículo si no está equipado con dichas funciones.



El control del HUD está a la izquierda del volante.

Para ajustar la imagen de HUD:

1. Ajuste el asiento del conductor.
2. Arranque el motor.
3. Use las configuraciones siguientes para ajustar el HUD.

**HUD** : Oprima o levante para centrar la imagen del HUD. La imagen del HUD sólo se puede ajustar hacia arriba y hacia abajo, no de lado a lado.

**INFO** : Presione para seleccionar la vista de la pantalla. Cada presión cambiará la vista de la pantalla.

**±☀** : Levante sin soltar para iluminar la pantalla. Oprima sin soltar para atenuar la luz de la pantalla. Continúe sosteniendo para apagar la pantalla.

La imagen HUD automáticamente bajará y subirá su brillo para compensar la iluminación exterior. El control de brillo del HUD también puede ajustarse según se requiera.

La imagen del HUD puede encenderse temporalmente dependiendo del ángulo y posición de la luz solar en la pantalla HUD. Esto es normal.

Los lentes de sol polarizados podrían hacer que la imagen del HUD sea más difícil de ver.

### **Opción de rotación de pantalla superior (HUD)**

Esta característica permite ajustar el ángulo de la imagen HUD.

Presione SEL en los controles al volante mientras la Rotación de pantalla transparente se resalta para ingresar Modo de ajuste. Presione  $\wedge$  o  $\vee$  para ajustar el ángulo de la pantalla HUD. Presione  $\langle$  o  $\rangle$  para resaltar OK, luego presione SEL para guardar la configuración. CANCELAR también se puede seleccionar para cancelar la configuración. El vehículo debe estar en P (Estacionamiento). Vea *Cuadro de instrumentos* ⇨ 101.

#### Vistas de HUD

Hay cuatro vistas en HUD. Alguna información del vehículo y mensajes o alertas pueden mostrarse en cualquiera de las vistas.



Métrico



Sistema inglés

**Vista de velocidad :** Muestra la velocidad digital en unidades inglesas o métricas, límite de velocidad, indicador de vehículo al frente, Advertencia de desvío de carril/ Asistencia de conservación de carril, y Control de velocidad constante adaptativo y velocidad ajustada. Alguna información aparece únicamente en vehículos que cuentan con estas características, y cuando las mismas estén activas.



Métrico



Sistema inglés

**Vista de audio/teléfono :** Muestra la velocidad digital, indicadores de la vista de velocidad junto con información de audio/ teléfono. Se mostrarán, la estación de radio actual, tipo de multimedia, y llamadas entrantes.

Todas las vistas HUD podrían mostrar brevemente información de audio cuando el conductor utiliza los controles al volante para ajustar la configuración de audio que aparece en el grupo de instrumentos.

Las llamadas entrantes que aparecen en el grupo de instrumentos también podrían mostrarse en cualquier vista HUD.



Métrico



Sistema inglés

**Vista de navegación :** Muestra la velocidad digital, indicadores de la vista de velocidad junto con información de Navegación Paso a Paso en algunos vehículos. Se visualiza el encabezado de la brújula cuando no está activo el direccionamiento de navegación.

Las alertas de navegación paso a paso que se muestran en el grupo de instrumentos también podrían mostrarse en cualquier vista HUD.

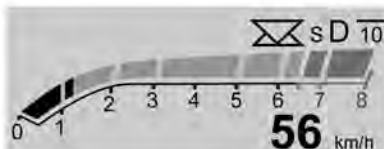

Métrico

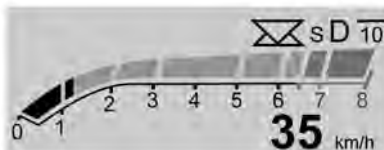

Sistema inglés

**Vista de desempeño :** Muestra la velocidad digital, indicadores de la vista de velocidad junto con lectura de rpm, posiciones de transmisión, e indicador de cambio de velocidad (si está equipado).

### Cuidado del HUD

Limpie el interior del parabrisas para eliminar toda suciedad que pueda reducir la nitidez o claridad de la imagen del HUD.

Limpie el lente de HUD con un paño suave impregnado con limpiavidrios. Limpie el lente suavemente, luego seque.

### Solución de problemas de pantalla transparente (HUD)

Si no puede ver la imagen del HUD cuando la ignición está encendida, revise que:

- Nada esté cubriendo los lentes de la pantalla transparente (HUD).
- El ajuste de brillo de la pantalla transparente (HUD) no sea demasiado atenuado o demasiado brillante.
- La HUD está ajustada a la altura apropiada.
- No se usan lentes oscuros polarizados.
- El parabrisas y los lentes de la pantalla transparente (HUD) están limpios.

Si la imagen del HUD no es correcta, contacte a su distribuidor.

El parabrisas es parte del sistema de la pantalla transparente (HUD). Vea *Reemplazo del parabrisas* ⇨ 309.

### Mensajes del vehículo

Los mensajes que se muestran en el DIC indican el estado del vehículo o que pueden ser necesarias algunas acciones para corregir una condición. Pueden aparecer mensajes múltiples, uno tras otro.

Los mensajes que no necesitan una acción inmediata se deben aceptar y borrar presionando ✓. Los mensajes que requieren acción inmediata no se pueden borrar hasta que se realiza la acción.

Todos los mensajes se deben tomar en serio; borrar el mensaje no corregirá el problema.

Si aparece el mensaje SERVICE (Dé servicio), consulte a su distribuidor.

Siga las instrucciones proporcionadas en los mensajes. el sistema muestra mensajes respecto a los siguientes temas:

- Mensajes de servicio
- Niveles de fluido
- Seguridad del vehículo
- Frenos
- Dirección
- Sistemas de control de recorrido
- Sistemas avanzados de asistencia al conductor
- Control de velocidad constante
- Iluminación y reemplazo de focos
- Sistemas de limpia/lavaparabrisas
- Puertas y ventanas
- Cinturones de seguridad
- Sistemas de bolsa de aire

- Motor y Transmisión
- Presión de llantas
- Batería

## Mensajes de potencia del motor

### POTENCIA DE MOTOR REDUCIDA

Este mensaje aparece cuando se reduce la potencia de impulso del vehículo. Una reducción en la potencia de impulso puede afectar la capacidad de aceleración del vehículo. Si este mensaje se enciende, pero no se observa reducción en el desempeño, siga su camino. Bajo ciertas condiciones el desempeño se puede reducir la próxima vez que conduzca el vehículo. El vehículo se puede conducir mientras esté encendido este mensaje, pero la aceleración y la velocidad máximas pueden ser limitadas. Siempre que este mensaje permanezca encendido, o que se proyecte repetidamente, debe llevar el vehículo con el distribuidor para darle servicio lo más pronto posible.

El impulso se desactivará bajo ciertas condiciones de operación. Intente volver a arrancar después que la ignición haya estado apagada por 30 segundos.

## Mensajes de velocidad del vehículo

### VELOCIDAD LIMITADA A XXX KM/H (MPH)

Este mensaje muestra que la velocidad del vehículo se ha limitado a la velocidad mostrada. La velocidad limitada es una protección para varios sistemas de impulso y del vehículo, tales como lubricación, temperatura, frenos, suspensión, Conductor adolescente si está equipado, o llantas.

## Sistema remoto universal

Vea *Norma de Radiofrecuencia* ⇨ 383.

## Programación del sistema remoto universal

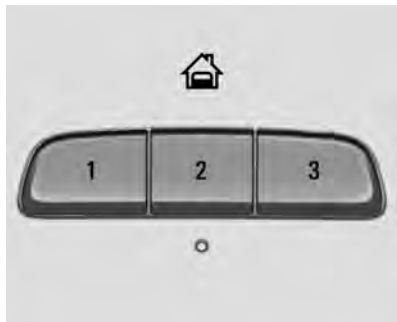

Si está equipado, estos botones se encuentran en la consola superior.

Este sistema puede reemplazar hasta tres transmisores de control remoto que se utilizan para activar dispositivos como, controles de cochera, sistemas de seguridad y dispositivos de automatización para el hogar. Estas instrucciones se refieren al control de puertas de cochera, pero puede utilizarse para otros dispositivos.

No utilice el sistema remoto universal con ningún abridor de la puerta de la cochera que no tenga la función de parada y

reversa. Esto incluye cualquier modelo de puerta de cochera fabricada antes del 1 de abril de 1982.

Lea estas instrucciones antes de programar el sistema remoto universal. Puede resultar más fácil si otra persona ayuda con el proceso de programación.

Conserve el transmisor portátil manual original para utilizarlo en otros vehículos, así como para la programación futura. Borre la programación cuando haya terminado la propiedad del vehículo. Vea "Borrar botones del sistema remoto universal" más adelante en esta sección.

Para programar un control de puerta de cochera, estacionese afuera, directamente alineado con y en dirección al receptor de la puerta de cochera. Libere el espacio cercano a la puerta de la cochera de personas y objetos.

Asegúrese que el transmisor manual tenga una batería nueva para una transmisión más rápida y más precisa de la señal de radio frecuencia.

## Programación del sistema remoto universal

Para preguntas o ayuda de programación, visite [www.homelink.com/gm](http://www.homelink.com/gm) o llame al 1-800-355-3515. Para llamadas realizadas fuera de los EUA, Canadá o Puerto Rico, se aplicarán tarifas internacionales y pueden diferir en base a línea fija o teléfono celular.

La programación tiene tiempos específicos, que al excederse requerirían la repetición del proceso.

Para programar hasta 3 dispositivos:

1. Sostenga el extremo del transmisor portátil a una distancia de 3 a 8 cm. (1 a 3 pulgadas) de los botones del sistema remoto universal con la luz del indicador a la vista. El transmisor portátil se lo proporcionó el fabricante del receptor del motor de la puerta de la cochera.
2. Presione y libere uno de los tres botones del sistema Remoto Universal a ser programado. Presione y sostenga el botón del transmisor portátil. No libere el botón del transmisor portátil hasta que la luz del indicador cambie de parpadeo lento a rápido o luz continua. Después libere el botón del transmisor portátil.

Algunos dispositivos para abrir puertas requieren sustituir el paso 2 con el procedimiento bajo "Señales de radio para algunos operadores de puertas" más adelante en esta sección.

3. Mantenga presionado el botón del sistema remoto universal durante cinco segundos mientras observa la luz indicadora y la activación de la puerta de la cochera.

- Si la luz indicadora permanece encendida o la puerta de la cochera se mueve al presionar el botón, la programación está completa. No hay necesidad de completar los pasos del 4-6.
- Si la luz indicadora no se enciende o la puerta de la cochera no se mueve, es posible que requiera una segunda presión del botón. Por segunda vez, mantenga presionado el botón recién programado durante cinco segundos. Si la luz del indicador está iluminada continuamente, o la puerta de la cochera se mueve, la programación está completa.

- Si la luz del indicador parpadea rápidamente y la puerta de la cochera no se mueve, continúe con los pasos de programación 4-6.



#### Botón Learn (programación) o Smart (inteligente)

- Después de completar los pasos 1-3, localice el botón Learn (programación) o Smart (inteligente) dentro del motor de la puerta, en el receptor. El nombre y el color del botón pueden variar de acuerdo al fabricante.
- Presione y suelte el botón Learn (programación) o Smart (inteligente). El paso 6 debe completarse dentro de los siguientes 30 segundos.
- Regrese al vehículo y presione y sostenga firmemente la botón del sistema Remoto Universal programado por dos segundos y libere. Repita la

secuencia "presionar/sostener/liberar" hasta tres veces para completar el proceso de programación.

El sistema remoto universal debe activar ahora la puerta de la cochera.

Repita el proceso para programar los dos botones restantes.

#### Señales de radio para algunos operadores de puertas de cochera

Para preguntas o ayuda de programación, visite [www.homelink.com/gm](http://www.homelink.com/gm) o llame al 1-800-355-3515. Para llamadas realizadas fuera de los EUA, Canadá o Puerto Rico, se aplicarán tarifas internacionales y pueden diferir en base a línea fija o teléfono celular.

Algunas leyes de radio frecuencia canadienses y operadores de puertas requieren que las señales expiren o dejen de transmitirse después de varios segundos. Es posible que esto no sea suficiente para que el sistema remoto universal reconozca la señal durante la programación.

Si la programación no funcionó, reemplace el paso 2 bajo "programación del sistema remoto universal" con lo siguiente:

Mantenga presionado el botón del sistema remoto universal mientras presiona y libera el botón del transmisor independiente cada dos o tres segundos hasta que el sistema remoto universal haya aceptado con éxito la señal. La luz del indicador del sistema Remoto Universal parpadeará lentamente al principio y después cambiará a parpadeo rápido i luz sólida continua. Continúe con el paso 3 bajo "Programación de sistema Remoto Universal" para completar.

## **Operación del sistema remoto universal**

### **Uso del sistema remoto universal**

Oprima sin soltar el botón correcto del sistema remoto universal por al menos medio segundo. La luz indicadora se encenderá mientras se transmite la señal.

### **Borrado de los botones del sistema remoto universal**

Borre todos los botones programados al terminar la propiedad del vehículo.

Para borrar:

1. Oprima sin soltar los dos botones exteriores hasta que la luz indicadora comience a destellar. Esto demorará aproximadamente 10 segundos.
2. Suelte ambos botones.

### **Reprogramación de un único botón del sistema remoto universal**

Para volver a programar los botones del sistema:

1. Mantenga presionado uno de los botones. No libere el botón.
2. La luz indicadora comenzará a destellar después de 20 segundos. Sin soltar el botón, continúe con el Paso 1 de "Programación del sistema remoto universal".

## Luces

### Iluminación exterior

Controles de luz exterior .....	127
Recordatorio de Apagado de Lámparas	
Exteriores .....	128
Cambiador de luz alta/baja de faro ....	128
Claxon óptico .....	129
Luces diurnas (DRL) .....	129
Sistema automático de faros	
delanteros .....	129
Intermitentes de advertencia de	
peligro .....	130
Señales de giro y cambio de carril .....	130
Luces de curva .....	131

### Iluminación interior

Control de iluminación del tablero de	
instrumentos .....	131
Luces de cortesía .....	131
Luces del techo .....	131
Luces lectura .....	132

### Características de iluminación

Iluminación de Entrada .....	132
Luz de salida .....	133
Protección de energía de la batería ....	133
Ahorrador de Batería de Iluminación	
Exterior .....	133

## Iluminación exterior

### Controles de luz exterior



El control de las lámparas exteriores está en la palanca de señal direccional.

Gire el control a las posiciones siguientes:

⏻ : Apaga las luces exteriores y desactiva el modo AUTO (automático). Gírela de nuevo a ⏻ para reactivar la modalidad AUTO.

En Canadá, Los faros se volverán a reactivar automáticamente cuando el vehículo se cambie de P (estacionamiento).

**AUTO (Automático)** : Prende o apaga las luces exteriores en forma automática, dependiendo de la luz exterior.

⏻ : Enciende las luces de estacionamiento, incluyendo todas las luces excepto los faros delanteros.

⏻ : Enciende los faros junto con las luces de estacionamiento y las luces del tablero de instrumentos.

### Sistema IntelliBeam

Si está equipado, este sistema enciende y apaga las luces altas del vehículo de acuerdo con las condiciones de tráfico circundantes.

El sistema enciende las luces altas cuando está suficientemente oscuro y no hay más tráfico presente.

Esta luz  se enciende en el grupo de instrumentos cuando está habilitado el sistema IntelliBeam.

### Encender y activar IntelliBeam



Para habilitar el sistema IntelliBeam, oprima el botón al final de la palanca de direccionales cuando el control de lámpara exterior esté en la posición AUTO o .



**Conducción con IntelliBeam**

El sistema únicamente activa las luces altas al conducir por encima de los 40 km/h (25 mph).

La luz azul de luces altas encendidas aparece en el cuadro de instrumentos cuando las luces altas están encendidas.

Hay un sensor cerca de la parte central superior del parabrisas que controla el sistema automáticamente. Mantenga esta área del parabrisas limpia de basura para permitir el mejor desempeño del sistema.

Los faros de luces altas permanecen encendidos, bajo el control automático, hasta que ocurra una de las siguientes situaciones:

- El sistema detecta los faros delanteros de un vehículo que se aproxima.
- El sistema detecta las luces traseras de un vehículo que va adelante.
- La luz exterior es lo suficientemente clara que no se requieren los faros de luces altas.
- La velocidad del vehículo baja a menos de 20 km/h (12 mph).

- El sistema IntelliBeam se desactiva por el botón en la palanca de direccional. Si esto sucede, presione el botón en el extremo de la palanca de direccionales cuando el control de lámpara exterior esté en la posición AUTO o  para reactivar el sistema IntelliBeam. La luz del conjunto de instrumentos se encenderá para indicar que está reactivado el sistema IntelliBeam.

Las luces altas pueden no apagarse automáticamente si el sistema no puede detectar las luces de otro vehículo debido a cualquiera de las siguientes razones:

- El otro vehículo no tiene faros, o están dañados, no se ven debido a alguna obstrucción, o no se detectan por otra causa.
- Ellos faros del otro vehículo están cubiertos de suciedad, nieve, y/o desechos de la carretera.
- Ellos faros del otro vehículo no se pueden detectar debido a humo de escape denso, humo, niebla, nieve, desechos de la carretera, u otras obstrucciones conducidas por el aire.
- El parabrisas del vehículo está sucio, agrietado, u obstruido por algo que bloquea la visión del sensor de luz.

- El vehículo está cargado de tal forma que el extremo delantero apunta hacia arriba, provocando que el sensor de luz apunte hacia lo alto y no detecte los faros delanteros ni las luces traseras.
- El vehículo se conduce en caminos con viento o montañosos.

Puede ser necesario desactivar las luces altas automáticas de los faros delanteros si existe cualquiera de las condiciones anteriores.

**Recordatorio de Apagado de Lámparas Exteriores**

Se escucha un aviso acústico si la puerta del conductor está abierta cuando la ignición está apagada y las luces exteriores están encendidas.

**Cambiador de luz alta/baja de faro**

 : Presione la palanca de señal direccional hacia adelante y libérela para encender las luces altas. Para volver a las luces bajas, empuje la palanca de nuevo o jálela hacia usted y libérela.



Esta luz indicadora se enciende en el cuadro de instrumentos cuando las luces altas están encendidas.

## Claxon óptico

Para activar una ráfaga de luces altas, jale la palanca de direccionales hacia usted, y luego libérela.

## Luces diurnas (DRL)

Las luces de operación de día (DRL) pueden facilitar que otros vean la parte delantera de su vehículo durante el día. Se requiere un sistema DRL totalmente funcional en todos los vehículos vendidos originalmente en Canadá.

El DRL dedicado se enciende cuando se cumplen todas las condiciones siguientes:

- El encendido está en la posición de encendido.
- El control de lámparas exteriores está en AUTO.

- El sensor de luz determina que es de día.
- El freno de mano se a liberado o el vehículo no se encuentra en P (estacionamiento).

Cuando las DRL están encendidas, las luces traseras, luces laterales, y otras luces no estarán encendidas.

Las DRL se apagarán cuando los faros cambien a ☺ o el encendido se apague.

## Sistema automático de faros delanteros

Cuando el control de luces exteriores está en AUTO y está suficientemente oscuro afuera, los faros se encienden automáticamente.



Hay un sensor de luz en la parte superior del tablero de instrumentos. No cubra el sensor.

El sistema también puede encender los faros cuando se maneje en un estacionamiento techado o en un túnel.



Si el vehículo se arranca en una cochera oscura, el sistema automático de faros se enciende inmediatamente. Si hay luz en el exterior cuando el vehículo salga de la cochera, hay una ligera demora antes que el sistema automático de faros delanteros cambie a Luces de conducción diurna (DRL). Durante la espera, el grupo de instrumentos puede no ser tan brillante como usualmente lo es. Asegúrese que el control de brillo del tablero de instrumentos esté en la posición de brillo completo. Vea *Control de iluminación del tablero de instrumentos* ☺ 131.

Cuando esté suficientemente iluminado el exterior, los faros se apagarán o pueden cambiar a DRL.

El sistema automático de faros delanteros se apaga cuando el control de luces exteriores se coloca en ☺ o la ignición está apagada.



En vehículos vendidos en Canadá, este control funciona cuando la transmisión esté en la posición P (Estacionamiento).

### Luces encendidas con limpiadores

Si los limpiadores del parabrisas están activados a la luz del día con el motor encendido, y el control de la luz exterior está en AUTO, los faros delanteros, luces de estacionamiento, y otras luces exteriores se encienden. El tiempo de transición para que las luces enciendan varía basándose en la velocidad del limpiador. Cuando los limpiadores no están funcionando, estas luces se apagan. Mueva el control de luz exterior a  o  para deshabilitar esta función.

### Intermitentes de advertencia de peligro



 : Toque  en la columna central para hacer que las luces direccionales delanteras y traseras destellen intermitentemente. Toque nuevamente para apagar las intermitentes.

Las luces intermitentes de advertencia de peligro automáticamente se encenderán si se inflan las bolsas de aire.

### Señales de giro y cambio de carril

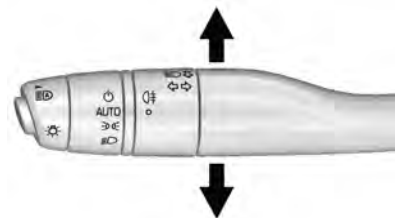

Mueva la palanca completamente hacia arriba o hacia abajo para señalar una vuelta.

Una flecha en el grupo de instrumentos titila en la dirección de la vuelta o del cambio de carril.

Levante o baje la palanca hasta que la flecha comience a titilar para señalar un cambio de carril. Sujétela en esa posición hasta que haya completado el cambio de carril. Si la palanca se presiona brevemente y se suelta, la luz direccional parpadea tres veces.

La señal de vuelta y cambio de carril puede ser apagada manualmente moviendo la palanca a su posición original.

Si después de indicar una vuelta o cambio de carril, la flecha destella rápidamente o no enciende, esto quiere decir que un foco de las luces direccionales podría estar quemado.

Reemplace cualesquier focos fundidos. Si ningún foco está quemado, revise el fusible. Vea *Fusibles y cortacircuitos* ⇨ 312.

## Luces de curva

Las luces de curva se encienden automáticamente cuando ocurre todo lo siguiente:

- Las luces bajas de los faros estén encendidas.
- Las direccionales están activadas o el volante está en un ángulo de giro.
- La velocidad del vehículo es menor a 40 km/h (25 mph).

## Iluminación interior

### Control de iluminación del tablero de instrumentos



Esta función ajusta el brillo de todos los controles iluminados. Esta función está en el lado izquierdo del tablero de instrumentos.

 : Mueva el mando giratorio hacia arriba o hacia abajo para aumentar o disminuir el brillo de las luces.

La rueda giratoria es funcional en la noche, o cuando los faros o luces de estacionamiento están encendidos.

## Luces de cortesía



Las luces de cortesía se encienden cuando se abre cualquier puerta, se presiona  en la llave remota, o cuando se apaga el vehículo. Vea *Luces del techo* ⇨ 131.

## Luces del techo



Los controles de las luces de domo están en la consola superior.

Para operarlo, oprima los botones siguientes:

 **APAGADO** : Presione para apagar las luces de techo cuando se abre cualquier puerta, se presiona  en la llave remota, o cuando se apaga el vehículo. Una luz indicadora LED en el botón se encenderá

cuando se active la anulación de la luz de techo. Presione  OFF (APAGADO) nuevamente para desactivar esta función y la luz indicadora se apagará.

 **ENCENDIDO/APAGADO** : Presione para encender o apagar las luces del techo manualmente.

## Luces lectura

Hay luces de lectura en la consola superior y sobre los asientos traseros. Estas lámparas se encienden automáticamente cuando cualquier puerta está abierta.

### Luces de lectura delanteras

Las luces de lectura delanteras están en la consola de techo.



Oprima las lentes de la lámpara para encender o apagar las luces de lectura delanteras.

### Luces de lectura traseras

Las luces de lectura traseras están sobre los asientos traseros.

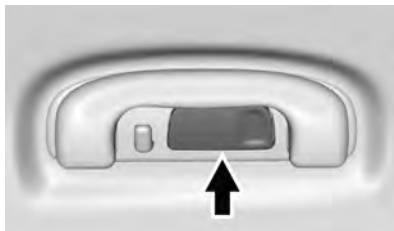

Oprima las lentes de la lámpara para encender o apagar las luces de lectura traseras.

## Características de iluminación

### Iluminación de Entrada

Las luces interiores se encienden cuando se presiona  en la llave remota o se abre cualquier puerta, y el control de la luz de techo está en la posición de puerta.

Algunas luces exteriores también se encienden al presionar  en la llave remota o al abrir cualquier puerta. Las luces de luz baja sólo se encenderán brevemente durante la noche, o en áreas con iluminación limitada.

Todas las luces se atenuarán gradualmente y se apagarán después de aproximadamente 30 segundos.

La iluminación de entrada se puede desactivar manualmente al cerrar todas las puertas, presionando  en la llave remota, o al arrancar el vehículo.

Esta función se puede cambiar. En la pantalla de inicio de infoentretenimiento, seleccione Configuración > Vehículo > Iluminación > Luces de ubicación de vehículo.

## Luz de salida

Algunas luces exteriores y luces interiores se encienden cuando se abre la puerta del conductor después que se apague el vehículo.

Las luces exteriores e interiores permanecen encendidas por un periodo de tiempo definido, luego automáticamente se apagan.

Las luces interiores se encienden cuando se apaga el vehículo.

Las luces exteriores se apagan de inmediato apagando el control de la lámpara exterior.

Esta función se puede cambiar. En la pantalla de inicio de infoentretenimiento, seleccione Configuración > Vehículo > Iluminación de salida.



## Protección de energía de la batería

Esta función ayuda a prevenir que se drene la batería, si las luces interiores de cortesía o las luces de lectura se dejan encendidas

accidentalmente. Si alguna de estas luces se deja encendida, se apagará automáticamente después de 10 minutos si el encendido está en la posición de apagado. Las luces no se encenderán de nuevo hasta que ocurra una de las siguientes situaciones:

- El encendido se cambia a la posición ON.
- Las puertas se cierran y luego se vuelven a abrir.

## Ahorrador de Batería de Iluminación Exterior

Las luces exteriores se apagan aproximadamente 10 minutos después que el vehículo se apague, si las luces de estacionamiento o faros se han dejado encendidos manualmente. Esto protege contra el rebase de la batería. Para reiniciar el cronómetro de 10 minutos, gire el control de luces exteriores a la posición  y luego regréselo a la posición  o .

Para mantener las luces encendidas por más de 10 minutos, el vehículo debe estar encendido o en modo de Accesorios.

# Sistema de Infoentretenimiento

## Introducción

Introducción .....	134
Resumen .....	135
Controles al volante .....	137
Cómo usar el sistema .....	138
Actualizaciones de software .....	141

## Radio

Radio AM-FM .....	141
Sistema de datos de radio (RDS) .....	143
Radio satelital .....	143
Recepción de radio .....	144
Antena multibanda .....	144

## Reproductores de audio

Evite dispositivos de medios no confiables .....	145
Puerto USB .....	145
Audio Bluetooth .....	147

## Navegación

Usando el sistema de navegación .....	148
Mapas .....	151
Símbolos de navegación .....	151
Destino .....	152
Sistema de Posicionamiento Global (GPS) .....	158

Posición del vehículo .....	158
Problemas con guía de ruta .....	159
Si el sistema necesita servicio .....	159
Actualizaciones de datos de mapas .....	160
Explicaciones de la cobertura de base de datos .....	160

## Reconocimiento de voz

Reconocimiento de voz .....	160
-----------------------------	-----

## Teléfono

Bluetooth (Resumen) .....	166
Bluetooth (Conexión y uso de teléfono) .....	167
Apple CarPlay y Android Auto .....	171

## Configuración

Configuraciones .....	172
Conductor adolescente .....	176

## Convenios de marcas registradas y licencias

Convenios de marcas registradas y licencias .....	180
---	-----

## Introducción

Lea las páginas siguientes para familiarizarse con las funciones.

### Advertencia

Mantener los ojos fuera de la carretera durante demasiado tiempo o muy a menudo mientras usa cualquiera de las funciones infoentretenimiento puede causar un choque. Usted u otros podrían resultar lastimados o morir. Mientras conduce, no distraiga su atención en tareas de infoentretenimiento durante periodos largos. Limite sus miradas a las pantallas del vehículo y enfoque su atención en la conducción. Utilice los comandos por voz siempre que sea posible.

El sistema de infoentretenimiento cuenta con características integradas destinadas a ayudarle a evitar la distracción, desactivando algunas características al conducir. Estas características pueden tornarse grises cuando no estén disponibles. Muchas características de infoentretenimiento también están disponibles por medio del grupo de instrumentos y los controles del volante.

Antes de conducir:

- Familiarícese con la operación, los controles de la columna central, los controles al volante, y la pantalla de infoentretenimiento.
- Configure el audio presionando las estaciones favoritas, estableciendo el tono y ajustando los altavoces.
- Configure los números de teléfono de antemano para que se puedan llamar fácilmente presionando un solo control o utilizando un solo comando de voz.

Vea *Conducción distraída* ⇨ 198.

### Cancelación activa de ruido (ANC)

Si está equipado, ANC reduce el ruido del motor en el interior del vehículo. ANC requiere el sistema de audio, radio, altavoces, amplificador (si está equipado), sistema de inducción, y sistema de escape instalados en fábrica para funcionar adecuadamente. Se requiere la desactivación por su distribuidor si se instaló equipo post-venta relacionado.

## Resumen

### Sistema de infoentretenimiento

El sistema de infoentretenimiento se controla utilizando la pantalla de infoentretenimiento, los controles en la consola central, los controles al volante, y reconocimiento de voz.



1.  (Encendido y silenciar)
  - Presione para encender.
  - Presione para silenciar/quitar el silencio el sistema estando encendido.

- Presione y sostenga para mostrar la pantalla de apagado o la opción para mostrar la pantalla de apagado.

#### 2. (Página de inicio)

- Oprima para ir a Página de inicio. Vea "Página de Inicio" más adelante en esta sección.

Presione para salir de Android Auto o Apple CarPlay. Para volver a ingresar a Android Auto o Apple CarPlay, mantenga presionado. Vea *Apple CarPlay y Android Auto* ⇨ 171.



Se muestran Controles de Infoentretenimiento en la consola con navegación, el radio sin navegación es similar

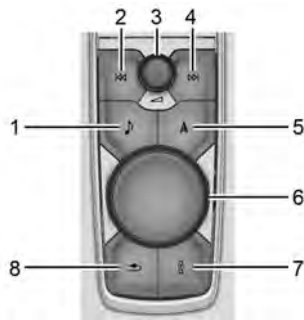

1. 🎵 (Radio/AUX)

- Presione para cambiar la fuente de audio o para abrir la pantalla "En reproducción".

2. 🔍 (Buscar)

- Radio: Presione y libere para ir a la estación o canal previo. Presione sin soltar para buscar rápido la siguiente estación o canal previa más fuerte. Vea *Radio AM-FM* ⇨ 141.

- USB/Bluetooth: Oprima para buscar el inicio de la pista actual o la pista previa. Oprima sin soltar para retroceder rápidamente hasta una pista. Libere para regresar a la velocidad de reproducción. Vea *Puerto USB* ⇨ 145 o *Audio Bluetooth* ⇨ 147.

3. 🗲 (Perilla (Encendido/Volumen))

- Presione para encender.
- Presione para silenciar/quitar el silencio el sistema estando encendido.
- Presione y sostenga para mostrar la pantalla de apagado o la opción para mostrar la pantalla de apagado.
- Gire para disminuir o aumentar el volumen.

4. 🔍 (Buscar)

- Radio: Presione y libere para ir a la estación o canal siguiente. Presione sin soltar para buscar rápido la siguiente estación o canal más fuerte.
- USB/Bluetooth: Oprima para buscar la pista siguiente. Presione y sostenga para avanzar por una pista. Libere para regresar a la

velocidad de reproducción. Vea *Puerto USB* ⇨ 145 o *Audio Bluetooth* ⇨ 147.

5. 🏠 (Navegación) o ☎️ (Teléfono)

- Presione 🏠 para obtener acceso al menú de navegación o presione ☎️ para obtener acceso al menú de teléfono.

6. Perilla primaria

- Gire para resaltar una característica. Oprima para activar la función resaltada.
- Si está equipado, mueva a la derecha/izquierda o arriba/abajo para cambiar el área resaltada en la pantalla.

7. ☎️ (Teléfono) o 🏠 (Página de inicio)

- Presione ☎️ para obtener acceso al menú de teléfono o presione 🏠 para obtener acceso al menú de Página de inicio. Vea "Página de Inicio" más adelante en esta sección.

8. ⬅️ (Atrás)

- Oprima para regresar a la pantalla previa en un menú.

### Página de inicio

La Página de Inicio es donde se puede tener acceso a los iconos de aplicación del vehículo. Cuando el vehículo está en movimiento, se deshabilitan algunas aplicaciones.

Deslice a la izquierda o derecha a través de la pantalla para tener acceso a las páginas de iconos.

### Administración de Iconos de Página de inicio

1. Toque y sostenga los iconos de la Página de inicio para entrar al modo de edición.
2. Continúe sosteniendo el icono y arrástrelo a la posición deseada.
3. Libere su dedo para soltar el icono en la posición deseada.
4. Para mover una aplicación a otra página, arrastre el icono al borde de la pantalla hacia la página deseada.
5. Continúe arrastrando y soltando los iconos de aplicación como lo desee.

### Controles al volante

Los controles del volante de Infoentretenimiento se pueden usar para controlar las características de Infoentretenimiento desplegadas en el grupo de instrumentos.

Cuando está en modo Valet, si está equipado, se desactivan las funciones de Infoentretenimiento. Consulte "Modo Valet", bajo *Configuraciones* ⇨ 172.



 : Presione para contestar una llamada entrante o iniciar el reconocimiento de voz. Vea *Bluetooth (Resumen)* ⇨ 166 o *Bluetooth (Conexión y uso de teléfono)* ⇨ 167.



 : Presione para rechazar una llamada entrante o terminar la llamada actual. Presione para silenciar o retirar el silencio del sistema de infoentretenimiento cuando no esté en una llamada.



 : Presione el control de cinco vías para ir al menú anterior o siguiente en el grupo de instrumentos.

 : Presione el control de cinco vías para subir o bajar en una lista en el grupo de instrumentos.

**SEL** : Presione para seleccionar un elemento resaltado del menú.

 +  - : Presione para aumentar o disminuir el volumen.

△ o ▽ : Presione para ir al favorito siguiente o anterior cuando escuche el radio. Presione para ir a la pista siguiente o anterior cuando escuche una fuente de medios.

## Cómo usar el sistema

### Audio

Toque el icono Audio para desplegar la página de audio activo. Lo ejemplos de las fuentes disponibles pueden incluir AM, FM, SXM (si está equipado), Mis Medios, USB, y Bluetooth.

### Teléfono

Toque el icono Teléfono para mostrar la página principal de Teléfono. Vea *Bluetooth (Resumen)* ⇨ 166 o *Bluetooth (Conexión y uso de teléfono)* ⇨ 167.

### Navegación

Si está equipado, toque el icono Navegación para mostrar el mapa de navegación. Vea *Usando el sistema de navegación* ⇨ 148.

### Punto Acceso Wi-Fi

Toque el icono Punto Acceso Wi-Fi para mostrar la información de punto de acceso Wi-Fi. Vea *Configuraciones* ⇨ 172.

### Clima

Toque el icono Clima para mostrar la página principal de Clima. Vea *Sistema de climatización automática dual* ⇨ 187.

### Usuarios

Si está equipado, toque el icono Usuarios para iniciar sesión o crear un nuevo perfil de usuario y seguir las instrucciones en pantalla.

Sólo cuatro perfiles de usuario pueden estar activos al mismo tiempo en el vehículo. Puede ser necesario remover un perfil del menú antes de crear o iniciar sesión en un perfil existente. Se puede iniciar sesión en el perfil removido en un momento posterior.

### Ajustes

Toque el icono de Configuración para mostrar el menú de Configuración. Vea *Configuraciones* ⇨ 172.

### Apple CarPlay

Toque el icono de Apple CarPlay para activar Apple CarPlay, si está equipado, después de conectar un dispositivo soportado. Vea *Apple CarPlay y Android Auto* ⇨ 171.

### Android Auto

Toque el icono Android Auto para activar Android Auto, si está equipado, después de conectar un dispositivo soportado. Vea *Apple CarPlay y Android Auto* ⇨ 171.

### Apps (aplicaciones)

Si está equipado, las aplicaciones en el vehículo están disponibles para descarga. Toque el icono de Aplicaciones en la Página de inicio para comenzar.

Descargar y utilizar aplicaciones en el vehículo requiere conectividad a Internet a la cual se pueda acceder con un plan de datos a través del punto de acceso Wi-Fi 4G LTE integrado del vehículo, si está equipado, o un punto de acceso de dispositivo móvil compatible. En la mayoría de los dispositivos móviles, la activación del punto de acceso Wi-Fi se encuentra en el menú Configuración del dispositivo en Compartir redes móviles, Punto de acceso personal, Punto de acceso móvil, o similar.

La disponibilidad de aplicaciones y conectividad varía según el vehículo, las condiciones y la ubicación. Aplican tarifas de plan de datos. Las características están sujetas a cambio. Para obtener más información, consulte [www.my.cadillac.com/learn](http://www.my.cadillac.com/learn).

### Servicios OnStar

Si está equipado, toque el icono Servicios OnStar para mostrar los Servicios de OnStar y las páginas de la Cuenta. Vea *Descripción general OnStar* ⇨ 386.

### Bandeja de acceso directo

La bandeja de acceso directo está cerca de la parte inferior de la pantalla. Muestra hasta cuatro aplicaciones.

### Características de pantalla de infoentretenimiento

Las características de la Pantalla de infoentretenimiento aparecen en la pantalla cuando están disponibles. Cuando una característica no está disponible, puede quedar gris. Cuando se toca una función, se puede resaltar.

### Retroalimentación Háptica

Si está equipado, la retroalimentación háptica es un pulso que se produce cuando se oprime un icono o una opción en la pantalla o cuando se presionan los controles debajo de la pantalla.

### Movimientos de Infoentretenimiento

Utilice los siguientes movimientos de dedo para controlar el sistema de infoentretenimiento.

#### Tocar/Golpear

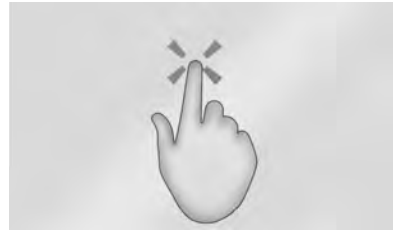

Tocar/golpear levemente se utiliza para seleccionar un icono u opción, activar una aplicación, o cambiar la ubicación dentro de un mapa.

#### Tocar y sostener



Tocar y sostener se puede usar para iniciar otro gesto, o para mover o eliminar una aplicación.

#### Arrastrar

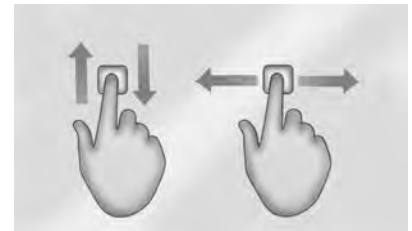

Arrastrar se usa para mover aplicaciones en la Página de inicio, o para desplazar el mapa. Para arrastrar el elemento, se debe sostener y mover a lo largo de la pantalla a la nueva ubicación. Esto se puede hacer

hacia arriba, abajo, a la derecha o izquierda. Esta función solo está disponible cuando el vehículo está estacionado y no en movimiento.

#### Nudge (Vibración)

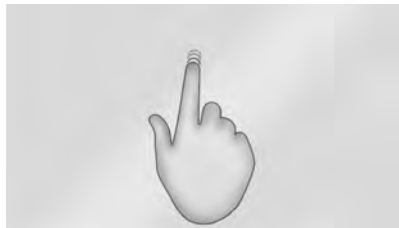

Nudge (vibración) se usa para mover los elementos una distancia corta en una lista o un mapa. Para nudge (vibración), sostenga y mueva el elemento seleccionado hacia arriba o abajo a una nueva ubicación.

#### Fling (lanzamiento) o Barrido

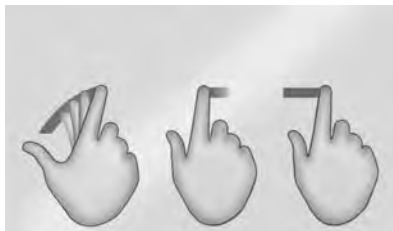

Fling (Lanzamiento) o Barrido se usa para desplazarse a través de una lista, desplazar el mapa, o cambiar vistas de página. Realice esto colocando un dedo sobre la pantalla y después moviéndolo rápidamente hacia arriba y abajo o a la derecha e izquierda.

#### Expansión

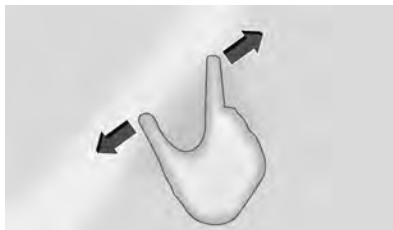

Expansión se usa para hacer un acercamiento en un mapa, ciertas imágenes, o una página web. Coloque un dedo y el pulgar juntos en la pantalla, después sepárelos.

#### Pinza



Un pellizco se usa para hacer un alejamiento en un mapa, ciertas imágenes, o una página web. Coloque un dedo y el pulgar apartados en la pantalla, después júntelos.

#### Limpieza de superficies de alto brillo y desplegados de información de vehículo y radio

Para vehículos con superficies de alto brillo o desplegados de vehículo, use una tela de microfibra para limpiar las superficies. Antes de limpiar la superficie con la tela de microfibra, use un cepillo de cerdas suaves para retirar suciedad que pueda rayar la

superficie. Después use la tela de microfibrá moviéndola suavemente para limpiar. Nunca use limpiadores o solventes para ventanas. Lave a mano la micro fibra periódicamente por separado, con jabón suave. No utilice blanqueador o suavizador de telas. Enjuague minuciosamente y seque con aire antes del siguiente uso.

## Actualizaciones de software

### Actualizaciones de software por aire

Si está equipado, consulte "Actualizaciones" en *Configuraciones* ⇨ 172 para conocer detalles sobre actualizaciones de software.

## Radio

### Radio AM-FM

#### Uso del radio

Presione  en los controles de consola o toque el icono Audio en la Página de inicio para mostrar la página de fuente de audio activa. Elija las tres fuentes utilizadas más recientemente que aparecen en el lado izquierdo de la pantalla. Elija la opción Más para mostrar una lista de fuentes disponibles. Los ejemplos de las fuentes

disponibles pueden incluir AM, FM, SXM (si está equipado), Mis Medios, USB, AUX (si está equipado), y Bluetooth.

### Menú de sonido del Sistema de infoentretenimiento

Desde cualquiera de las páginas principales de la fuente de audio, toque Sonido para mostrar lo siguiente:

**Ecuálizador** : Toque para ajustar Bajo, Medios, Agudos y Envolverte (si está equipado) utilizando las opciones de la pantalla de infoentretenimiento.

**Atenuación/Balance** : Toque para ajustar utilizando los controles en la pantalla de infoentretenimiento o tocando/arrastrando la mira.

#### Modo sonido (si está equipado)

- Los Sistemas de sonido envolvente Bose Centerpoint tienen cuatro modos de sonido:
  - Normal: Ajusta el audio para proporcionar el mejor sonido para todas las posiciones de asiento.
  - Conductor: Ajusta el audio para proporcionar el mejor sonido para el conductor.

- Trasero: Ajusta el audio para proporcionar el mejor sonido para los ocupantes del asiento trasero.
- Centerpoint: Activa la tecnología envolvente Bose Centerpoint. Esta configuración crea un sonido envolvente desde casi cualquier fuente de audio, estéreo existente, y reproductores MP3. Para más información sobre la tecnología envolvente Bose Centerpoint, consulte [www.boseautomotive.com](http://www.boseautomotive.com).
- Los sistemas de sonido envolvente AKG tienen dos modos de sonido:
  - Normal: Ajusta el audio para proporcionar el mejor sonido para todas las posiciones de asiento.
  - Trasero: Ajusta el audio para proporcionar el mejor sonido para los ocupantes del asiento trasero.

## Cómo encontrar una estación

### Buscar una estación



Desde la opción AM, FM, o SXM (si está equipado), presione **◀◀** o **▶▶** en los controles de la consola o desde el menú AM o FM, toque **◀◀** o **▶▶** para buscar la estación o canal más fuerte anterior o siguiente.

### Navegar estaciones

Toque la opción Navegar para mostrar todas las estaciones o canales disponibles. Navegue hacia arriba y hacia abajo por todas las estaciones y canales desplazando la lista. Toque la estación que desea escuchar. Toque **☆** para guardar la estación o canal como favorita.

Si está equipado, toque Actualizar Lista de Estaciones para actualizar las estaciones o canales activos en su área.

## Sintonización directa



Acceda a Sintonización directa tocando el icono Sint. en la pantalla infoentretenimiento para abrir el teclado. Navegue a través de todas las frecuencias usando las flechas en la pantalla Sintonización directa. Introduzca directamente una estación o canal utilizando el teclado. Cuando se ingresa una nueva estación o canal, la información sobre esa estación o canal se muestra en el lado derecho. Esta información se actualizará con cada nueva frecuencia válida. Toque **☆** para guardar la estación o canal como favorita.

El teclado resaltará en gris los ingresos que no contribuyan a una frecuencia válida y colocará automáticamente un punto decimal dentro del número de frecuencia.

Toque (X) para eliminar un número a la vez. Toque y sostenga (X) para borrar todos los números.

Una estación AM o FM válida se sintonizará automáticamente en una nueva frecuencia pero no cierra la pantalla Sintonización directa. Cuando escuche SXM (si está equipado), toque Go (Ir) después de ingresar el canal. Presione **↶** en los controles de consola, toque el icono Atrás en la pantalla de infoentretenimiento, o **X** para salir de Sintonización directa.

Las flechas de sintonización en el lado derecho de la pantalla de Sintonización directa sintonizan de la lista de estaciones completa una estación a la vez por toque. Un tocar y sostener avanza rápidamente a través de las estaciones.

Si está equipado, las estaciones multidifusión de HD Radio no se pueden sintonizar directamente a través de la función de Sintonización directa. Sólo la estación analógica o HD1 puede usar esta función. Use las flechas en la pantalla de Sintonización directa para ajustar en las estaciones multicas.

### Categorías AM, FM, y SXM

Desde la pantalla de estaciones AM, si está equipado con radio HD, FM, o SXM (si está equipado), toque Categorías en la parte superior del menú Navegar para obtener acceso a la lista de categorías. La lista contiene nombres relacionados con las estaciones AM o FM, o los canales de SXM. Toque un nombre de categoría para mostrar una lista de estaciones o canales para esa categoría. Al tocar una estación o canal de la lista sintoniza el radio a esa estación o canal.

### Almacenar preselecciones de estaciones de radio

Los favoritos se guardan en el área en la parte superior de la pantalla.

**AM, FM, SXM (si está equipado), y Estaciones de radio HD (si está equipado) :** Presione y sostenga un preestablecido para guardar la estación actual como favorita. Toque un favorito guardado para recuperar una estación favorita.

Los Favoritos también se pueden almacenar tocando ☆ en una lista de estaciones o canales. Esto resaltará indicando que ahora está almacenada como favorita.

La cantidad de favoritos desplegados se ajusta automáticamente de forma predeterminada, pero se puede ajustar manualmente en Ajustes en la pestaña de Sistema en Favoritos y después Establecer Número de Favoritos de Audio. También se puede ajustar en Configuración en la pestaña Aplicaciones en Audio y luego Establecer Número de Favoritos de Audio.

### Sistema de datos de radio (RDS)

RDS depende de la recepción de información RDS específica proveniente de estaciones de radio y únicamente funciona cuando la información está disponible. Es posible que una estación de radio podría transmitir información que haga que el radio no opere apropiadamente.

Además, las funciones RDS son específicas a la región y país de venta. Esto significa que contenido RDS específico puede no estar disponible en su área de escucha o en el país en el que opere el vehículo.

Para encender o apagar las funciones RDS, seleccione Configuración > Aplicaciones > Audio > RDS > Seleccione ON (encendido) u OFF (apagado).

Las siguientes funciones RDS básicas y específicas de la región pueden ser soportadas por emisores de radio en su área de escucha:

#### Funciones RDS básicas

- Mostrar las letras de identificación de estación de radio
- Despliegue mensajes de estaciones de radio.
- Proporcionar información sobre la categoría de la estación de radio (cuando esté disponible)

#### Funciones RDS específicas de región

- Compatible con Alertas de programa de tráfico (TP)
- Compatible con cambio de frecuencia alterna (AF)
- Compatible con cambio de región

### Radio satelital

#### Servicio de Radio SiriusXM

Si está equipado, los vehículos con suscripción vigente a radio SiriusXM pueden recibir programación de SiriusXM.

El radio SiriusXM tiene una amplia variedad de programación y música sin comerciales, de costa a costa, con sonido de calidad



digital. En los EUA, visite [www.siriusxm.com](http://www.siriusxm.com) o llame al 1-888-601-6296. En Canadá, visite [www.siriusxm.ca](http://www.siriusxm.ca) o llame al 1-877-438-9677.

Cuando SiriusXM está activo, en la pantalla aparecen el nombre del canal, número, título de la canción y artista.

### **SiriusXM con 360L**

SiriusXM con interfaz 360L tiene una experiencia de escucha en el vehículo mejorada para los suscriptores. La experiencia ahora ofrece más categorías y recomendaciones programadas del sistema para descubrir contenido más personalizado.

Para usar el programa 360L SiriusXM completo, incluyendo contenido de transmisión y recomendaciones de escucha, se requiere Acceso Conectado OnStar. Los servicios conectados del vehículo varían por modelo y requieren un sistema eléctrico completamente funcional, recepción celular, y señal de GPS. Se requiere un plan conectado activo.

Consulte la guía de usuario SiriusXM respecto a información de uso y suscripción.

### **Recepción de radio**

Desconecte los dispositivos electrónicos de los tomacorrientes de accesorios si hay interferencia o estática en el radio.

#### **FM**

Las señales de FM solamente tienen un alcance de 16 a 65 km (10 a 40 millas). Aunque el radio tiene un circuito electrónico que opera automáticamente para reducir la interferencia, puede haber algo de estática, especialmente cerca de edificios altos o cerros, haciendo que el sonido se entrecorte.

#### **AM**

El alcance para la mayoría de las estaciones de AM es mayor que el de las de FM, especialmente en la noche. El mayor alcance puede causar que las frecuencias de las estaciones interfieran unas con otras. También puede presentarse estática cuando las tormentas o las líneas de electricidad interfieren con la recepción de radio. Cuando esto suceda, intente reducir los agudos en el radio.

### **Servicio de Radio Satelital SiriusXM**

Si está equipado, el servicio de Radio Satelital SiriusXM brinda recepción de radio digital. Los edificios altos o las colinas pueden interferir con las señales de radio satelital, provocando que el sonido se atenúe en forma intermitente. Además, viajar o detenerse bajo un follaje tupido, puentes, cocheras o túneles puede causar pérdida de la señal SiriusXM durante un periodo de tiempo. Algunos servicios celulares pueden interferir con la recepción de SXM causando una pérdida de señal.

#### **Uso del dispositivo móvil**

El uso de dispositivos móviles, como hacer o recibir llamadas, cargar, o simplemente tener el dispositivo móvil encendido puede causar interferencia estática en el radio. Desconecte el dispositivo móvil o apáguelo si esto sucede.

#### **Antena multibanda**

La antena de techo de múltiples bandas se puede usar para radio, navegación, y otros sistemas de comunicación, dependiendo de las opciones equipadas. Para garantizar una recepción clara, mantenga la antena libre de obstrucciones, como nieve y hielo. Si el

vehículo tiene un quemacocos, y está abierto, o si lleva carga en el techo, la recepción puede ser afectada.

## Reproductores de audio

### Evite dispositivos de medios no confiables

Cuando use dispositivos de medios tales como USB, y dispositivos móviles, considere la fuente. Los dispositivos de medios no confiables pueden contener archivos que afecten la operación o desempeño del sistema y se deben evitar.

### Puerto USB

El audio almacenado en un dispositivo USB se puede escuchar.

Dependiendo de su vehículo, puede estar equipado con dos puertos USB en la consola central debajo del descansabrazos y otros dos en la columna central. Estos puertos son para datos y carga. Pueden haber dos puertos USB en la parte trasera de la consola central y un puerto USB en cada lado de los asientos de tercera fila para carga únicamente.

#### Precaución

Para evitar daño al vehículo, desconecte todos los accesorios y desconecte todos los cables de accesorios del vehículo cuando no esté en uso. Los cables de accesorios que se dejen conectados en el vehículo, desconectados de un dispositivo, se podrían dañar o causar un corto eléctrico si el extremo desconectado entra en contacto con líquidos y otra fuente de energía tal como el tomacorrientes de accesorios.

### Reproducción desde un dispositivo USB

Se puede conectar un dispositivo de almacenamiento masivo USB al puerto USB.

Las extensiones de audio soportadas por el USB pueden incluir:

- MP3
- AAC
- OGG
- 3GP

### Reproductores USB MP3 y Dispositivos USB

Los reproductores USB MP3 y dispositivos USB conectados deben cumplir con la especificación de la Clase de almacenamiento masivo USB (USB MSC).

Para reproducir desde un dispositivo USB:

1. Conecte el dispositivo USB.
2. Toque Audio de la Página de inicio.
3. Seleccione el dispositivo USB.

Use lo siguiente cuando reproduzca una fuente USB activa:

 : Toque para reproducir la fuente de medios actual.

 : Toque para poner pausa a la reproducción de la fuente de medios actual.



- Toque para buscar el inicio de la pista actual o la pista previa.
- Toque y sostenga para retroceder rápidamente durante la reproducción. Libere para regresar a la velocidad de reproducción. Muestra el tiempo transcurrido.



- Toque para buscar la siguiente pista.

- Toque y sostenga para avanzar rápidamente durante la reproducción. Libere para regresar a la velocidad de reproducción. Muestra el tiempo transcurrido.

**Mezclar :** Toque el icono de mezclar para reproducir música en orden aleatorio.

#### **Menú de sonido USB**

Consulte "Menú de sonido del Sistema de Infoentretenimiento" en *Radio AM-FM* ⇨ 141.

#### **Menú de navegación de USB**

Cuando aparezca una lista de canciones, álbumes, artistas u otro tipo de medios, las flechas hacia arriba y hacia abajo y A-Z aparecen en el lado izquierdo. Seleccione A-Z para ver una pantalla que mostrará todas las letras del abecedario y seleccione la letra a la que quiere ir.

Toque las flechas arriba y abajo para mover la lista hacia arriba y hacia abajo.

Toque Navegar y se puede mostrar lo siguiente:

#### **Listas de Reproducción:**

1. Toque para ver las listas de reproducción guardadas en el dispositivo USB.

2. Toque una lista de reproducción para ver la lista de todas las canciones que contiene dicha lista de reproducción.
3. Toque una canción de la lista para iniciar la reproducción.

Las extensiones de listas de reproducción soportadas son m3u y pls.

#### **Artistas:**

1. Toque para ver la lista de artistas guardadas en el dispositivo USB.
2. Toque el nombre de un artista para ver una lista de todos los álbumes de ese artista.
3. Para seleccionar una canción, toque Todas las Canciones o toque un álbum y después toque una canción de la lista.

#### **Canciones:**

1. Toque para ver una lista de todas las canciones del USB.
2. Para comenzar la reproducción, toque una canción de la lista.

#### **Álbumes:**

1. Toque para ver los álbumes en el dispositivo USB.
2. Toque el álbum para ver una lista de todas las canciones del álbum.

3. Toque una canción de la lista para iniciar la reproducción.

#### **Géneros:**

1. Toque para ver los géneros en el dispositivo USB.
2. Toque un género para ver una lista de artistas.
3. Toque un artista para ver los álbumes de ese artista.
4. Toque un álbum para ver las canciones del álbum.
5. Toque una canción para iniciar la reproducción.

#### **Compositores:**

1. Toque para ver los compositores en el dispositivo USB.
2. Toque un Compositor para ver una lista de álbumes para dicho compositor.
3. Toque un álbum o Todas las canciones para ver una lista de canciones.
4. Toque una canción de la lista para iniciar la reproducción.

#### **Carpetas:**

1. Toque para ver los directorios en el dispositivo USB.

2. Toque una carpeta para ver una lista de todos los archivos.
3. Toque un archivo de la lista para iniciar la reproducción.

**Podcasts :** Toque para ver los podcasts en el dispositivo Apple conectado y obtener una lista de episodios de podcast.

#### **Audiolibros:**

1. Toque para ver los audiolibros almacenados en el dispositivo Apple.
2. Toque un audiolibro para obtener una lista de capítulos.
3. Toque el capítulo de la lista para iniciar la reproducción.

#### **Sistema de archivos y asignación de nombres**

Los sistemas de archivo soportados por el USB pueden incluir:

- FAT32
- NTFS
- HFS+

Las canciones, artistas, álbumes, y géneros se toman de la información de la canción del archivo y únicamente se proyectan si están presentes. El radio proyecta el nombre del archivo como el nombre de la pista si la información de la canción no está disponible.

#### **Reproducción y silencio de medios**

La reproducción de USB se reproducirá si se silencia el sistema. Si se vuelve a presionar el control del volante de silenciar, la reproducción se reanudará.

Si la fuente cambia mientras está en silencio, la reproducción se reanuda y se retirará el silencio del audio.

#### **Audio Bluetooth**

La música se puede reproducir desde un dispositivo Bluetooth conectado. Vea *Bluetooth (Resumen)* ⇨ 166 o *Bluetooth (Conexión y uso de teléfono)* ⇨ 167 respecto a ayuda para conectar un dispositivo.

El volumen y la selección de canción pueden controlarse utilizando los controles de infoentretenimiento o el dispositivo móvil. Si está seleccionado Bluetooth y no hay volumen, revise la configuración de volumen del sistema de infoentretenimiento.

La música se puede iniciar tocando Bluetooth desde la lista de fuentes recientes a la izquierda de la pantalla o tocando la opción Más y luego tocando el dispositivo Bluetooth.

Para reproducir música mediante Bluetooth:

1. Encienda el dispositivo, y vincule para conectar el dispositivo.
2. Una vez que se conecte, toque Audio en la Página de inicio, y después toque Bluetooth de la lista de fuentes recientes a la izquierda de la pantalla.

#### **Menú de sonido Bluetooth**

Consulte "Menú de sonido del Sistema de Infoentretenimiento" en *Radio AM-FM* ⇨ 141.

#### **Administrar dispositivos Bluetooth**

Desde la Página de inicio:

1. Toque Audio.
2. Toque Dispositivos para agregar o eliminar dispositivos.

Al tocar Bluetooth, puede ser que el radio no pueda lanzar el reproductor de audio en el dispositivo conectado para comenzar a reproducir. Cuando el vehículo no se está moviendo, use el dispositivo móvil para comenzar la reproducción.

Todos los dispositivos inician el audio de manera diferente. Al seleccionar Bluetooth como fuente, el radio puede mostrarse como

pausado en la pantalla. Oprima reproducir en el dispositivo o toque  en la pantalla del vehículo para comenzar la reproducción.

La funcionalidad de navegación se proporcionará donde esté soportada por el dispositivo Bluetooth. Este contenido de medios no formará parte del modo de fuente de MyMedia (Mis medios).

Algunos teléfonos inteligentes soportan el envío de información de música Bluetooth para proyectarse en el radio. Cuando el radio recibe esta información, verificará si hay algún dispositivo disponible y lo muestra. Para más información sobre las funciones Bluetooth compatibles, visite el sitio web de su marca. Vea detalles en *Cuenta en línea* ⇨ 379.

Vea *Norma de Radiofrecuencia* ⇨ 383.

## Navegación

### Usando el sistema de navegación

Si está equipado, inicie la aplicación Nav (Navegación) tocando el icono Nav en la Página de inicio o en la charola de acceso directo cerca de la parte inferior de la pantalla de infoentretenimiento.

Cuando se inicie la aplicación Nav (Navegación) por primera vez, una visita guiada del producto está disponible. El uso de la función requiere que se confirmen los Términos y condiciones y el Aviso de privacidad. Si está disponible e inicia sesión en un perfil, también se sugiere activar y confirmar la Navegación predictiva.

#### Navegación predictiva (Si está equipada)

Si está disponible y se confirma la Navegación predictiva, esta función aprende las preferencias recordando dónde ha estado el vehículo. Utiliza las ubicaciones y el historial de navegación para personalizar las rutas y los resultados.

La Navegación predictiva puede aprender elementos como:

- Rutas personalizadas en base a las calles preferidas.
- Los resultados de búsqueda que proporcionan mejores coincidencias están en la parte superior de la lista.
- Tráfico predictivo.
- Actualización del contenido del mapa local.

La Navegación predictiva también se puede activar o desactivar en un momento posterior tocando  (Opciones). Mientras

está en Opciones, toque Configuración, luego Mapa y Configuración de navegación, y después Navegación predictiva.

#### Vista de mapa de navegación



Después de abrir la aplicación Nav (Navegación) por primera vez, la aplicación siempre se abrirá en vista de mapa completo mostrando la ubicación actual del vehículo. Cuando se detenga el vehículo, la barra de búsqueda aparecerá a lo largo de la parte superior de la vista de mapa de navegación. Cierre manualmente la barra de búsqueda tocando **X**. Cuando el vehículo esté en movimiento, el icono  (Búsqueda) reemplazará la barra de búsqueda para maximizar la vista de mapa completo.

### Preferencias de tarjeta de destino

Desde la aplicación Nav (Navegación), ajuste las direcciones de Casa y Trabajo para activar la navegación de un toque. Para establecer direcciones de Casa y Trabajo, toque  y seleccione Configuración, después Configuraciones de Mapa y Navegación, y después Preferencias de tarjeta de destino. Mostrar Tarjeta de destino en el mapa debe estar encendido de forma predeterminada. Seleccione e ingrese la dirección de Casa y/o Trabajo y guárdela.

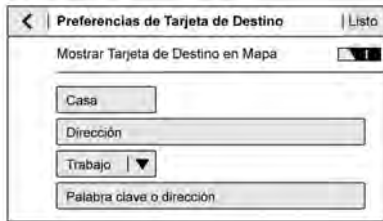

Si sistema del vehículo no está registrado en un perfil personalizado, el icono de ubicación actual utiliza un símbolo genérico. Una vez registrado en un perfil personalizado, el símbolo de ubicación actual mostrará un icono personalizado. Vea *Símbolos de navegación* ⇨ 151.

### Configuración de Mapa y Navegación

Toque  mientras está en la vista de mapa para mostrar las opciones. Se puede mostrar lo siguiente:

- Rumbo 3D hacia arriba, Rumbo 2D hacia arriba, 2D Norte arriba
- Mostrar en el Mapa
- Eventos de tráfico (disponible con Navegación conectada)
- Ajustes
- Editar destino (si se ajustó una ruta)
- Evitar en la ruta (si se estableció una ruta)

Toque Ajustes para ver los Ajustes de Mapa y Navegación. Se puede mostrar lo siguiente:

- Preferencias de tarjeta de destino
- Preferencias de mapa
- Route Preferences (Preferencias de ruta)
- Control de voz de Navegación
- Preferencias de tráfico
- Preferencias de alertas
- Preferencias de grado de combustible
- Administrar historial

- Navegación predictiva: Vea "Navegación predictiva" (si está equipado) anteriormente en esta sección.
- Acerca de

Para salir de una lista, toque **X** en la esquina superior derecha para regresar a la vista del mapa principal.

Asegúrese de ajustar las preferencias antes de ajustar un destino y comenzar la orientación activa.

### Preferencias de mapa

Toque para elegir entre las configuraciones básicas de características de mapa:

### Colores de mapa

- Auto – Toque para cambiar automáticamente los modos con base a las condiciones de iluminación.
- Día (Luz)
- Noche (Oscuro)

### Puntos de referencia 3D (Predeterminado está Encendido)

: Toque Encendido o Apagado. Cuando se enciende, el sistema mostrará todos los puntos de referencia 3D en el mapa dependiendo de nivel de acercamiento.

**Edificios en 3D (el valor predeterminado es Apagado)** : Toque Encendido o Apagado. Cuando se enciende, el sistema mostrará todas las formas de edificios 3D en el mapa dependiendo de nivel de acercamiento.

**Mostrar Terrain en 3D (Predeterminado es Apagado)** : Si está equipado, toque Encendido o Apagado. Cuando se activa, el sistema mostrará la información del terreno en el mapa en la vista 3D.

**Auto-Zoom (El valor predeterminado es encendido)** : Toque Encendido o Apagado. Cuando se activa, el sistema ajusta automáticamente el acercamiento al nivel cuando el vehículo se acerca a una vuelta. Una vez completada la vuelta, el sistema vuelve automáticamente el acercamiento al nivel establecido originalmente. Si el vehículo se aproxima a una vuelta con la vuelta siguiente que ocurre poco después, el Auto-Zoom permanecerá activado hasta que ambas vueltas se completen.

#### Preferencias de ruta

Toque para obtener acceso a las Preferencias de ruta. Las opciones son:

- Ruta preferida - Elija a partir de dos diferentes opciones de ruta: Más rápido o Ecológico.

- Más rápida sería la ruta con el tiempo de conducción más corto.
- Más económica sería la ruta más eficiente en combustible.
- Evitar en ruta - Elija cualquiera de las características de camino a evitar mientras está en la ruta:
  - Carreteras
  - Carreteras sin pavimentar
  - Transbordadores
  - Carriles de transporte público
  - Carreteras de peaje
  - Túneles
  - Fronteras del país

#### Control de voz de Navegación

Toque para tener acceso a la pantalla de ajuste de control de voz.

- Volumen de navegación – Para ajustar el nivel de volumen, toque las flechas arriba y abajo. Si se escucha la indicación de guía de voz, el volumen también puede ajustarse utilizando la perilla en la columna central o el interruptor de volumen en el volante.

- Nivel de Avisos de voz de navegación durante una Llamada. Las opciones disponibles son:
  - Aviso completo (Seleccionado de forma predeterminada)
  - Sólo tono
  - Ninguno

#### Eventos de Tráfico (si está equipado)

Esta función proporciona una lista de eventos que están en la ruta o cerca. Toque  y luego seleccione Eventos de tráfico. Se requiere un plan de servicio de Navegación conectado.

#### Preferencias de Tráfico (si está equipado)

Mientras está en la Vista de mapa, toque , luego Configuración y luego Configuración de mapa y navegación para tener acceso a las Preferencias de tráfico. Cuando se activa Mostrar tráfico en el mapa, la función proporciona un resumen del flujo de tráfico utilizando diferentes códigos de color. Las siguientes opciones están disponibles para el desvío:

- Desvío automático a mejor ruta – El sistema se desviará automáticamente si el sistema detecta que hay un problema de tráfico adelante.

- Preguntar Antes de desviar (Predeterminado) – Si el sistema detecta que hay un problema de tráfico adelante, se mostrará una ventana emergente con detalles sobre el problema. Elija para redirigir o cancelar la alerta.
- Nunca buscar mejor ruta – El sistema no verificará una mejor ruta hasta que se seleccione una de las opciones anteriores.



### Preferencias de alertas

Encienda o apague alertas durante las vistas de orientación inactiva y activa. Las siguientes alertas pueden estar disponibles:

- Alertas de seguridad de camino – Toque para mostrar Zonas escolares próximas.
- Alertas de cámaras de tráfico

### Administrar historial

Toque Administrar Historial para obtener acceso a las opciones de Historial:

- Borrar Destinos recientes – Toque  para borrar los destinos recientes.
- Borrar Historial de búsqueda – Toque  para borrar el historial de búsquedas.

### Acerca de

Toque para mostrar información de software, como:

- Términos y Condiciones Telenav
- Aviso de privacidad de Telenav
- Versión de navegación

### Mapas

La aplicación Navegación requiere una base de datos de mapa para funcionar. Se guarda en una tarjeta SD que está conectada al sistema de infoentrenimiento. Si la base de datos del mapa no está disponible, se mostrará un mensaje de error de tarjeta SD faltante.

### Mensajes de error tarjeta SD

La tarjeta SD solo funciona para un único vehículo. La tarjeta SD debe pasar la verificación de autenticación para ser utilizada para ese vehículo específico. Si la tarjeta SD tiene un interruptor que se puede ajustar en modo sólo lectura, asegúrese que esté en posición vertical y no sea de sólo lectura.

Los posibles escenarios y mensajes de error incluyen:

- La tarjeta SD se ha iniciado por primera vez: "Una vez iniciada, esta tarjeta SD solo se puede usar para navegar en este vehículo".

- La tarjeta SD no trabaja correctamente: "La tarjeta SD no funciona correctamente. (Código de error)."

Visite a su distribuidor si aparece este mensaje.

- La tarjeta SD no está vinculada con el sistema existente: "Esta tarjeta SD no es válida en este vehículo para la navegación. Consulte el Manual del propietario para obtener más información o visite a su distribuidor. (Código de error)."
- La tarjeta SD se ha eliminado de la ranura: "La tarjeta SD se ha eliminado. (Código de error)."  
Asegúrese que la tarjeta SD esté en la ranura. Si se retiró e insertó y todavía recibe un código de error, visite a su distribuidor.

Toque Confirmar para reanudar después del mensaje de error de inicialización. Para los demás mensajes, toque OK para regresar a la Página de inicio.

### Símbolos de navegación

A continuación se muestran los símbolos más comunes que pueden aparecer en la aplicación Nav (navegación).





Esto indica la ubicación y dirección actuales del vehículo en el mapa.



Éste es el icono de ubicación actual del vehículo durante el modo de orientación activo. Una vez que se cree un perfil de usuario, se puede personalizar el icono de ubicación actual.

Este icono indica la ubicación y dirección actuales del vehículo en el mapa.



El alfiler de destino marca la ubicación del destino final. Toque el alfiler para ver la dirección de destino o para agregarlo o eliminarlo de la lista de Favoritos. Oculte la información tocando el alfiler una vez más. Expirará automáticamente si no se realiza una acción.



Si está equipado, los Puntos de interés (PDI) inteligentes son lugares de interés para estacionamiento y estaciones de servicio.



La barra de progreso proporciona un resumen del progreso de la ruta y puede mostrar tráfico e incidentes a lo largo del camino. Conforme continúa la ruta, el icono de vehículo se mueve hacia arriba en la barra.

Toque el icono para alejar en el mapa y ver la ruta completa. Toque de nuevo para regresar a la vista anterior.

Vea el tiempo de conducción tocando el tiempo de llegada estimado (ETA).

### Posición actual

Cuando el vehículo está estacionado y no está en una sesión de Navegación, el icono de usuario se centra en la vista de mapa, resaltando la ubicación actual.

### Destino

#### Recepción de direcciones de destino de diferentes fuentes

Los destinos se pueden recibir o transferir desde diferentes fuentes a la aplicación Nav (navegación) para guía de ruta. Si está equipado, algunas de estas fuentes pueden incluir:

- Navegación desde los resultados de la búsqueda.
- Una dirección de la lista de Contactos.
- Una aplicación en el teléfono inteligente que puede enviar destinos al vehículo.

### Puntos intermedios

Agregue hasta cinco puntos intermedios, que son destinos adicionales, a lo largo de la ruta. Para agregar una parada adicional o destino intermedio:

1. Desde la orientación activa, toque .
2. Busque el destino utilizando los iconos One-Box, Búsqueda de voz, o Categoría rápida.
3. Elija los resultados de búsqueda A lo largo de la ruta, Cercanos, o Destino cercano.
4. Elija el destino intermedio deseado y toque Agregar a viaje o reemplace el destino actual tocando Nuevo destino.

Las opciones de ruta no están disponibles para destinos intermedios.

### Llegando a un Destino intermedio



Al acercarse a un destino intermedio, el sistema mostrará una vista de Llegada a destino. Para continuar al siguiente destino, toque el mensaje Conducir a en la pantalla de infoentrenamiento.

Si el vehículo pasa el destino intermedio o se sale de la ruta actual, el sistema automáticamente redirigirá a este destino intermedio. Al mismo tiempo, mostrará un

icono de Conducir a junto con la siguiente dirección de destino intermedio para que el destino intermedio actual pueda omitirse y la guía pueda reanudarse al siguiente destino intermedio o destino.

### Edición de un Destino intermedio

Cuando se agregan destinos intermedios durante la orientación activa, el sistema permite que se borre una parada o se cambie la orden. Para editar un destino intermedio:

1. Toque .
2. Toque Editar destinos.
  - Modifique el orden de destinos tocando y sosteniendo la flecha hasta que se resalte. Arrastre para mover el destino intermedio arriba o abajo de la lista.
  - Elimine un destino intermedio tocando . Aparecerá un mensaje emergente para confirmar la eliminación del destino intermedio. Una vez confirmada la solicitud, el sistema eliminará la dirección de la lista de destinos. Toque  en la esquina superior derecha para que el sistema pueda volver a calcular la ruta.

Si sólo hay una dirección en la lista de destinos, el sistema desactivará las funciones de mover y borrar.

El sistema no permitirá que se borre el destino final.

### Información del Mapa

Los atributos de la red de caminos están contenidos en la base de datos de mapas para información de mapa. Los atributos incluyen información como nombres de calles, direcciones postales y restricciones de vueltas. Un área detallada incluye todas las carreteras, vías de servicio y caminos residenciales. Las áreas detalladas incluyen punto de interés (PDI) tales como restaurantes, aeropuertos, bancos, hospitales, estaciones de policía, gasolineras, lugares de interés turístico y monumentos históricos.

Si el vehículo no tiene un plan de servicio aplicable, la base de datos del mapa puede no incluir datos para áreas recién construidas o correcciones de bases de datos de mapas que se completen después de la producción. El sistema de navegación proporciona guía de ruta completas en las áreas de mapa detalladas.

### Control de zoom

La pantalla de control del zoom se muestra en la vista del mapa. Algunas maneras de acercar o alejar son:

- Toque + o – para acercar o alejar en el mapa.
- Toque levemente dos veces con un dedo para acercar o toque levemente una sola vez con dos dedos para alejar el mapa.
- Utilice el dedo índice y el pulgar para alejar la imagen pellizcando y luego acercar separando los dos dedos sobre el mapa.

### Gestos de mapa y Escala de mapa

Use los siguientes gestos en la pantalla de infoentretenimiento para ajustar la escala del mapa y las opciones de pantalla.

- Pellizque para acercar o alejar.
- Desplace el mapa.
- Use dos dedos para inclinar hacia abajo y cambiar de 2D a 3D. Incline hacia arriba para regresar a 2D.
- Gire el mapa.

Vea *Cómo usar el sistema* ⇨ 138.

### Silenciar

Cuando está en guía activa, las indicaciones de audio mientras utiliza la navegación pueden silenciarse. Toque el icono del altavoz en el lado derecho de la barra superior. Aparecerá una diagonal en el altavoz para indicar que la guía de voz está silenciada.

### Vista de orientación activa

Cuando se selecciona un destino y una sesión de navegación está activa, el sistema de navegación entra en una Vista de guía activa (AGV).

### Orientación del mapa

Toque  en el mapa para obtener acceso a la configuración de la orientación del mapa. De manera predeterminada, la orientación del mapa es 3D Rumbo arriba.

Las configuraciones disponibles son:

- 3D Arriba (Predeterminado): Mapa 3D con el vehículo apuntando arriba. En este modo, el icono de ubicación actual siempre estará arriba y el mapa girará alrededor de éste.

- 2D Arriba: Mapa 2D con el vehículo apuntando arriba. En este modo, el icono de ubicación actual siempre estará arriba y el mapa girará alrededor de éste.
- 2D Norte arriba: Mapa 2D con el norte apuntando arriba. En este modo, el icono de ubicación actual cambiará conforme el vehículo gire a la izquierda y derecha.

Toque el icono para cambiar el tipo de mapa. El icono y etiqueta también se actualizarán de forma correspondientes.

Dependiendo del nivel de acercamiento de mapas 2D arriba y 3D arriba, el sistema puede cambiar automáticamente al mapa 2D arriba.

Cuando está en AGV, la ruta completa se puede ver en 2D Norte arriba tocando la barra de tráfico. El mapa se alejará y se reajustará para mostrar la ruta completa. Cuando está en Vista de ruta 2D Norte arriba, el icono Volver a centrar aparecerá en el centro de la pantalla. Toque el icono Volver a centrar o la barra de tráfico de nuevo para volver a la vista anterior, ya sea 2D o 3D.

### Guía de carril

El mapa mostrará la información de carril para la maniobra próxima si está disponible.

### Vista de entronques

Cuando un vehículo está en la carretera y se acerca a la salida, una imagen muestra el carril en el que el vehículo debe permanecer para completar la siguiente maniobra.

### Vista de vuelta rápida

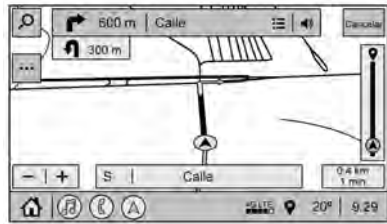

Cuando el vehículo se aproxima a una vuelta con la siguiente vuelta en sucesión rápida, aparece una lista de vueltas rápidas debajo del indicador de vueltas primario. Una indicación de audio anunciará la vuelta rápida.

### Acercamiento automático

Cuando se aproxima a una maniobra, el mapa se ampliará automáticamente para mostrar el icono del vehículo y la maniobra próxima para obtener una mejor vista de la maniobra. Una vez completada la maniobra, el sistema volverá a acercarse al nivel de

zoom anterior. Toque en el mapa para tener acceso a la Configuración, después toque Preferencias de mapa para tener acceso a Acercamiento automático. Esta función se puede activar o desactivar.

### Instrucciones

Toque la opción de menú junto al siguiente nombre de calle para mostrar las instrucciones.

Las instrucciones muestran las vueltas e instrucciones desde la ubicación actual al destino final.

### Edición de instrucciones

Las Instrucciones se pueden editar eligiendo , que expande la lista para llenar la pantalla completa e ingresa al modo Editar. Mientras está en modo Editar, un segmento de ruta no deseado se puede eliminar de la ruta tocando junto al segmento. Aparece un mensaje emergente para confirmar la eliminación de segmentos.

Cuando se elimina un segmento de ruta, todos los segmentos se reemplazan por un indicador de actividad mientras se recalcula la nueva ruta. Cuando se completa el

recálculo, el indicador de actividad se reemplaza por los nuevos segmentos de ruta.

### Lista de salidas de carretera



Toque para abrir la lista de Salidas. Este icono aparece junto al nombre de la calle actual cerca de la parte inferior de la pantalla. El icono sólo aparece cuando se encuentra en una autopista con salidas definidas.

Mientras viaja en carreteras con salidas designadas, puede estar disponible una Lista de salidas. La Lista de salidas muestra el número de salida, la distancia a la salida desde la posición actual del vehículo y las paradas de conveniencia que pueden estar disponibles, como gasolina, café, comida, y alojamiento.

**Menú Siguiente maniobra**

Estando en la Guía activa, la Flecha de Siguiente maniobra de vuelta, el Nombre de la calle y la Distancia a la maniobra se muestran en la Maniobra siguiente en la parte superior de la pantalla que superpone el mapa. ETA, Distancia al destino e Indicador de tráfico se muestran en un tablero fijo a la derecha de la pantalla.

**Alerta de Maniobra Navigation Next Turn (Siguiente vuelta de navegación)**

Si la aplicación de Navegación no está abierta cuando se le da una indicación de maniobra cercana, se muestra como una alerta. Toque la alerta para ir a la vista de navegación principal o toque **X** para descartar la alerta.

**Repetir la Guía de voz**

Este símbolo indica la siguiente maniobra de guía. Toque para repetir la última instrucción de guía hablada.

**Alerta de incidente (Si está equipado)**

Durante la guía activa, si el sistema determina que hay un incidente adelante, pero no hay mejor ruta, el sistema emitirá un tono y mostrará un Aviso rápido. Esto sólo se mostrará una vez por incidente.

**Reportes de incidente (Si está equipado)**

Los iconos de reportes de incidentes, junto con los datos de flujo de tráfico, se muestran en el mapa durante la orientación tanto activa como inactiva.

**Ruta final**

Toque Cancelar en la esquina superior derecha para finalizar la guía activa y volver a la guía inactiva. Si la guía activa se cancela antes de llegar al destino, aparecerá una opción emergente para Reanudar viaje.

**Reanudar viaje**

El viaje se puede reanudar si se canceló tocando la opción emergente Reanudar viaje.

Si el sistema ha determinado que se llegó al destino, ya sea porque se ha visualizado la vista de llegada o se ha pasado el destino, la opción Reanudar viaje no aparecerá.

**Favoritas**

Los favoritos de navegación pueden tener contactos, direcciones o PDI que se hayan guardado a través del icono favorito en la vista de detalles.

**Acceso a Favoritos**

En la aplicación Nav (Navegación), vea la lista de Favoritos tocando ☆ en la barra de búsqueda a lo largo de la parte superior de la vista de mapa Nav. Si se cierra la barra de búsqueda, toque y seleccione ☆.

**Guardar favoritos**

Los favoritos se pueden agregar desde varias aplicaciones del sistema. Toque el icono de favoritos para guardar el contenido como favorito.

**Cambiar el nombre a los Favoritos de navegación**

1. Toque el icono Configuraciones en la Página de inicio y toque la pestaña Sistema.
2. Toque Favoritos para tener acceso a la opción Administrar favoritos.

3. Toque un favorito de Navegación guardado para obtener acceso al icono editar. Toque el icono editar para cambiar el nombre del favorito.
4. Toque Guardar para guardar el favorito que ha cambiado de nombre.

### Recientes

Toque  para obtener acceso a una lista de destinos recientes.

### Icono de Volver a centrar posición

Toque la flecha Volver a centrar Posición en el centro de la vista del mapa para restablecer el mapa a la ubicación actual.

### Última ubicación estacionada

La última ubicación estacionada es la última ubicación en la que se apagó el motor del vehículo. Esa ubicación se muestra en la primera fila de la lista de Recientes. Al tocar la última Ubicación estacionada, se muestra la vista Detalles de dirección para guardar la dirección o conducir a la misma. La última Ubicación estacionada se puede eliminar ingresando la pantalla Editar. Una vez que se haya eliminado la última Ubicación estacionada, ya no aparecerá en la lista Recientes, a menos que el vehículo se arranque en dicha ubicación nuevamente.

### Mostrar íconos de PDI

Para ver las categorías PDI, toque Opciones, y toque Mostrar en mapa. Se pueden seleccionar hasta ocho categorías de íconos.

### Íconos de PDI inteligentes en el mapa (Si está equipado)

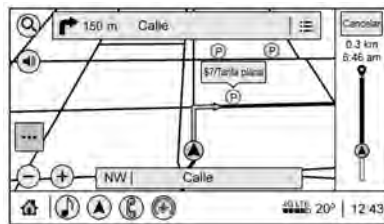

Los íconos de PDI inteligentes, como gasolineras y estacionamiento pueden aparecer en función del tiempo, la ubicación, el comportamiento de búsqueda del conductor, las condiciones de conducción y las condiciones del vehículo.

Toque un ícono de PDI inteligente para abrir los detalles correspondientes:

- Lado izquierdo: Nombre y dirección del PDI.
- Lado derecho:  + ETE (Tiempo estimado en ruta).

### Íconos inteligentes de Gasolinera

Los precios de gasolinera se muestran si están disponibles en las estaciones cercanas cuando el vehículo tiene poco combustible.

### Íconos de estacionamiento inteligentes

Al llegar a un destino densamente poblado y el sistema determina que el estacionamiento puede ser limitado, el sistema intentará mostrar los destinos de estacionamiento cercanos con información de precios, si está disponible.

### Reportar un Problema utilizando detalles de PDI (Si está equipado)

En la página de detalles del PDI se puede reportar un problema de PDI si los datos no son exactos o la dirección es incorrecta. Toque Reportar un problema cerca de la parte inferior de la pantalla para obtener acceso a la página de selección de problemas predefinidos de la página de selección, entonces toque Enviar. El sistema enviará la información para su análisis.

### Buscar

Toque Buscar en la pantalla de infoentrenimiento para abrir a pantalla de búsqueda. Tiene un cuadro de entrada de

campo de búsqueda, atajos de icono de categoría rápida, icono de recientes, icono de favoritos y teclado.

#### **Relleno automático**

Introduzca una ubicación parcial en el cuadro del campo de entrada en la pantalla de búsqueda. La función de relleno automático intentará completar el destino basándose en lo que se ingresa. Toque el elemento sugerido para buscar.

#### **Buscar estando en movimiento sin pasajero delantero presente**

La pantalla de búsqueda no permite cambios o entradas de texto con el teclado cuando el vehículo está en movimiento. Como resultado, aparece una pantalla que muestra tres filas de las categorías usadas más comúnmente. Al tocar el cuadro de búsqueda se activará el reconocimiento de voz.

#### **Buscar estando en movimiento con pasajero delantero presente**

Si el sistema detecta que el pasajero del asiento delantero está presente con los cinturones de seguridad del conductor y del pasajero abrochados, al tocar el icono de

búsqueda se mostrará un mensaje de alerta que permite al pasajero buscar un destino como si el vehículo estuviera detenido.

#### **Navegación conectada**

Navegación conectada es un servicio de suscripción que permite ciertas capacidades dentro del sistema de navegación, como Tráfico, Búsqueda/Asignación de ruta inteligente y capacidades de Navegación predictiva. El sistema mostrará una alerta cuando la suscripción esté venciendo y solicitará la renovación del plan.

#### **Sistema de Posicionamiento Global (GPS)**

Si está equipado, se determina la posición del vehículo mediante el uso de señales satelitales, varias señales del vehículo e información del mapa.

En ocasiones, otras interferencias, como la condición del satélite, la configuración del camino, la condición del vehículo y/u otras circunstancias pueden afectar la capacidad del sistema de navegación para determinar la posición exacta del vehículo.

El GPS muestra la posición actual del vehículo usando señales enviadas por los satélites GPS. Cuando el vehículo no recibe señales de los satélites, aparece un símbolo en la barra de estado.

Puede que este sistema no este disponible o que se presenten interferencias si cualquiera de las siguientes afirmaciones es verdad:

- Las señales son obstruidas por edificios altos, árboles, camiones grandes o túneles.
- Los satélites se encuentran en reparación o mejoras.

Para mayor información en caso de que el GPS no funcione adecuadamente, vea *Problemas con guía de ruta* ⇨ 159 y *Si el sistema necesita servicio* ⇨ 159.

#### **Posición del vehículo**

En ocasiones, la posición del vehículo en el mapa puede ser inexacta, debido a una o más de las siguientes causas:

- El sistema de caminos ha cambiado.
- El vehículo se desplaza sobre superficies resbalosas, como arena, grava, o nieve.
- El vehículo está viajando por caminos sinuosos o por caminos rectos largos.

- El vehículo se aproxima a un edificio alto o un vehículo grande.
- La calle es paralela a una carretera.
- El vehículo acaba de ser descargado de un transportador de vehículos o un transbordador.
- La calibración de posición actual es incorrecta.
- El vehículo se desplaza a alta velocidad.
- El vehículo cambia de dirección más de una vez o el vehículo se encuentra en una plataforma de giro de un estacionamiento.
- El vehículo está entrando y/o saliendo de un estacionamiento, una cochera o un terreno techado.
- No se recibe la señal GPS.
- Hay una canastilla instalada en el techo del vehículo.
- Cadenas de llanta instaladas en el vehículo.
- Se han reemplazado las llantas o se encuentran gastadas.
- La presión de las llantas es incorrecta.
- Esta es el primer uso de la navegación después de actualizar los datos del mapa.
- La batería de 12 voltios ha sido desconectada durante varios días.

- El vehículo se encuentra en tráfico abundante, con avance a baja velocidad, y avanza y se detiene con frecuencia.

### Problemas con guía de ruta

Puede ocurrir una guía de ruta inadecuada en caso de una o más de las siguientes condiciones:

- No se realizó el giro en la calle indicada.
- La guía de ruta puede no estar disponible al usar la creación automática de una ruta nueva para el siguiente giro a la derecha o a la izquierda.
- La ruta no puede cambiarse al usar la creación automática de una ruta nueva.
- No hay guía de ruta al dar vuelta en una intersección.
- Ocasionalmente pueden anunciarse nombres de lugares en plural.
- La creación automática de una ruta nueva puede tardar mucho tiempo al conducir a alta velocidad.
- La creación automática de una ruta nueva puede presentar en pantalla una ruta de regreso al destino intermedio establecido, si se dirige a un destino sin pasar por el punto intermedio.

- La ruta prohíbe el acceso de un vehículo debido a un reglamento horario o estacional o de cualquier otra índole.
- Es posible que no se haga la búsqueda en algunas rutas.
- Es posible que no se muestre la ruta hacia el destino si hay caminos nuevos, si ha habido cambios recientes en los caminos, o si ciertos caminos no están incluidos en los datos de mapas. Vea *Mapas* ⇨ 151.

Para recalibrar la posición del vehículo en el mapa, estacionese con el vehículo en marcha de dos a cinco minutos, hasta que la posición del vehículo se actualice. Asegúrese que el vehículo esté estacionado en una ubicación que sea segura y tenga una vista libre al cielo y lejos de obstrucciones grandes.

### Si el sistema necesita servicio

Si el sistema de navegación necesita servicio, visite a su distribuidor.



## Actualizaciones de datos de mapas

Los datos de mapas en el vehículo contiene la información más actualizada disponible al momento de la fabricación del vehículo. Los datos de mapa se actualizan periódicamente, siempre y cuando la información de mapa haya cambiado y el vehículo tenga un plan de servicio correspondiente.

Consulte [www.gmnavdisc.com](http://www.gmnavdisc.com) para obtener detalles acerca de ordenar, comprar e instalar una tarjeta SD nueva o de reemplazo. Las características están sujetas a cambio. Para obtener más información sobre esta característica, visite el sitio web de su marca. Vea detalles en *Cuenta en línea* ⇨ 379.

Si el vehículo está equipado con Navegación conectada, que es un servicio de suscripción que activa ciertas características del sistema de navegación, tales como Tráfico, Búsqueda/Ruta inteligente, y Navegación predictiva, entonces el sistema descargará los datos de mapa más recientes de la nube.

## Explicaciones de la cobertura de base de datos

Las áreas de cobertura varían dependiendo con el nivel de detalle del mapa disponible para cualquier área. Algunas áreas cuentan con mejores niveles de detalle en comparación con otras. Si esto sucede, no quiere decir que exista un problema con el sistema. A medida que se actualiza el mapa, puede haber más detalles disponibles para área que anteriormente tenían detalle limitado. Vea *Actualizaciones de datos de mapas* ⇨ 160.

## Reconocimiento de voz

Si está equipado, el reconocimiento de voz permite la operación manos libres dentro de las aplicaciones de navegación, audio y teléfono. Esta característica se puede iniciar presionando «*¿*» en el volante o tocar «*¿*» en la pantalla de infoentretenimiento.

Sin embargo, no todas las características dentro de estas áreas son soportadas por comandos de voz. Por lo general, sólo tareas complejas que requieran múltiples interacciones manuales para completarse están soportadas por comandos de voz.

Por ejemplo, tareas que necesiten más de uno o dos toques, como una canción o artista para reproducirse desde un dispositivo de medios, serían soportadas por comandos de voz. Otras tareas, como ajustar el volumen o buscar hacia arriba o abajo, son características de audio que se realizan fácilmente tocando una o dos opciones, y no son soportadas por comandos de voz.

En general estas son formas flexibles de decir comandos para completar las tareas.

Si su idioma lo admite, intente mencionar un comando de una sola vez, como "Instrucciones a la dirección <número, calle, ciudad, estado/provincia>". No incluya el código postal mientras menciona la dirección durante el comando. Otro ejemplo de un comando de Entrada de Destino de una sola vez es "Indicaciones para el lugar de interés en el <hotel>." Si estos comandos no funcionan, intente decir: "Llévame al Lugar de interés" o "Encontrar dirección" y el sistema le guiará haciendo preguntas adicionales.

## Reconocimiento de voz híbrido

Si está equipada, esta característica ayuda a distinguir las palabras utilizando información basada en Internet junto con la base de

datos de reconocimiento de voz del sistema. Esto le permite hablar de forma más natural cuando utiliza el reconocimiento de voz.

### Utilizando el reconocimiento de voz

El reconocimiento de voz se vuelve disponible una vez que se haya inicializado el sistema. Esto comienza al encender la ignición. La inicialización puede tomar unos cuantos segundos.

1. Oprima  en los controles del volante para activar el reconocimiento de voz.
2. El sistema de audio se silencia y el sistema reproduce una indicación.
3. Diga claramente alguno de los comandos descritos en esta sección.

Un aviso del sistema de reconocimiento de voz se puede interrumpir mientras se reproduce al presionar  de nuevo.

Una vez que se inicia el reconocimiento de voz, tanto la pantalla de infoentrenamiento como el cuadro de instrumentos muestran las selecciones y el contenido del diálogo visual. Estas pantallas se pueden activar o desactivar en el Modo tutorial en *Configuraciones* ⇨ 172.

Hay tres modos de indicaciones de voz soportados:

- **Indicaciones verbales informativas:** Este tipo de indicación proporcionará más información sobre las acciones soportadas.
- **Avisos cortos:** Este tipo de indicación proporcionará instrucciones sencillas sobre lo que se puede decir.
- **Indicaciones informativas automáticas:** Este tipo de indicaciones se reproduce durante las primeras sesiones de voz, luego cambia automáticamente a la indicación breve después de haber adquirido alguna experiencia con el uso del sistema.

Si no se dice un comando, el sistema de reconocimiento de voz dice un aviso de ayuda.

### Indicaciones y desplegados de Infoentrenamiento

Mientras está activa una sesión de reconocimiento de voz, pueden aparecer opciones correspondientes en las pantallas. Se puede realizar una selección tocando manualmente la opción o pronunciando el número de la opción a seleccionar. Se permite la interacción manual en la sesión de reconocimiento de voz. La interacción durante una sesión de voz puede completarse completamente utilizando comandos de voz mientras que algunos

comandos manuales pueden acelerar una tarea. Si se realiza una selección mediante un control manual, el diálogo de reconocimiento de voz avanzará de la misma manera como si la selección se realizara utilizando un comando de voz. Una vez que el sistema finaliza la tarea, o se termina la sesión, el diálogo de reconocimiento de voz se detiene.

Un ejemplo de este tipo de intervención manual es tocar un ingreso de la lista de números mostrada en lugar de decir el número relacionado con la entrada deseada.

### Cancelar el reconocimiento de voz

- Toque o diga "Cancelar" o "Salir" para terminar la sesión de reconocimiento de voz y mostrar la pantalla donde se inició el reconocimiento de voz.
- Presione  en los controles del volante para terminar la sesión de reconocimiento de voz y mostrar la pantalla donde se inició el reconocimiento de voz.

### Comandos de idioma natural

La mayoría de los idiomas no soportan comandos de idioma natural en forma de enunciado. Para estos idiomas, use comandos directos como los ejemplos mostrados en la pantalla.

### Recomendaciones útiles para decir las instrucciones

El reconocimiento de voz puede comprender comandos que se digan naturalmente en forma de oración o comandos directos que indiquen la aplicación y la tarea.

Para mejores resultados:

- Escuche la indicación antes de decir un comando o respuesta.
- Diga el comando con naturalidad, no demasiado rápido, ni demasiado lento.
- Use comandos directos sin demasiadas palabras adicionales. Por ejemplo, "Llamar <nombre> al trabajo", "Reproducir" seguido por el nombre de artista o canción, o "Sintonizar" seguido por el número de la estación de radio.
- Los destinos de navegación se pueden hacer en un solo comando utilizando palabras clave. Algunos ejemplos son: "Quiero direcciones a una dirección", "Necesito encontrar un punto de interés o (PDI)", o "Encontrar a contacto".

El sistema responde solicitando más detalles. Para otros lugares de interés (PDI), diga el nombre de una categoría tal como "Restaurantes", "Centros comerciales", u "Hospitales".

- Navegar a un destino fuera del país actual toma más de un comando. El primer comando es indicar al sistema dónde se llevará a cabo la navegación, como una Dirección, Intersección, PDI o Contacto. Si se selecciona Dirección o Intersección, el segundo comando es decir "Cambiar país". Una vez que el sistema responde, diga el país antes de decir el resto de la dirección y/o intersección.  
Si se solicita PDI, diga "Cambiar ubicación" y luego "Cambiar país".

El sistema podría entender comandos directos con mayor claridad. Un ejemplo de comando directo sería "Llamar a <número>". Los ejemplos de estos comandos directos se muestran en la mayoría de las pantallas mientras una sesión de voz está activa. Si se dice "Teléfono" o "Comandos de teléfono," el sistema entiende que se solicita una llamada de teléfono y responderá con preguntas hasta que se reúnan detalles suficientes para hacer la llamada.

Si un número de teléfono celular se ha guardado con un nombre y un lugar, el comando directo debe incluir ambos, por ejemplo "Llamar a <nombre> en trabajo."

### Uso de reconocimiento de voz para Opciones de Lista

Cuando se despliegue una lista, un aviso de voz solicitará que se confirme o seleccione una opción de esa lista.

Cuando una pantalla contiene una lista, puede haber opciones que están disponibles pero no se muestran. La lista en una pantalla de reconocimiento de voz funciona de la misma manera como una lista en otras pantallas. Se puede usar desplazamiento o lanzamiento con los dedos para ayudar a mostrar otras entradas de la lista.

Desplazarse manualmente o paginar la lista en una pantalla durante una sesión de reconocimiento de voz suspende el evento de reconocimiento de voz actual y reproduce el mensaje "Por favor seleccione manualmente o toque el icono Regresar en la pantalla de infoentretenimiento para volver a intentarlo."

Si la selección manual toma más de 15 segundos, termina la sesión e indica que expiró el tiempo. La pantalla regresa a la pantalla donde se inició el reconocimiento de voz.

**Comando Back (atrás)**

Diga "Atrás" o toque el icono Regresar en la pantalla de infoentretenimiento para ir al menú anterior.

Si en el reconocimiento de voz, y "Atrás" se repite hasta la pantalla de inicio, y luego "Atrás" se dice una vez más, la sesión de reconocimiento de voz se cancelará.

**Ayuda**

Diga "Ayuda" en cualquier pantalla de reconocimiento de voz y se reproduce el aviso de ayuda para la pantalla.

**Reconocimiento de voz para radio**

Si está navegando las fuentes de audio cuando se toca voz, los comandos de reconocimiento de voz para AM, FM, y SiriusXM (si está equipado) están disponibles.

**"Cambiar a AM"** : Cambia la banda a AM y sintoniza la última estación de radio AM.

**"Cambiar a FM"** : Cambia la banda a FM y sintoniza la última estación de radio FM.

**"Cambiar a SXM"** : Cambia la banda a SiriusXM y sintoniza la última estación de radio SiriusXM.

**"Sintonizar <frecuencia AM> AM"** : Sintoniza la estación de radio para la que se identifica la frecuencia en el comando (como "noventa y cinco").

**"Sintonizar <frecuencia FM> FM"** : Sintoniza la estación de radio para la que se identifica la frecuencia en el comando (como "one oh one point one" (uno cero uno punto uno)).

**"Sintonizar <AM frecuencia> AM HD"** : Sintoniza la estación de radio HD (si está equipado) para la que se identifica la frecuencia en el comando.

**"Sintonizar <frecuencia FM> FM HD"** : Sintoniza la estación de radio HD (si está equipado) para la que se identifica la frecuencia en el comando.

**"Sintonizar <frecuencia FM> FM HD <Número de canal HD>"** : Sintoniza la estación de radio HD (si está equipado) para la que se identifican la frecuencia y el canal HD en el comando.

**"Sintonice a SXM <número de canal SXM>"** : Sintoniza el número de canal de radio SiriusXM para la que se identifica la frecuencia en el comando.

**"Sintonice a SXM <nombre de canal SXM>"** : Sintoniza el nombre de canal de radio SiriusXM para la que se identifica la frecuencia en el comando.

**Reconocimiento de voz para Mis Medios de audio**

Los comandos de reconocimiento de voz disponibles para [explorar] Mis medios son:

**"Reproducir artista"** : Comience un diálogo para ingresar un nombre de artista específico.

**"Reproducir artista <nombre de artista>"** : Comienza la reproducción de un artista específico.

**"Reproducir álbum"** : Comience un diálogo para ingresar un nombre de Álbum específico.

**"Reproducir álbum <nombre de álbum>"** : Comenzar la reproducción de un álbum específico.

**"Reproducir Canción"** : Comience un diálogo para ingresar un nombre de canción específico.

**"Reproducir Canción <nombre de canción>"** : Comenzar la reproducción de una canción específica, si está disponible.

**"Reproducir Género"** : Comience un diálogo para ingresar un género específico.

**"Reproducir Género <nombre de género>"** : Comienza la reproducción de un género específico.

**"Reproducir Lista de reproducción"** : Comience un diálogo para ingresar un nombre de lista de reproducción específico.

**"Reproducir Lista de reproducción <nombre de lista de reproducción>"** : Comenzar la reproducción de una lista de reproducción específica.

**"Reproducir <nombre de dispositivo>"** : Reproduce música desde un dispositivo específico identificado por nombre. El nombre del dispositivo es el nombre que se muestra en la pantalla cuando se selecciona la primera vez el dispositivo como fuente de audio.

**"Reproducir Capítulo"** : Comience un diálogo para ingresar un nombre específico.

**"Reproducir Capítulo <nombre de capítulo>"** : Comienza la reproducción de un capítulo específico.

**"Reproducir Audiolibro"** : Comienza un diálogo para ingresar un audiolibro específico.

**"Reproducir Audiolibro <nombre de libro de audio>"** : Comienza la reproducción de un audiolibro específico.

**"Reproducir Episodio"** : Comience un diálogo para ingresar un nombre específico.

**"Reproducir Episodio <nombre de episodio>"** : Comienza la reproducción de un episodio específico.

**"Reproducir Podcast"** : Comienza un diálogo para ingresar un podcast específico.

**"Reproducir Podcast <nombre de podcast>"** : Comienza la reproducción de un podcast específico.

**"Mis Medios"** : Comience un diálogo para ingresar el contenido de medios deseado.

#### **Manejo de grandes cantidades de contenido de medios**

Se espera que se introduzcan grandes cantidades de contenido de medios al vehículo. Puede ser necesario manejar grandes cantidades de contenido de medios en una manera diferente que menores cantidades de medios. El sistema puede limitar las opciones de reconocimiento de voz al no permitir la selección de archivos por voz en el mayor nivel si la cantidad de archivos excede el límite máximo.

Los cambios en los comandos de voz debido a los límites del contenido multimedia son:

- Archivos que incluyan otros archivos individuales de todos los tipos de medios como canciones, capítulos de audiolibro, episodios de podcast, y videos.
- Carpetas de tipo álbum que incluyan tipos tales como álbums y audiolibros.

No hay restricciones si el número de archivos y álbumes es menor a 12,000. Cuando el número de archivos conectados al sistema es entre 12,000 y 24,000, no se puede obtener acceso al contenido directamente con un comando como "Reproducir <nombre de la canción>".

La restricción es que el comando "Reproducir Canción" se debe decir primero; el sistema entonces preguntará el nombre de canción. El comando de respuesta sería decir el nombre de la canción a reproducir.

Existen límites similares para contenido de álbum. Si hay más de 12,000 álbumes, pero menos de 24,000, no se puede tener acceso directo al contenido con un comando como, "Reproducir <nombre de álbum>". Primero se debe decir el comando "Reproducir álbum"; el sistema entonces pregunta el nombre del álbum. La respuesta sería decir el nombre del álbum a reproducir.

Una vez que el número de archivos haya excedido aproximadamente 24,000, no hay soporte para obtener acceso a las canciones directamente a través de comandos de voz. Todavía habrá acceso al contenido de medios utilizando los comandos para listas de reproducción, artistas, y géneros.

Los comandos de acceso para las listas de reproducción, artistas, y géneros están prohibidos después que el número de este tipo de medios excede 12,000.

El sistema proporcionará retroalimentación la primera vez que se inicie el reconocimiento de voz si se vuelve aparente que se alcanzó cualquiera de estos límites durante el proceso de inicialización del dispositivo.

El desempeño del reconocimiento de voz se degradará en cierta medida basado en muchos factores al agregar grandes cantidades de datos para reconocer. Si este es el caso, tal vez el acceso a las canciones a través de las listas de reproducción o el nombre del artista funcionaría mejor.

### **Reconocimiento de voz para Navegación (Si está equipado)**

**"Navegación"** : Comience un diálogo para ingresar información específica del destino.

**"Comandos de Navegación"** : Comience un diálogo para ingresar información específica del destino.

**"Dirección"** : Comience un diálogo para ingresar una dirección de destino específica, que incluye la dirección completa que consiste en el número de casa, nombre de calle, ciudad, estado/provincia, y país. No incluya el código postal.

**"Punto de interés"** : Comience un diálogo para ingresar una categoría de destino de Lugar de interés o un nombre de marca principal.

El nombre debe ser expresado con precisión. Es probable que no se encuentren apodos o nombres abreviados para los negocios. Los negocios menos conocidos podrían tener que ubicarse por categoría, tales como comida rápida, hoteles, o bancos.

**"Navegar a Contacto"** : Comience un diálogo para ingresar un nombre de contacto de destino específico.

**"Cancelar la ruta"** : Finalizar guía de ruta.

**"Llévame a casa"** : Cree una ruta a una ubicación principal guardada.

### **Reconocimiento de voz para teléfono**

**"Llamar a <nombre de contacto>"** : Iniciar una llamada a un contacto guardado. El comando puede incluir la ubicación si el contacto tiene números de ubicación almacenados.

**"Llamar <contacto> A casa," "Al trabajo," "Al celular," o "A otro"** : Inicia una llamada a un contacto almacenado y la ubicación en casa, en el trabajo, en dispositivo móvil, o en otro teléfono.

**"Llamar <número Celular>"** : Inicie una llamada a un número telefónico celular de siete dígitos, 10 dígitos, o números de emergencia de tres dígitos.

**"Conectar Teléfono"** : Comienza el proceso de conexión Bluetooth. Siga las instrucciones en la pantalla de infoentrenimiento.

**"Remarcar"** : Inicia una llamada al último número marcado.

**"Cambiar Teléfono"** : Selecciona un teléfono celular conectado diferente para llamadas salientes.

**"Teclado de voz"** : Comienza un diálogo para ingresar números especiales como números internacionales. Los números se pueden ingresar en grupos de dígitos con cada

grupo de dígitos que son repetidos por el sistema. Si el grupo de dígitos no es correcto, el comando "Eliminar" eliminará el último grupo de dígitos y permitirá que se vuelvan a ingresar. Una vez que se ingrese el número completo, el comando "Llamar" comenzará a marcar el número.

### Reconocimiento de voz de asistente de teléfono

Presione y sostenga  en los controles del volante para conectar e iniciar el asistente de teléfono de Google o Siri.

Para el radio bajo, ya sea que esté conectado por Bluetooth o proyección de teléfono, el único reconocimiento de voz disponible es Siri (iPhone) o el Asistente de Google (Android).

## Teléfono

### Bluetooth (Resumen)

El sistema compatible con Bluetooth se puede conectar con hasta 10 dispositivos Bluetooth, lo que permite:

- Realizar y recibir llamadas en modo manos libres.

- Compartir el directorio del teléfono o lista de contactos del dispositivo con el vehículo.

Minimizar la distracción del conductor, antes de conducir, y con el vehículo estacionado:

- Familiarizarse con las características del dispositivo móvil. Organice la guía telefónica y las listas de contacto claramente y elimine las entradas duplicadas o usadas rara vez. Si es posible, programe la marcación rápida u otros atajos.
- Revise los controles y la operación del sistema de infoentretenimiento.
- Conectar el(los) dispositivo(s) móvil(es) al vehículo. El sistema puede no funcionar con todos los dispositivos móviles. Consulte "Conexión" más adelante en esta sección.

Los vehículos con sistema Bluetooth pueden usar un dispositivo móvil con capacidad Bluetooth y un Perfil de manos libres para hacer y recibir llamadas telefónicas. El sistema de infoentretenimiento y el reconocimiento de voz se utilizan para controlar el sistema. El sistema se puede usar mientras la ignición está encendida o en modo de accesorios. El alcance del sistema Bluetooth puede ser de hasta 9.1 m

(30 pies) No todos los dispositivos móviles soportan todas las funciones, y no todos los dispositivos móviles trabajan con el sistema Bluetooth. Visite el sitio web de su marca para obtener más información sobre los dispositivos móviles compatibles. Vea *Cuenta en línea* ⇨ 379.

### Controles

Utilice los controles de la columna central y el volante para operar el sistema Bluetooth.

#### Controles al volante

 : Presione para contestar las llamadas entrantes e iniciar el reconocimiento de voz en su dispositivo móvil Bluetooth conectado.

 : Presione para terminar una llamada, declinar una llamada o cancelar una operación. Presione para silenciar o retirar el silencio del sistema de infoentretenimiento cuando no esté en una llamada.

#### Controles del sistema de infoentretenimiento

Para mayor información sobre cómo navegar sistema de menús utilizando los controles de infoentretenimiento vea *Resumen* ⇨ 135.

## Sistema de audio

Cuando se utiliza el sistema de dispositivo móvil Bluetooth, el sonido proviene de los altavoces del sistema de audio de la parte delantera del vehículo y anula el sistema de audio. El nivel de volumen durante una llamada a un dispositivo móvil se puede ajustar oprimiendo los controles del volante o el control de volumen en la columna central. El nivel de volumen ajustado permanece en memoria para llamadas posteriores. El volumen no se puede bajar más allá de cierto nivel.

## Bluetooth (Conexión y uso de teléfono)

### Conexión

Para poder usar un dispositivo móvil habilitado para Bluetooth, se debe vincular al sistema Bluetooth y luego se debe conectar al vehículo. Consulte la guía del usuario del fabricante de dispositivo móvil para las funciones Bluetooth antes de vincular el dispositivo.

### Información sobre conexión

- Si no se ha conectado ningún dispositivo móvil, la página principal del Teléfono en la pantalla de infoentretenimiento

mostrará la opción Conectar teléfono. Toque esta opción para conectar. Otra forma de conectar es tocando la pestaña Teléfonos en la parte superior derecha de la pantalla y luego tocar Añadir teléfono.

- Un teléfono inteligente Bluetooth con capacidad de música puede ser vinculado al vehículo como un teléfono inteligente y reproductor de música al mismo tiempo.
- Se pueden conectar hasta 10 dispositivos al sistema Bluetooth.
- El proceso de conexión se desactiva cuando el vehículo está en movimiento.
- Solamente se debe realizar el acoplamiento una vez, a menos que la información sobre conexión del teléfono celular cambie o que se elimine del sistema el teléfono celular.
- Si múltiples teléfonos celulares vinculados están dentro del rango del sistema, el sistema se conecta al teléfono celular vinculado que está configurado a Primero a conectarse. Si no hay ningún teléfono celular configurado a Primero a conectarse, se vinculará al teléfono celular que se utilizó por última vez. Para conectarse con un teléfono celular

vinculado diferente, vea "Vincular a un Teléfono Diferente" más adelante en esta sección.

### Vinculación de un teléfono

1. Asegúrese de que Bluetooth esté activado en el teléfono celular antes de iniciar el proceso de vinculación.
2. Toque el icono Teléfono en la Página de inicio o en el icono del teléfono en la bandeja de acceso directo situada en la parte inferior de la pantalla.
3. Toque Teléfonos en la parte superior de la pantalla de infoentretenimiento. También hay una opción de Conectar teléfonos en el centro de la pantalla del Teléfono que hace acceso directo al menú de lista de Teléfonos.
4. Toque Agregar Teléfono.
5. Seleccione el nombre del vehículo que aparece en la pantalla de infoentretenimiento desde la lista de configuración Bluetooth de su teléfono celular.
6. Siga las instrucciones del teléfono celular para confirmar el código de seis dígitos que aparece en la pantalla de infoentretenimiento y toque Vincular. El código en el teléfono celular y la



pantalla de infoentretenimiento tendrá que ser reconocido para una vinculación exitosa.

7. Comience el proceso de conexión en el teléfono celular a conectar con el vehículo. Vea la guía del usuario del fabricante del teléfono celular para mayor información sobre este proceso. Una vez que el teléfono celular esté vinculado, se mostrará en Conectado.
8. Si el nombre del vehículo no aparece en su teléfono celular, hay algunas formas de iniciar el proceso de vinculación:
  - Apague el teléfono celular y vuelva a encenderlo.
  - Vuelva al principio de los menús del Teléfono en la pantalla de infoentretenimiento y reinicie el proceso de vinculación.
  - Reinicie el teléfono celular, pero este paso debe hacerse como un último esfuerzo.
9. Si el teléfono celular le indica que acepte la conexión o que permita la descarga de la Guía Telefónica, toque Aceptar siempre y Permitir. La Guía Telefónica puede no estar disponible si no se acepta.

10. Repita los Pasos 1-8 para vincular teléfonos celulares adicionales.

#### **Primero a conectar Teléfonos vinculados**

Si múltiples teléfonos celulares vinculados están dentro del rango del sistema, el sistema se conecta al teléfono celular vinculado que está configurado como Primero a conectarse. Para habilitar un teléfono celular vinculado como el teléfono Primero a conectar:

1. Asegúrese de que el teléfono celular esté encendido.
2. Toque Configuración y enseguida toque Sistema.
3. Toque Teléfonos para obtener acceso a todos los teléfonos celulares y dispositivos móviles vinculados y conectados.
4. Toque el icono de información o el icono de lápiz a la derecha del teléfono celular para abrir el menú de configuración del teléfono celular.
5. Toque la opción Primero a conectar, para habilitar la configuración para dicho dispositivo.

Los teléfonos celulares y dispositivos móviles se pueden agregar, remover, conectar y desconectar. Se mostrará un submenú

siempre que se realice una solicitud para agregar o administrar teléfonos celulares y dispositivos móviles.

#### **Enumeración de todos los teléfonos vinculados y conectados**

1. Toque el icono Teléfono en la Página de inicio o en el icono del teléfono en la bandeja de acceso directo situada en la parte inferior de la pantalla.
2. Toque Teléfonos.

#### **Desconexión de teléfono conectado**

1. Toque el icono Teléfono en la Página de inicio.
2. Toque Teléfonos.
3. Toque el icono de información o el icono de lápiz junto al teléfono celular o dispositivo móvil conectado para mostrar la pantalla de información del teléfono celular o del dispositivo móvil.
4. Toque Desconectar.

#### **Eliminación de un teléfono acoplado**

1. Toque el icono Teléfono en la Página de inicio o en el icono del teléfono en la bandeja de acceso directo situada en la parte inferior de la pantalla.
2. Toque Teléfonos.

3. Toque el icono de información o el icono de lápiz junto al teléfono celular para mostrar la pantalla de información del teléfono celular o del dispositivo móvil.
4. Toque Olvidar dispositivo.

#### Enlace con un Teléfono diferente

Para conectar un teléfono celular diferente, el nuevo teléfono celular debe estar en el vehículo y vinculado al sistema Bluetooth.

1. Toque el icono Teléfono en la Página de inicio o en el icono del teléfono en la bandeja de acceso directo situada en la parte inferior de la pantalla.
2. Toque Teléfonos.
3. Toque el nuevo teléfono celular para vincularlo desde la lista de teléfonos no conectados. Consulte "Primero para conectar teléfonos vinculados" previamente en esta sección.

#### Cambiar a modo Auricular o Manos libres

Para cambiar entre el modo auricular o manos libres:

- Mientras la llamada activa es a manos libres, toque la opción Auricular para cambiar al modo de auricular.

El icono de silenciar no estará disponible o funcional mientras el modo Auricular esté activo.

- Mientras la llamada activa sea en el auricular, toque la opción Auricular para cambiar al modo manos libres.

#### Realizar una llamada con los Contactos y Llamadas recientes

Las llamadas se pueden realizar a través del sistema Bluetooth utilizando la información de contacto de teléfono celular personal para todos los teléfonos celulares que soporten la función de Guía Telefónica. Familiarícese con la configuración y la operación del teléfono celular. Verifique que el teléfono celular soporte esta función.

El menú Contactos tiene acceso a la Guía Telefónica guardada en el teléfono celular.

El menú Recientes tiene acceso a la lista de llamadas recientes desde su teléfono celular.

Para hacer una llamada usando el menú Contactos:

1. Toque el icono Teléfono en la Página de inicio.
2. Toque Contactos.

3. La lista de Contactos se puede buscar utilizando el primer carácter. Toque A-Z en la pantalla de infoentretenimiento para desplazarse por la lista de nombres. Toque el nombre a llamar.
4. Toque el número de contacto deseado a llamar.

Para hacer una llamada usando el menú Recientes:

1. Toque Teléfono en la Página de inicio.
2. Toque Recientes.
3. Toque el nombre o número a llamar.

#### Realizar una llamada con el Teclado

Para realizar una llamada marcando los números:

1. Toque el icono Teléfono en la Página de inicio.
2. Toque Teclado e ingrese un número telefónico.
3. Toque  en la pantalla de infoentretenimiento para comenzar a marcar el número.

## Búsqueda de contactos mediante el teclado

Para buscar contactos mediante el teclado:

1. Toque el icono Teléfono en la Página de inicio.
2. Toque Teclado e ingrese los números de teléfono o los nombres de contacto parciales con los dígitos del teclado para buscar.

Los resultados se mostrarán en el lado derecho de la pantalla. Toque uno para realizar una llamada.

## Aceptar o declinar una llamada

Cuando se recibe una llamada entrante, el sistema de infoentretenimiento se silencia y se escucha un tono de timbrado en el vehículo.

### Aceptar una llamada

Hay dos formas de aceptar una llamada:

- Presione  en los controles del volante.
- Toque Contestar en la pantalla de infoentretenimiento.

### Declinar una llamada

Hay dos formas de rechazar una llamada:

- Presione  en los controles al volante.

- Toque Ignorar en la pantalla de infoentretenimiento.

## Llamada en espera

Para funcionar, la llamada en espera debe estar soportada por el teléfono celular Bluetooth y estar habilitada por el proveedor de servicio inalámbrico.

### Aceptar una llamada

Presione  para contestar, luego toque Cambiar en la pantalla de infoentretenimiento.

### Declinar una llamada

Presione  para rechazar, luego toque Ignorar en la pantalla de infoentretenimiento

### Alternando entre llamadas (Llamadas en espera solamente)

Para cambiar entre llamadas, toque Teléfono en la Página de inicio para mostrar Vista de llamada. Mientras esté en Vista de llamada, toque la información de llamada de la llamada en espera para cambiar las llamadas.



## Llamada tripartita

Para funcionar, la llamada tripartita debe estar soportada por el teléfono celular Bluetooth y estar habilitada por el proveedor de servicio inalámbrico.

Para comenzar una llamada tripartita mientras está en una llamada actual:

1. En la Vista de llamada, toque Agr. Llamada para agregar otra llamada.
2. Iniciar la segunda llamada seleccionando desde Recientes, Contactos o Teclado.
3. Cuando la segunda llamada esté activa, toque el icono para unir para realizar una llamada tripartita de conferencia.

## Terminar una llamada

- Presione  en los controles al volante.
- Toque  en la pantalla de infoentretenimiento, enseguida de una llamada, para terminar sólo esa llamada.

## Tonos de frecuencia múltiple de tono doble (DTMF)

El sistema Bluetooth en el vehículo puede enviar números durante una llamada. Esto es útil cuando se llama a un sistema telefónico manejado por menús. Use el Teclado para ingresar el número.

## Apple CarPlay y Android Auto

Si está equipado, la capacidad Android Auto y/o Apple CarPlay puede estar disponible a través de un smartphone compatible. Si está disponible, los iconos Android Auto y Apple CarPlay cambiarán de gris a color en la Página de inicio de la pantalla de infoentrenamiento.

Para usar Android Auto y/o Apple CarPlay:

### Para proyección de teléfono con cable

1. Descargue la aplicación Android Auto a su smartphone de la tienda Google Play para teléfonos que funcionen con Android 9 y menor. No se requiere aplicación para Apple CarPlay.
2. Conecte su teléfono Android o iPhone de Apple por medio del cable USB del teléfono incluido de fábrica y en el puerto de datos USB. Para mejor desempeño, es altamente recomendable usar el cable USB incluido de fábrica del dispositivo, que se debe reemplazar después de desgaste significativo para mantener la calidad de la conexión. Los cables posventa o de terceros pueden no funcionar.

3. Cuando el teléfono se conecta por primera vez para activar Apple CarPlay o Android Auto, acepte los términos y condiciones en el sistema de infoentrenamiento y el teléfono.

4. Siga las instrucciones en el teléfono.

Los iconos Android Auto y Apple CarPlay en la Página de Inicio se iluminarán dependiendo del smartphone. Android Auto y/o Apple CarPlay puede iniciarse automáticamente al conectar el USB. De lo contrario, toque el icono Android Auto o Apple CarPlay en la página de Inicio para iniciar.

Presione  en la columna central para regresar a la página de Inicio.

### Para Proyección de teléfono inalámbrico

Si está equipado, verifique que su teléfono sea compatible inalámbricamente visitando la página de soporte de Google Android Auto o Apple CarPlay.

1. Descargue la aplicación Android Auto a su smartphone de la tienda Google Play para teléfonos que funcionen con Android 9 y menor. No se requiere aplicación para Apple CarPlay.

2. Para conexión por primera vez, hay dos maneras para configurar la proyección inalámbrica:
  - Conecte su teléfono Android o iPhone de Apple por medio del cable USB del teléfono incluido de fábrica y en el puerto de datos USB. Para mejor desempeño, es altamente recomendable usar el cable USB incluido de fábrica del dispositivo, que se debe reemplazar después de desgaste significativo para mantener la calidad de la conexión. Los cables posventa o de terceros pueden no funcionar.
  - Conexión de teléfono por medio de Bluetooth. Vea *Bluetooth (Resumen)* ⇨ *166* o *Bluetooth (Conexión y uso de teléfono)* ⇨ *167*.
3. Asegúrese que Wi-Fi y Bluetooth esté encendido en el teléfono para que funcione la proyección inalámbrica.
4. Cuando el teléfono se conecte por primera vez para activar Apple CarPlay o Android Auto, acepte los términos y condiciones tanto en el sistema de infoentrenamiento y el teléfono.
5. Siga las instrucciones en el teléfono.

Los iconos Android Auto y Apple CarPlay en la Página de Inicio se iluminarán dependiendo del smartphone. Android Auto y/o Apple CarPlay se puede iniciar automáticamente durante la conexión inalámbrica. De lo contrario, toque el icono Android Auto o Apple CarPlay en la página de Inicio para iniciar.

CarPlay inalámbrico y/o Android Auto inalámbrico puede experimentar interrupción ocasional de servicio debido a interferencia Wi-Fi externa.



Para desconectar la proyección inalámbrica de los teléfonos:

1. Seleccione Settings (Configuración) de la página de Inicio.
2. Seleccionar Teléfono.
3. Seleccione  o el icono de lápiz junto al teléfono que va a desconectar.
4. Seleccione Desconectar.
5. Seleccione Desconectar teléfono.

Presione  en la columna central para regresar a la página de Inicio.

Las características están sujetas a cambio. Para más información sobre cómo configurar Android Auto y Apple CarPlay en el vehículo, visite el sitio web de su marca. Vea detalles en *Cuenta en línea* ⇨ 379.

Android Auto es provisto por Google y está sujeto a los términos y política de privacidad de Google. Apple CarPlay es provisto por Apple y está sujeto a los términos y política de privacidad de Apple. Aplican tarifas de plan de datos. Para soporte de Android Auto y para ver si su teléfono es compatible, visite <https://support.google.com/androidauto>. Para soporte de Apple CarPlay y para ver si su teléfono es compatible, visite [www.apple.com/ios/carplay/](http://www.apple.com/ios/carplay/). Apple o Google pueden cambiar o suspender la disponibilidad en cualquier momento. Android Auto, Android, Google, Google Play, y otras marcas son marcas comerciales de Google Inc.; Apple CarPlay es una marca comercial de Apple Inc.

Presione  en la columna central para salir de Android Auto o Apple CarPlay. Para volver a entrar a Android Auto o Apple CarPlay, presione y sostenga  en la columna central.

Apple CarPlay se puede desactivar desde el sistema de infoentretenimiento. Para hacer esto, seleccione Inicio>Configuración>Sistema>Teléfonos y después Opciones de teléfono en la tarjeta de teléfono. Utilice la tecla Activar/Desactivar para desactivar Apple CarPlay para tal teléfono.

## Configuración

### Configuraciones

Ciertas configuraciones se pueden administrar en los sitios de Cuenta en línea cuando se establece una cuenta y se pueden modificar si otros usuarios han obtenido acceso al vehículo o han creado cuentas. Esto puede resultar en cambios en la seguridad o funcionalidad del sistema de infoentretenimiento. Algunas configuraciones también se pueden transferir a un vehículo nuevo, si está equipado. Visite el sitio web de su marca para obtener instrucciones.

Consulte los Términos de usuario y la Declaración de privacidad para obtener detalles importantes. Para verlo, toque el icono Configuración en la Página de inicio de la pantalla de infoentretenimiento.

El menú de configuración puede organizarse en cuatro categorías. Seleccione la categoría deseada tocando Sistema, Aplicaciones, Vehículo o Personal.

Para obtener acceso a los menús de personalización:

1. Toque Ajustes en la Página de inicio en la pantalla de infoentrenamiento.
2. Toque la categoría deseada para mostrar una lista de opciones disponibles.
3. Toque para seleccionar la configuración de la función deseada.
4. Toque las opciones de la pantalla de infoentrenamiento para desactivar o activar una función.
5. Toque **X** para ir al nivel superior del menú Ajustes.

### "Sistema"

El menú puede contener lo siguiente:

#### **Hora / Fecha**

Permite ajustar el reloj.

#### **Idioma (Language)**

Ajusta el idioma de pantalla usado en la pantalla de infoentrenamiento. También puede utilizar el idioma seleccionado para reconocimiento de voz y retroalimentación de audio.

#### **Teléfonos**

Permite conectarse a un teléfono celular diferente o a una fuente de dispositivo móvil, desconectar un teléfono celular o un dispositivo multimedia o eliminar un teléfono celular o un dispositivo multimedia.

#### **Redes Wi-Fi**

Muestra las redes Wi-Fi conectadas y disponibles.

Si un paquete de datos 4G LTE no está activo en el vehículo, el sistema de infoentrenamiento puede conectarse a una red Wi-Fi externa protegida, como un dispositivo móvil o punto de acceso local, para utilizar los servicios conectados.

#### **Punto Acceso Wi-Fi**

Permite el ajuste de diferentes funciones Wi-Fi.

#### **Privacidad**

Permite el ajuste de la configuración de privacidad de infoentrenamiento.

#### **Pantalla**

Permite el ajuste de la pantalla de infoentrenamiento.

#### **Sonidos**

Permite el ajuste de los sonidos del sistema de infoentrenamiento.

#### **"Voz"**

Permite el ajuste de las funciones de reconocimiento de voz de infoentrenamiento.

#### **Favoritos**

Permite el ajuste de la configuración favorita de infoentrenamiento.

#### **Actualizaciones**

Si está equipado, el vehículo puede descargar e instalar actualizaciones seleccionadas de software a través de una conexión inalámbrica. El sistema indicará que se descarguen e instalen ciertas actualizaciones. También hay una opción para revisar actualizaciones manualmente.

Para verificar actualizaciones manualmente, toque Configuración en la Página de inicio y seleccione la pestaña Sistema. Vaya a la sección Software de vehículo y toque Actualizaciones. Siga las indicaciones en pantalla. Los pasos para revisar, descargar, e instalar actualizaciones pueden variar según el vehículo.

El vehículo se puede usar normalmente durante la descarga del software. Una vez que la descarga se complete, puede haber un aviso para aceptar la instalación de la actualización hasta el siguiente ciclo de ignición o la siguiente vez que el vehículo se cambie a P (estacionamiento). Para la mayoría de las actualizaciones, se desactivará el vehículo y no se puede conducir durante la instalación. El sistema entregará mensajes que indican el éxito o error durante y después de los procesos de descarga e instalación.

La descarga de actualizaciones de software del vehículo por aire requiere conectividad a Internet, a la que se puede tener acceso a través de la conexión integrada 4G LTE del vehículo, si está equipada y activa. Si se requieren, los planes de datos son proporcionados por un tercero. Opcionalmente, puede utilizarse un punto de

acceso Wi-Fi seguro, como un punto de acceso de dispositivo móvil compatible, punto de acceso local, o punto de acceso público. Pueden aplicarse tarifas de datos aplicables.

Para conectar el sistema de infoentrenamiento a un punto de acceso de dispositivo móvil seguro, punto de acceso local, o punto de acceso público, toque Configuración en la Página de inicio, seleccione la pestaña Sistema, seguido por Redes Wi-Fi. Seleccione la red Wi-Fi adecuada y siga las indicaciones en pantalla. Las velocidades de descarga pueden variar.

En la mayoría de los dispositivos móviles compatibles, la activación del punto de acceso Wi-Fi se encuentra en el menú Configuración en Compartir red móvil, Punto de acceso personal, Punto de acceso móvil, o similar.

La disponibilidad de actualizaciones de software por aire varía según el vehículo y el país. Las características están sujetas a cambio. Para obtener más información sobre esta función, consulte *Cuenta en línea* ⇨ 379 respecto a detalles.

### **Preferencias**

Permite que el sistema de infoentrenamiento desactive o active la descarga de nuevas actualizaciones en segundo plano.

### **Acerca de**

Muestra la información del software del sistema de infoentrenamiento.

### **Aplicaciones en Ejecución**

Muestra una lista completa de las aplicaciones que se están ejecutando actualmente en el sistema de infoentrenamiento.

### **Regresar a Configuración de fábrica**

Permite restablecer la configuración del sistema de infoentrenamiento en el vehículo.

### **Aplicaciones**

El menú puede contener lo siguiente:

#### **Android Auto**

Permite interactuar directamente con un dispositivo móvil en la pantalla de infoentrenamiento. Vea *Apple CarPlay y Android Auto* ⇨ 171.

**Apple CarPlay**

Permite interactuar directamente con su dispositivo móvil en la pantalla de infoentretenimiento. Vea *Apple CarPlay y Android Auto* ⇨ 171.

**Aplicaciones**

Muestra la configuración y la información de la aplicación.

**Audio**

Permite el ajuste de diferentes configuraciones de audio.

**Clima**

Permite el ajuste de diferentes configuraciones de clima.

**Navegación**

Permite el ajuste de diferentes configuraciones de navegación.

Vea *Usando el sistema de navegación* ⇨ 148.

**Teléfono**

Permite el ajuste de diferentes configuraciones de teléfono.

**SiriusXM**

Permite el ajuste de diferentes funciones.

**Vehículo**

El menú puede contener lo siguiente:

**Recordatorio de asiento trasero**

Permite una campanilla y un mensaje cuando se abre la puerta trasera antes o durante la operación del vehículo.

**Clima y calidad de aire**

Permite el ajuste de diferentes configuraciones de clima.

**Sistemas de colisión/detección**

Permite el ajuste de diferentes configuraciones del sistema de asistencia del conductor.

**Ajustes de Comodidad**

Permite el ajuste de diferentes configuraciones de comodidad y conveniencia.

**Iluminación**

Permite el ajuste de diferentes configuraciones de iluminación.

**Seguros eléctricos de las puertas**

Permite el ajuste de diferentes configuraciones de bloqueo de puerta.

**Bloqueo, desbloqueo y arranque rem.**

Permite el ajuste de diferentes configuraciones de bloqueo remoto.

**Posición de Asientos**

Permite el ajuste de diferentes configuraciones de asiento.

**Conductor Adolescente**

Vea *Conductor adolescente* ⇨ 176.

**Modo Valet**

Esto bloqueará el sistema de Infoentretenimiento y los controles del volante. También puede limitar el acceso a las ubicaciones de almacenamiento del vehículo, si está equipado.

Para activar el modo de valet:

1. Ingrese un código de cuatro dígitos en el teclado.
2. Seleccione Aceptar para ir a la pantalla de confirmación.
3. Reingrese el código de cuatro dígitos.

Toque Bloquear o Desbloquear para bloquear o desbloquear el sistema. Toque Atrás para retroceder al menú anterior.



### "Personal"

Si está equipado, este menú permite ajustar diferentes configuraciones de perfil de usuario. Consulte "Usuarios" en *Cómo usar el sistema* ⇨ 138 para obtener información sobre cómo configurar perfiles de usuario.

El menú puede contener lo siguiente:

#### Nombre

Toque para editar su nombre de usuario que aparecerá en el vehículo.

#### Información de la Cuenta del Vehículo

Toque para ver la información de la cuenta del vehículo y para cambiar la contraseña de la cuenta.

Aparecerá una ventana emergente de "cuenta de usuario no verificada" hasta que se complete el proceso de verificación de la información de la cuenta en Internet. Revise su cuenta de correo electrónico registrada para obtener un correo electrónico de activación para completar el proceso de verificación.

#### Imagen de Perfil

Toque para elegir o cambiar la imagen de tu perfil.

### Identificadores de Perfil

Toque para que el vehículo reconozca el identificador que elija.

Toque la Tecla de vehículo 1 y/o la Tecla de vehículo 2.

Si se pierde o le roban la llave remota, consulte a su distribuidor.

#### Seguridad

Toque para tener su perfil protegido con un NIP.

Toque No o Sí.

#### Nombre del Vehículo

Toque para editar el nombre de su vehículo.

#### Cuenta del Vehículo

Toque para ver la información de la cuenta del vehículo y para cambiar la contraseña de la cuenta.

#### Eliminar Perfil

Toque para eliminar el perfil del vehículo.

Toque Remover o Cancelar.

### Conductor adolescente

Si está equipado, esto permite que se registren varias llaves para conductores principiantes para promover hábitos de conducción seguros. Cuando el vehículo se arranca con una llave de Conductor adolescente, activa automáticamente determinados sistemas de seguridad, permitiendo la configuración de algunas funciones, y limitando el uso de otras. La tarjeta de reporte registrará datos sobre el comportamiento de conducción del vehículo, que puede verse posteriormente. Cuando el vehículo se arranca con una llave registrada, el Centro de información del conductor (DIC) muestra un mensaje de que Conductor adolescente está activo.

#### Para acceder:

1. Toque Ajustes en la Página de inicio, luego toque Vehículo, y luego Conductor Adolescente.
2. Cree un Número de identificación personal (NIP) eligiendo un NIP de cuatro dígitos. Vuelva a ingresar el NIP para confirmar. Para cambiar el NIP, toque Cambiar NIP.

#### El NIP se requiere para:

- Configurar/Agregar o eliminar llaves.

- Cambiar configuración de Conductor Adolescente.
- Cambiar o borrar el PIN Conductor Adolescente.
- Obtener acceso o eliminar datos de Tarjeta de reporte.

### Configure/agregue las llaves para activar Conductor adolescente y asignar restricciones a la llave:

Se puede registrar cualquier llave de vehículo, hasta un máximo de ocho llaves. Marque la llave para diferenciarla de las otras llaves.

#### Para sistema de arranque por botón:

1. Arranque el vehículo.
2. El vehículo debe estar en P (Estacionamiento).
3. En el menú Configuración, toque Vehículo y luego Conductor Adolescente.
4. Ingrese el NIP.
5. Coloque la llave remota que desea registrar en la cavidad del transmisor. La llave no necesita ser la que arrancó el vehículo. Vea *Operación de llave remota* ⇨ 7 para conocer la ubicación del bolsillo transmisor.

6. Desde el menú Conductor Adolescente, toque Configurar llaves o Agregar/eliminar llaves de conductor adolescente.
  - Si la llave remota no se ha registrado previamente, aparece la opción para agregar la llave. Toque Agregar y se muestra un mensaje de confirmación. Las restricciones de Conductor adolescente se aplicarán siempre que esta llave remota se utilice para operar el vehículo.
  - Si la llave remota ya se registró previamente, aparece la opción para eliminar la llave. Si se toca Eliminar, la llave remota dejará de estar registrada. Aparecerá un mensaje de confirmación y no se aplicarán las restricciones de Conductor adolescente si se utiliza esta llave remota para operar el vehículo.

En vehículos con sistema de arranque con botón, si un Conductor Adolescente y una llave de no-Conductor Adolescente están presentes en el arranque, el vehículo reconocerá la llave de no-Conductor Adolescente para arrancar el vehículo. La configuración de Conductor Adolescente no estará activa.

### Administrar Configuración o Configuración de Conductor Adolescente

Dependiendo de las opciones de su vehículo, pueden aparecer los siguientes elementos del menú:

**Abrochar el Cinturón para Conducir :** Cuando está encendido, Abrochar el cinturón para conducir evita que el conductor cambie fuera de P (estacionamiento) por un periodo de tiempo después que se presione el pedal del freno si el conductor, o en algunos vehículos, el pasajero detectado, no se ha abrochado su cinturón de seguridad. En algunos vehículos Abrochar el cinturón para conducir siempre está encendido cuando Conductor adolescente está activo y no es configurable.

**Límite de vol. de audio :** Permite establecer un volumen máximo de audio. Enciende o apaga el límite de volumen de audio. Utilice las flechas para elegir el nivel máximo permitido para el volumen de audio. En algunos sistemas de infoentrenamiento, toque Ajustar límite de volumen de audio para elegir el nivel de volumen de audio máximo permitido.

**Ajustar límite de volumen de audio :** Utilice las flechas para elegir el nivel máximo permitido para el volumen de audio.

**Límite de Velocidad Conductor**

**Adolescente** : Limita la velocidad máxima del vehículo. Cuando el limitador de velocidad está encendido y el vehículo se arranca con una llave de Conductor adolescente, el Centro de información del conductor (DIC) muestra un mensaje que la velocidad máxima está limitada.

En ciertos vehículos, cuando el limitador de velocidad se enciende, la aceleración máxima del vehículo será limitada. El DIC mostrará un mensaje de que la aceleración es limitada.

**Advertencia de Vel. Conductor**

**Adolescente.** : Muestra una advertencia en el DIC cuando se excede una velocidad seleccionable. Encienda y apague la advertencia de velocidad y elija el nivel de advertencia de velocidad deseada. La advertencia de velocidad no limita la velocidad del vehículo. En algunos sistema de infoentretenimiento, toque Advertencia de velocidad de conductor adolescente para establecer la velocidad de advertencia.

**Ajustar Advertencia de Vel. de Conductor**

**Adolescente** : Elija el nivel de advertencia de velocidad deseado. La advertencia de velocidad no limita la velocidad del vehículo.

**Filtro de Contenido Explícito de SiriusXM :**

Permite que el Filtro de Contenido Explícito de SiriusXM se Encienda o Apague. Cuando esté encendido, Conductor adolescente no permitirá que se escuchen estaciones SiriusXM que tengan contenido explícito, y la selección Filtro de Contenido Explícito en la Configuración de audio no estará disponible para cambio.

**Cuando está activo Conductor adolescente:**

- Si está equipado, el radio se silencia cuando el cinturón de seguridad del conductor, y en algunos vehículos el cinturón de seguridad del pasajero delantero, no está abrochado. El audio de cualquier dispositivo conectado al vehículo también se silenciará.
- Un objeto colocado en el asiento del pasajero delantero, tal como un portafolios, bolsa de mano, bolsa de abarrotos, laptop, u otro dispositivo electrónico, podría causar que el sistema de detección de pasajero detecte de forma falsa un cinturón de pasajero delantero desabrochado y silenciar el radio. Si esto sucede, retire el objeto del asiento. Vea *Sistema de detección de pasajeros* ⇨ 65.

- Algunos sistemas de seguridad, tales como Frenado automático de emergencia, si está equipado, no pueden apagarse.
- El ajuste de espacio para el Control de velocidad constante adaptativo y la sincronización de alerta para Alerta de colisión frontal, si está equipado, no se pueden cambiar.
- Al intentar cambiar una función de seguridad que no sea configurable en Conductor adolescente, la función se puede resaltar en gris o eliminar del menú de infoentretenimiento, o el DIC mostrará un mensaje que indica que Conductor adolescente está activo y la acción no está disponible.
- Super Cruise o Ultra Cruise, si está equipado, no está disponible.
- Advertencia mejorada de combustible bajo (si está equipada) – Cuando el vehículo está bajo en combustible, la luz de combustible bajo en el grupo de instrumentos parpadea y no se puede descartar la advertencia de combustible bajo del DIC.
- No transporte un remolque si está equipado con Frenado automático de emergencia.

### Tarjeta de reporte

El propietario del vehículo debe asegurar el consentimiento del conductor al registrar ciertos datos del vehículo cuando es conducido con una llave de Conductor adolescente registrada. Existe una Tarjeta de reporte por vehículo. Los datos sólo se registran cuando se usa una llave de Conductor adolescente registrada para manejar el vehículo.

Los datos de la Tarjeta de reporte se obtienen desde que se activa Conductor Adolescente, o desde la última vez que se restableció la Tarjeta de reporte. Podrían registrarse los siguientes elementos:

- Distancia conducida distancia total conducida.
- Velocidad máxima – la velocidad máxima detectada del vehículo.
- Advertencias de exceso de velocidad – el número de veces que se excedió la configuración de advertencia de velocidad.
- Acelerador completamente abierto – la cantidad de veces que el pedal del acelerador fue presionado casi completamente.

- Alertas de colisión frontal (si está equipado) – el número de veces que el conductor recibió una notificación al acercarse a un vehículo delante muy rápido y con riesgo potencial de choque.
- Frenado automático frontal, también llamado Frenado automático de emergencia (si está equipado) – el número de veces que el vehículo detectó que una colisión frontal era inminente y aplicó los frenos.
- Frenado automático de reversa (si está equipado) – el número de veces que el vehículo detectó que una colisión hacia atrás era inminente y aplicó los frenos.
- Control de tracción – la cantidad de veces que el Sistema de control de tracción se activó para reducir el giro de las ruedas o pérdida de tracción.
- Control de estabilidad – el número de eventos que requirieron el uso del control de estabilidad electrónico.
- Sistema de Frenos Antibloqueo Activo – El número de activaciones de Sistema de Frenos Antibloqueo.
- Alertas de seguimiento (si está equipado) – la cantidad de veces que el conductor fue alertado por seguir a un vehículo al frente demasiado cerca.

### Datos de Tarjeta de reporte

Los Datos acumulativos se guardan para todos los viajes hasta que se restablezca la Tarjeta de reporte o hasta que se exceda el conteo máximo. Si se excede el conteo máximo para una línea de elemento de Tarjeta de reporte, dicho elemento ya no se actualizará en la Tarjeta de reporte hasta que se restablezca. Cada elemento reportará un máximo de 1,000 veces. La distancia conducida reportará un máximo de 64 374 km (40,000 mi).

Para eliminar Datos de tarjeta de reporte, realice algunos de los siguientes pasos:

- Desde la pantalla Tarjeta de reporte, toque Reiniciar.
- Toque Borrar NIPs y Toda Llave de Conductor Adolescente desde el menú Conductor Adolescente. Esto también borrará el registro de cualquier llave Conductor Adolescente y eliminará el NIP.

### NIP OLVIDADO

Consulte a su distribuidor para restablecer el NIP.

## Convenios de marcas registradas y licencias

Información de FCC (Comisión Federal de Comunicaciones)

Vea *Norma de Radiofrecuencia* ⇨ 383.



"Hecho para iPhone" significa que un accesorio electrónico ha sido diseñado para conectarse específicamente con iPhone, y ha sido certificado por el desarrollador para cumplir con las normas de desempeño de Apple. Apple no se hace responsable por la operación de este dispositivo o por su cumplimiento con los estándares de seguridad y regulatorios. Por favor observe que el uso de este accesorio con iPhone puede afectar el desempeño inalámbrico. iPhone es una marca comercial de Apple Computer, Inc., registrada en los EUA y otros países.



La duración de la prueba y la disponibilidad del servicio pueden variar de acuerdo al modelo, el año del modelo o la versión. El servicio se detendrá automáticamente al final de su periodo de suscripción de prueba, a menos que decida continuar con el servicio. Si no desea disfrutar de su prueba, puede cancelarla llamando al número que aparece a continuación. Todos los servicios de SiriusXM requieren una suscripción, cada uno vendido por separado por SiriusXM después del periodo de prueba. Servicio sujeto al Acuerdo del cliente y la Política de privacidad de SiriusXM aplicables, visite [www.siriusxm.com](http://www.siriusxm.com) (EUA) o [www.siriusxm.ca](http://www.siriusxm.ca) (Canadá) para ver los términos completos y cómo cancelar, lo que incluye llamar al 1-866-635-2349 (EUA) o 1-888-539-7474 (Canadá). Algunos servicios y funciones están sujetos a las capacidades del dispositivo y la disponibilidad de la ubicación. El contenido varía dependiendo

del paquete de suscripción de SiriusXM. Todas las tarifas, el contenido y las funciones están sujetos a cambios.

SiriusXM con 360L: algunas funciones, incluido el contenido de transmisión y las recomendaciones para escuchar, requieren un plan activo de acceso conectado de OnStar y pueden variar dependiendo del modelo del vehículo. El contenido varía dependiendo del plan de suscripción de SiriusXM. Los servicios de vehículos conectados de GM varían dependiendo del modelo del vehículo y requieren un plan de servicio activo, sistema eléctrico en funcionamiento, recepción celular y señal de GPS. Consulte [onstar.com](http://onstar.com) respecto a detalles y limitaciones.

SiriusXM, Pandora, Stitcher y todos los logotipos relacionados son marcas comerciales de Sirius XM Radio Inc. y sus respectivas subsidiarias.

El servicio satelital SiriusXM solo está disponible en los 48 estados contiguos de los Estados Unidos (y Puerto Rico con disponibilidad limitada) y Canadá.

En Canadá: Podrá presentarse cierto deterioro en el servicio en latitudes extremas del norte. Esto está fuera del control de SiriusXM.

Notificación sobre lenguaje explícito: Los canales con lenguaje explícito frecuente se indican con una "XL" enfrente del nombre del canal. Los paquetes familiares están disponibles comunicándose con SiriusXM:

- Clientes de EUA - Visite [www.siriusxm.com](http://www.siriusxm.com) o llame al 1-888-601-6296.
- Clientes de Canadá - Visite [www.siriusxm.ca](http://www.siriusxm.ca) o llame al 1-877-438-9677.

Queda prohibida la copia, descompilación, desensamblado, ingeniería inversa, hackeo, manipulación o cualquier otro medio disponible de cualquier tecnología o software incorporado en los receptores compatibles con el Sistema de Radio Satelital SiriusXM o que soporten el sitio de Internet SiriusXM, el Servicio En Línea o de cualquiera de su contenido.

Requisitos Generales:

1. Se requiere de un Acuerdo de Licencia de parte de SiriusXM para cualquier producto que incorpore Tecnología SiriusXM y/o para el uso de cualquier marca SiriusXM a fabricarse, distribuirse o comercializarse en el Área de Servicio de SiriusXM.

2. Para que los productos se distribuyan, comercialicen y/o vendan en Canadá, se requiere un acuerdo por separado con Sirius XM Canada Inc.



Tecnología TouchSense y Sistema TouchSense serie 1000 con Licencia de Immersion Corporation. El Sistema TouchSense 1000 está protegido bajo una o más de las patentes de EUA en la siguiente dirección [www.immersion.com/patent-marking.html](http://www.immersion.com/patent-marking.html) y otras patentes en trámite.

#### **Bose**

Bose AudioPilot y Bose Centerpoint Surround son marcas comerciales registradas de Bose Corporation en los EUA y otros países.

#### **Bluetooth**

La palabra marca Bluetooth y sus logotipos son propiedad de Bluetooth SIG, Inc. y cualquier uso que haga General Motors de

dichas marcas está bajo licencia. Otras marcas y nombres comerciales son aquellas de sus respectivos propietarios.

#### **Java**

Java es una marca comercial registrada de Oracle y/o sus afiliados.

#### **MPEG4-AVC (H.264)**

ESTE PRODUCTO ESTÁ AUTORIZADO, BAJO LA LICENCIA DE PORTAFOLIO DE PATENTES AVC PARA EL USO PERSONAL Y NO COMERCIAL DE UN CONSUMIDOR PARA (I) CODIFICAR VÍDEO CUMPLIENDO CON LA NORMA AVC ("VÍDEO AVC") Y/O (II) DECODIFICAR VÍDEO AVC QUE HAYA SIDO CODIFICADO POR UN CONSUMIDOR VINCULADO A UNA ACTIVIDAD PERSONAL Y NO COMERCIAL Y/O FUE OBTENIDO DE UN PROVEEDOR DE VÍDEO AUTORIZADO PARA SUMINISTRAR VÍDEO AVC. NO SE OTORGA LICENCIA NI SE CONSIDERA IMPLÍCITA PARA NINGÚN OTRO USO. INFORMACIÓN ADICIONAL PUEDE OBTENERSE POR MEDIO DE MPEG LA, LLC CONSULTE [HTTPS://WWW.MPEGLA.COM](https://www.mpegla.com).

#### **VC-1**

ESTE PRODUCTO ESTÁ AUTORIZADO, BAJO LA LICENCIA DE PORTAFOLIO DE PATENTES VC-1 PARA EL USO PERSONAL Y NO COMERCIAL DE UN CONSUMIDOR PARA (I) CODIFICAR VÍDEO

CUMPLIENDO CON LA NORMA VC-1 ("VÍDEO VC-1") Y/O (II) DECODIFICAR VÍDEO VC-1 QUE HAYA SIDO CODIFICADO POR UN CONSUMIDOR VINCULADO A UNA ACTIVIDAD PERSONAL Y NO COMERCIAL Y/O FUE OBTENIDO DE UN PROVEEDOR DE VÍDEO AUTORIZADO PARA SUMINISTRAR VÍDEO VC-1. NO SE OTORGA LICENCIA NI SE CONSIDERA IMPLÍCITA PARA NINGÚN OTRO USO. INFORMACIÓN ADICIONAL PUEDE OBTENERSE POR MEDIO DE MPEG LA, LLC CONSULTE [HTTPS://WWW.MPEGLA.COM](https://www.mpegla.com).

#### **MPEG4–Visual**

SE PROHÍBE EL USO DE ESTE PRODUCTO DE CUALQUIER FORMA QUE SE AJUSTE AL ESTÁNDAR VISUAL MPEG-4, SALVO PARA EL USO DEL CONSUMIDOR QUE IMPLIQUE ACTIVIDADES PERSONALES Y NO COMERCIALES.

#### **MP3**

Tecnología de codificación de audio MPEG Layer-3 con licencia de Fraunhofer IIS y Thomson.

#### **WMV/WMA**

Este producto incluye tecnología propiedad de Microsoft Corporation y bajo una licencia de Microsoft Licensing, GP. El uso o distribución de dicha tecnología fuera de

este producto está prohibida sin una licencia de Microsoft Corporation y/o Microsoft Licensing, GP, según corresponda.

#### **Acuerdo de licencia del usuario final de Mapas**

##### **CONDICIONES DE USUARIO FINAL**

La tarjeta SD de Datos del mapa ("Datos") se le proporciona únicamente para su uso personal e interno y no para reventa. Se encuentra protegido por derechos de autor, y se encuentra sujeto a los siguientes términos (el presente "Convenio de licencia de usuario final") y condiciones las cuales son aceptadas por usted, por una parte, y por HERE North America, LLC ("HERE") y sus licenciantes (incluyendo sus licenciantes y proveedores) por la otra parte.

Los Datos para las áreas de Canadá incluyen información tomada con el permiso de las autoridades canadienses, incluyendo: © His Majesty the King in Right of Canada (Su Majestad el Rey en Derecho de Canadá), © King's Printer for Ontario (Impresor del Rey para Ontario), © Canada Post Corporation (Corporación de Correos de Canadá), GeoBase®.

HERE ostenta una licencia no exclusiva de United States Postal Service® para publicar y vender información de ZIP+4®.

© United States Postal Service 2013. Los precios no están establecidos, controlados aprobados por el United States Postal Service. Las siguientes marcas registradas y registros son propiedad de USPS: United States Postal Service, USPS y ZIP+4.

##### **TÉRMINOS Y CONDICIONES**

Únicamente para uso personal: Usted acepta utilizar estos Datos únicamente para los fines personales, no comerciales, para los que se le otorgó a usted la licencia, y no para buró de servicios, tiempo compartido u otros fines similares. Salvo disposición en contrario enunciada aquí, usted acepta por lo demás no reproducir, copiar, modificar, descompilar, desensamblar o aplicar ingeniería inversa a ninguna porción de estos Datos, y no puede transferir ni distribuir de ninguna manera, para ningún fin, excepto hasta el punto que permitan las leyes vigentes. Usted puede transferir los Datos y todos los materiales que les acompañan de manera permanente si usted no retiene copias y el destinatario acepta los términos del presente Convenio de licencia de usuario final. Los conjuntos multidiscos

únicamente pueden transferirse o venderse como juegos completos tal como se le proporcionaron a usted y no como un subconjunto del mismo.

### **Restricciones**

Excepto en donde HERE le haya permitido específicamente hacerlo y sin limitar al párrafo anterior, usted no puede (a) utilizar estos Datos con ningunos productos, sistemas o aplicaciones instalados o de cualquier otra manera conectados a o en comunicación con vehículos con capacidad de navegación, posicionamiento, despacho, guía de ruta en tiempo real, manejo de flotilla o aplicaciones vehiculares similares; o (b) con, o en comunicación con, incluyendo sin limitación, teléfonos celulares, computadoras de bolsillo o portátiles, localizadores de personas, y asistentes personales digitales o PDAs.

### **Advertencia**

Estos Datos pueden contener información inexacta o incompleta debido al paso del tiempo, circunstancias cambiantes, fuentes utilizadas, y a la naturaleza de la recopilación exhaustiva de datos geográficos, cualquiera de las cuales puede llevar a resultados incorrectos.

### **No Garantía**

Estos Datos se proporcionan a usted "tal como están", y usted está de acuerdo en utilizarlos bajo su propio riesgo. HERE y sus licenciantes (y sus licenciantes y proveedores) no extienden garantía alguna, declaración, o garantías de ningún tipo, expresas o implícitas, que surjan de la ley o de otro medio, incluyendo sin limitar, contenido, calidad, precisión, integridad, efectividad, confiabilidad, aptitud para un propósito particular, utilidad, uso o resultados que se obtengan de estos Datos o de que los Datos o servidor no se interrumpan o que estén libres de error.

### **Renuncia de Garantía**

LA BASE DE DATOS SE PROPORCIONA SOBRE UNA BASE DE "ESTADO ACTUAL" Y "CON TODOS SUS DEFECTOS" Y HARMAN (Y SUS LICENCIATARIOS Y PROVEEDORES) RENUNCIA EXPRESAMENTE A CUALQUIER OTRA GARANTÍA, EXPRESA O IMPLÍCITA, INCLUYENDO, SIN ESTAR LIMITADO A, LAS GARANTÍAS IMPLÍCITAS DE NO VIOLACIÓN, COMERCIABILIDAD, CALIDAD SATISFACTORIA, PRECISIÓN, TÍTULO Y APTITUD PARA UN PROPÓSITO PARTICULAR. NINGUNA NOTIFICACIÓN ORAL O POR ESCRITO NI CUALQUIER INFORMACIÓN PROPORCIONADA

POR HARMAN (O POR CUALQUIERA DE SUS LICENCIATARIOS, AGENTES, EMPLEADOS O PROVEEDORES TERCEROS) GENERARÁ GARANTÍA ALGUNA Y USTED NO TENDRÁ DERECHO ALGUNO DE APOYARSE EN ESTA NOTIFICACIÓN O INFORMACIÓN. LA PRESENTE RENUNCIA DE GARANTÍAS ES UNA CONDICIÓN ESENCIAL DEL PRESENTE ACUERDO.

### **Renuncia de responsabilidad**

NI HERE NI SUS LICENCIANTES (INCLUYENDO SUS LICENCIANTES Y PROVEEDORES) SERÁN SUJETOS A RESPONSABILIDAD FRENTE A USTED CON RESPECTO DE CUALQUIER RECLAMACIÓN, DEMANDA O ACCIÓN, INDEPENDIENTEMENTE DE LA NATURALEZA DE LA CAUSA DE LA RECLAMACIÓN, DEMANDA O ACCIÓN QUE RECLAME CUALESQUIER PÉRDIDA, LESIÓN O DAÑOS, DIRECTOS O INDIRECTOS, LOS CUALES PUEDAN RESULTAR DEL USO O POSESIÓN DE ESTOS DATOS, O POR CUALQUIER PÉRDIDA DE UTILIDADES, INGRESOS, CONTRATOS O AHORROS, O CUALESQUIER OTROS DAÑOS DIRECTOS, INDIRECTOS, INCIDENTALES, ESPECIALES O CONSECUENTES QUE SURJAN DEL USO QUE USTED HAGA O DE SU INCAPACIDAD PARA UTILIZAR ESTOS DATOS, CUALQUIER DEFECTO EN ESTOS DATOS, O EL



INCUMPLIMIENTO DE ESTOS TÉRMINOS Y CONDICIONES, YA SEA UNA ACCIÓN DERIVADA DEL CONTRATO O POR ILÍCITO CIVIL, O BASADA EN UNA GARANTÍA, INCLUSIVE SI SE NOTIFICÓ A HERE O A SUS LICENCIANTES SOBRE LA POSIBILIDAD DE DICHOS DAÑOS. Algunos estados, territorios y países no permiten ciertas exclusiones de responsabilidad o limitaciones de daños, de modo que hasta ese punto lo anteriormente expresado puede no aplicarse a usted.

#### Control de exportación

Usted acepta no exportar desde ningún lugar ninguna parte de los Datos que se le proporcionan o cualquier producto directo del mismo excepto en cumplimiento con, y con todas las licencias y aprobaciones requeridas de acuerdo con las leyes, reglas y reglamentos de exportación aplicables. Convenio completo: Los presentes términos y condiciones constituyen el convenio completo entre HERE (y sus licenciantes, incluyendo sus licenciantes y proveedores) y usted relacionado con el asunto del mismo, y sustituye completamente cualesquier y todos los convenios por escrito u orales previamente existentes entre nosotros con respecto de dicho asunto.

#### Ley rectora

Los términos y condiciones anteriores serán regidos por las leyes del Estado de Illinois, sin dar efecto a (i) su conflicto de disposiciones legales o (ii) la Convención de las Naciones Unidas para contratos para la venta internacional de bienes, la cual se excluye explícitamente. Usted acepta someterse a la jurisdicción del Estado de Illinois para cualquiera y todos los conflictos, reclamaciones y acciones que surjan de o en conexión con los Datos que se le proporcionan en lo sucesivo.

#### Usuarios finales de gobierno

Si los Datos se adquieren por o a nombre del gobierno de los Estados Unidos o de cualquier otra entidad que busque o aplique derechos similares a aquellos que habitualmente reclama el gobierno de los Estados Unidos, estos Datos son un "elemento comercial" tal como dicho término se define en 48 C.F.R. ("FAR") 2.101, que están autorizados de acuerdo con el presente Convenio de licencia de usuario final, y cada copia de los Datos que se entreguen o de cualquier otra manera se proporcionen serán marcados e incrustados

como adecuados con la siguiente "Notificación de uso", y se tratarán de acuerdo con dicha notificación.



#### NOTIFICACIÓN DE USO

CONTRATISTA (FABRICANTE/ PROVEEDOR)

NOMBRE:

**HERE North America, LLC**

CONTRATISTA (FABRICANTE/PROVEEDOR)

DOMICILIO:

**425 West Randolph Street, Chicago, IL 60606.**

Estos Datos son un elemento comercial tal como se le define en FAR 2.101 y están sujetos al Convenio de licencia de usuario final de acuerdo con el cual se proporcionan estos Datos.

© 2014 HERE North America, LLC. All rights reserved.

Si el Funcionario contratante, agencia del gobierno federal, o cualquier funcionario federal se rehúsa a utilizar la leyenda que aquí se proporciona, dicho Funcionario contratante, agencia del gobierno federal, o cualquier funcionario federal debe notificarlo a HERE previo a buscar derechos adicionales o alternos a estos Datos.

#### Unicode

Derechos reservados © 1991-2010 Unicode, Inc. Todos los derechos reservados. Distribuido en los Términos de uso en <https://www.unicode.org/copyright.html>.

#### Proyecto de Tipo Libre

Partes de este software tienen derechos reservados © 2010 The FreeType Project (<https://www.freetype.org>). Todos los derechos reservados.

#### Software de fuente abierta

Mayor información respecto a las licencias OSS se muestra en la pantalla de infoentrenamiento.

#### QNX

Partes de este software tienen derechos reservados © 2008-2011, QNX Software Systems. Todos los derechos reservados.

#### Parte C - EULA

Derechos reservados © 2011, Software Systems GmbH & Co. KG. Todos los derechos reservados.

El producto que adquirió (el "Producto") contiene Software (Configuración de ejecución No. 505962; "Software") que se distribuye por o a nombre del fabricante del producto (el "Fabricante") bajo licencia de Software Systems Co. ("QSSC"). Sólo puede usar el Software en el Producto y en cumplimiento con los términos de la licencia siguientes.

Sujeto a los términos y condiciones de esta Licencia, QSSC por medio del presente le otorga una licencia limitada, no exclusiva y no transferible para usar el Software en el Producto para el propósito pretendido por el Fabricante. Si el Fabricante lo permite, o por la ley aplicable, puede realizar una copia de respaldo del Software como parte del software del Producto. QSSC y sus licenciatarios se reservan todos los derechos de licencia+C31 no otorgados expresamente

en el presente, y conservan todos los derechos, título e intereses en y para todas las copias del Software, incluyendo todos los derechos de propiedad intelectual de ello. A menos que lo requiera la ley aplicable no puede reproducir, distribuir o transferir, de-compile, desensamblar o de otra manera intentar desglosar, realizar ingeniería inversa, modificar o crear trabajos que deriven del software. Usted acuerda: (1) no retirar, cubrir o alterar cualquier aviso de confidencialidad, etiquetas o marcas en o sobre el Software, y asegurar que todas las copias porten cualquier aviso contenido en el original; y (2) no exportar el Producto o el Software en oposición de las leyes de control de exportación aplicables.

EXCEPTO HASTA LA EXTENSIÓN REQUERIDA DE OTRA MANERA POR LA LEY APLICABLE, QSSC Y SUS LICENCIATARIOS PROPORCIONAN EL SOFTWARE EN UNA BASE "TAL COMO ESTÁ", SIN GARANTÍAS O CONDICIONES DE NINGÚN TIPO, YA SEA EXPRESAS O IMPLÍCITAS, SIN LIMITACIÓN, CUALQUIER GARANTÍA O CONDICIÓN DE TÍTULO, NO VIOLACIÓN, COMERCIALIZACIÓN O ADECUACIÓN PARA UN PROPÓSITO PARTICULAR. CUALQUIER GARANTÍA U OTRAS DISPOSICIONES OFRECIDAS POR EL FABRICANTE O SUS DISTRIBUIDORES QUE

DIERAN DE ESTA LICENCIA SON OFRECIDAS POR EL FABRICANTE O SUS DISTRIBUIDORES ÚNICAMENTE Y NO POR QSSC, SUS AFILIADOS U OTROS LICENCIATARIOS. USTED ASUME CUALQUIER RIESGO RELACIONADO CON EL USO DEL SOFTWARE BAJO ESTA LICENCIA.

EXCEPTO HASTA LA EXTENSIÓN DE OTRA MANERA REQUERIDA POR LA LEY APLICABLE (TAL COMO EN EL CASO DE ACTOS DELIBERADOS O DE NEGLIGENCIA INTENCIONAL), QSSC, SUS AFILIADOS, U OTROS LICENCIATARIOS EN NINGÚN CASO DEBERÁN SER RESPONSABLES CON USTED BAJO NINGUNA TEORÍA LEGAL, YA SEA AGRAVIO (INCLUYENDO NEGLIGENCIA), CONTRATO O DE OTRA MANERA, POR DAÑOS, INCLUYENDO CUALQUIER DAÑO DIRECTO, INDIRECTO, ESPECIAL, INCIDENTAL, O EN CONSECUENCIA DE CUALQUIER NATURALEZA QUE SURJAN COMO RESULTADO DE ESTA LICENCIA O A PARTIR DEL USO O INCAPACIDAD DE USAR EL PRODUCTO (INCLUYENDO PERO SIN LIMITARSE A DAÑOS POR PÉRDIDA DE BUENA FE, PARO DE TRABAJO, FALLA DE PRODUCTO O MAL FUNCIONAMIENTO, O CUALQUIER Y TODOS LOS DEMÁS DAÑOS O PÉRDIDAS COMERCIALES), INCLUSO SI QSSC, SUS

AFILIADOS O SUS LICENCIATARIOS HAN SIDO NOTIFICADOS SOBRE LA POSIBILIDAD DE TALES DAÑOS.

#### **WMA**

Este producto está protegido por ciertos derechos de propiedad intelectual de Microsoft. El uso o distribución de tal tecnología fuera de este producto está prohibida sin licencia de Microsoft.

Para mayor información sobre el Software, incluyendo cualquier término de licencia de software de fuente abierta (y el código de fuente disponible) así como las atribuciones de derechos de autor aplicables a la Configuración de Ejecución indicada anteriormente, por favor póngase en contacto con el Fabricante o póngase en contacto con QSSC en 175 Terence Matthews Crescent, Kanata, Ontario, Canada K2M 1W8 (licensing@qnx.com).

#### **Linotype**

Helvetica es una marca comercial de Linotype Corp. registrada en la Oficina de Patentes y Marcas Comerciales de EUA y puede estar registrada en otros jurisdicciones a nombre de Linotype Corp. o su licenciatario Linotype GmbH.

El uso en forma de texto de cada una de las Marcas comerciales bajo licencia es:

Los requerimientos de atribución de marca comercial para las Marcas comerciales bajo licencia se pueden observar en <https://www.linotype.com/2061-19414/trademarks.html>.

#### **NOTIFICACIÓN DEL USUARIO FINAL**

Las marcas de compañías visualizadas por este producto para indicar ubicaciones de negocios son las marcas de sus propietarios correspondientes. El uso de dichas marcas en este producto no implica ningún patrocinio, aprobación o aval por parte de dichas compañías de este producto.

## Controles de clima

### Sistemas de control de clima

Sistema de climatización automática dual .....	187
Sistema de climatización trasero .....	192

### Ventilas de aire

Ventilas de aire .....	194
------------------------	-----

### Mantenimiento

Filtro de aire del habitáculo .....	195
Servicio .....	195

## Sistemas de control de clima

### Sistema de climatización automática dual

Los botones de control de clima en la columna central y en la pantalla de control de clima se utilizan para ajustar la calefacción, el enfriamiento y la ventilación.

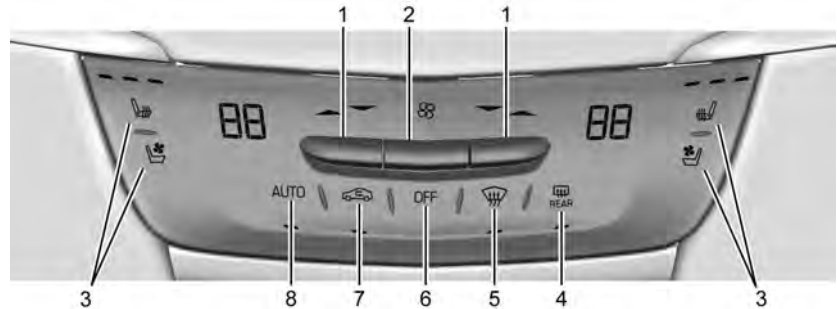

Controles de clima de la columna central

- |   |                                |
|---|--------------------------------|
| 1. Controles de temperatura del lado del pasajero y del conductor                     | 5. Descongelar                 |
| 2. Control del ventilador   | 6. OFF (Apagado) (Ventilador)  |
| 3. Asientos del conductor y pasajero con calefacción y ventilación (si está equipado) | 7. Recirculación               |
| 4. Desempañador de la ventana trasera   | 8. AUTO (Operación automática) |

## Pantalla de control del clima

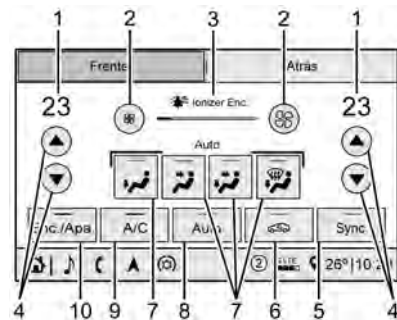

1. Pantalla de temperatura del conductor y pasajero
2. Control del ventilador
3. Estado de ionizador
4. Controles de temperatura del lado del pasajero y del conductor
5. Sync (Temperatura sincronizada)
6. Recirculación
7. Controles de modo de suministro de aire a conductor y pasajero
8. Auto (Operación automática)
9. A/C (Aire acondicionado)
10. Activo/Inactiv

Las configuraciones del ventilador, modo de suministro de aire, aire acondicionado, temperaturas de conductor y pasajero, y SYNC se pueden controlar tocando CLIMATE en la Página de Inicio de infoentretenimiento o en el botón del clima en la bandeja de la aplicación de la pantalla de infoentretenimiento. Se puede hacer entonces una selección en la página de control del clima delantero que se proyecte.

## Pantalla de estado de control del clima



La pantalla de estado de control del clima aparece brevemente cuando se ajustan los botones de control del clima en la columna central. El modo de suministro de aire se puede ajustar en la pantalla de estado del control del clima.

## Operación automática

El sistema controla automáticamente la velocidad del ventilador, la distribución del aire, el aire acondicionado y la recirculación para calentar o enfriar el vehículo a la temperatura deseada:

Cuando se enciende AUTO, las cuatro funciones operan automáticamente. Cada función también se puede fijar manualmente y se proyecta la configuración. Las funciones no ajustadas manualmente continuarán controlándose automáticamente, incluso si el indicador AUTO no está iluminado.

Para operación automática:

1. Toque o presione AUTO en la pantalla o la columna central.
2. Fije la temperatura. Dé tiempo para que el sistema se establezca. Después ajuste la temperatura según se requiera para un confort óptimo.

Para mejorar la eficiencia en el uso de combustible y enfriar el vehículo con mayor rapidez, la recirculación puede ser seleccionada automáticamente en clima cálido. La luz de recirculación no encenderá. Oprima para seleccionar recirculación; oprima de nuevo para seleccionar aire exterior.

Las unidades Inglesas se pueden cambiar al sistema métrico a través del grupo de instrumentos. Vea "Pantallas de aplicaciones de grupo" en *Cuadro de instrumentos* ⇨ 101.

**OFF (Apagado)** : Presione para encender o apagar el ventilador. Las pantallas de clima delantero y trasero se apagan cuando se apaga el ventilador y el sistema detendrá el flujo de aire en la cabina. Si se selecciona on (encendido), o se presiona cualquier otro botón, el sistema de control de clima se encenderá y operará en el ajuste actual. El control de la temperatura y el modo de distribución de aire aún se pueden ajustar.

△ / ▽ : La temperatura puede ajustarse por separado para el conductor y el pasajero. Presione para aumentar o disminuir la temperatura. Oprima sin soltar para aumentar o disminuir rápidamente la temperatura.

La temperatura del conductor y del pasajero también se pueden ajustar tocando los botones en la pantalla de control de clima.

**SYNC** : Toque SYNC en la pantalla de control de clima para enlazar todas las configuraciones de zona de climatización a las configuraciones del conductor. Ajuste el control de la temperatura del lado del

conductor para cambiar la temperatura vinculada. Cuando están ajustadas las configuraciones del pasajero delantero o trasero, la luz indicadora SYNC se apaga cuando las temperaturas no están ligadas.

**Tras** : Si está equipado, toque Rear en la pantalla de control de clima delantero para abrir la pantalla de control de clima trasero. Las configuraciones del control de clima trasero ahora se puede ajustar desde el área del pasajero delantero. Vea *Sistema de climatización trasero* ⇨ 192.

#### Operación manual

▲  ▼ : Presione los controles de ventilador en la columna central o la pantalla de control de clima para incrementar o disminuir la velocidad del ventilador. Oprima sin soltar los controles para ajustar la velocidad mas rápidamente. Se proyecta la configuración de velocidad del ventilador. Presionar cualquier botón cancela automáticamente el control del ventilador y el ventilador puede ser controlado manualmente. Presione AUTO para regresar a la operación automática. Para apagar el ventilador y el sistema de control de clima, presione y sostenga el control hacia abajo

del ventilador en la columna central o la pantalla de control de clima hasta que se apague.

**Control de la modalidad de distribución de aire** : Cuando se proyecta la información del clima, toque el modo de suministro de aire deseado en la pantalla de control de clima para cambiar la dirección del flujo de aire. Se ilumina el botón del modo de suministro de aire seleccionado. Tocar cualquiera de los botones de suministro de aire cancela automáticamente el control de suministro de aire y se puede controlar manualmente la dirección del flujo de aire. Presione AUTO para regresar a la operación automática.



Para cambiar el modo actual, seleccione una de las siguientes opciones:

 : El aire se dirige a las salidas del tablero de instrumentos.

 : El aire se divide entre las salidas del tablero de instrumentos y las salidas del piso.

 : El aire se dirige a las salidas del piso.

 : Elimina la niebla o humedad de las ventanas. El aire se dirige a las salidas del parabrisas y del piso.

 : Elimina con más rapidez la niebla o escarcha del parabrisas. El aire se dirige al parabrisas. Presione  para apagar o encender. Cambiar el modo de descarga de aire también apaga el descongelamiento.

**Aire acondicionado (A/C)** : Toque Modo A/C en la pantalla de control de clima para encender o apagar el aire acondicionado automático. El aire acondicionado no trabaja si se apaga el ventilador o si la temperatura exterior baja del punto de congelación.

Presione AUTO para regresar a la operación automática y que el aire acondicionado opere según se requiera.

 : Presione para alternar entre recircular el aire del interior del vehículo, o ingresar aire del exterior. La luz indicadora en el botón se enciende cuando está activo el modo de recirculación. Esto ayuda a enfriar rápidamente el aire dentro del vehículo o a reducir el aire y olores de afuera que podrían entrar.

Presionar este control cancela la recirculación automática. Presione AUTO para regresar al funcionamiento automático; la recirculación opera automáticamente según se requiera.

La modalidad de recirculación manual no está disponible cuando se esté en las modalidades de Descongelar o Desempañar.

**Desempañar automáticamente** : El sistema de control de climatización puede tener un sensor para detectar automáticamente humedad alta dentro del vehículo. Cuando se detecta humedad alta, el sistema de control de climatización puede ajustar el suministro de aire exterior y encender el aire acondicionado. Si el sistema de control de climatización no detecta la posibilidad de que se empañen las ventanas, regresa a la operación normal. Para encender o apagar el Desempañamiento automático, seleccione Configuración > Clima y calidad de aire > Desempañamiento automático > Seleccione ON (encendido) u OFF (apagado).

**Ionizador** : Si está equipado con un ionizador, esta función ayuda a limpiar el aire dentro del vehículo y eliminar contaminantes tales como polen, olores, y polvo. Si el sistema de control de clima está encendido y el ionizador está activado, el indicador de estado del ionizador se iluminará en la pantalla de control de clima. Para encender o apagar el Ionizador,

seleccione Configuración > Clima y calidad de aire > Ionizador > Seleccione ON (encendido) u OFF (apagado).

### **Desempañador de la ventana trasera**

 **RÉAR** : Presione para encender o apagar el desempañador de la ventana trasera. Se prende una luz indicadora en el botón para mostrar que el desempañador de la ventana trasera está encendido.

El desempañador sólo funciona cuando el vehículo está encendido. El desempañador se apaga si el vehículo está apagado o en modo de accesorios.

Para encender o apagar el Desempañamiento automático, seleccione Configuración > Clima y calidad de aire > Desempañamiento trasero automático > Seleccione ON (encendido) u OFF (apagado). Cuando se selecciona el Desempañador trasero automático, el desempañador del medallón se enciende automáticamente cuando la temperatura interior está fría y la temperatura exterior es de aproximadamente 4 °C (40 °F) y menor.



Las líneas de rejilla superiores en la ventana trasera son líneas de antena y no están diseñadas para calentar cuando el desempañador se activa.



Los espejos exteriores con calefacción se encienden cuando el botón del parabrisas trasero está encendido y ayuda a despejar la niebla o escarcha de la superficie de los espejos.

**Precaución**

No trate de despejar la escarcha ni ningún otro material del interior del parabrisas frontal o trasero con una hoja de rasurar o cualquier otro objeto afilado. Esto puede dañar el desempañador del parabrisas trasero y afectar la capacidad del radio para captar estaciones claramente. La garantía del vehículo no cubre las reparaciones de estos daños.

**Asientos del conductor y pasajero con calefacción y ventilación (si está**

**equipado)** : Presione  o  para calentar el cojín del asiento del conductor o del pasajero.

Presione  o  para ventilar el asiento del conductor o del pasajero. Vea *Asientos delanteros con calefacción y ventilación* ⇨ 47.

**Asientos con calefacción y ventilación automática**

: Cuando el vehículo está encendido, esta función activará de forma automática los asientos con calefacción o ventilados al nivel requerido por la temperatura interior del vehículo. El nivel de asiento con calefacción o ventilación activo alto, medio, bajo o apagado se indicará por los botones del asiento con calefacción y ventilación manual en la columna central. Use los botones manuales de asientos con calefacción y ventilación en la columna central para apagar los asientos con calefacción o ventilación. Si el asiento del pasajero está desocupado, la función de asientos con calefacción o ventilación automática no activará ese asiento. La función de asientos con calefacción y ventilación automática se pueden programar para siempre estar activados cuando el vehículo está encendido. Si está equipado con volante con calefacción, la activación del volante con calefacción automática seguirá la activación automática del asiento con calefacción y el indicador del volante con calefacción seguirá el estado de calefacción del volante. Vea *Asientos delanteros con calefacción y ventilación* ⇨ 47.

**Operación de control de clima con arranque remoto**

: Si está equipado con la característica de arranque remoto, el sistema de control de climatización puede operar cuando el vehículo se arranca remotamente. El sistema usa las configuraciones anteriores del conductor para calentar o enfriar el interior del vehículo. El desempañador de la ventana trasera se encenderá durante el arranque remoto dependiendo de las condiciones de ambiente frío. La luz indicadora de desempañador de la ventana trasera no se enciende durante un arranque remoto.

Si está equipado, los asientos calentados se encenderán si hace frío en el exterior o los asientos ventilados se encenderán si está caliente en el exterior. Las luces indicadoras del asiento calentado y ventilado pueden no encenderse durante un arranque remoto. Si está equipado, el volante calentado se encenderá en un arranque remoto si está frío afuera. Es posible que el indicador del volante calentado no esté encendido. Vea *Arranque remoto del vehículo* ⇨ 15 y *Asientos delanteros con calefacción y ventilación* ⇨ 47.



### Sensor



El sensor solar, arriba del tablero de instrumentos junto al parabrisas, monitorea el calor solar.

El sistema de control de climatización usa la información del sensor para ajustar la temperatura, la velocidad del ventilador, la recirculación, y la modalidad de distribución de aire para un confort óptimo.

Si el sensor está cubierto, el sistema de control de climatización automática puede no operar adecuadamente.

### Función de post-soplado

Si está equipado, bajo ciertas condiciones, el ventilador puede permanecer encendido o se puede encender y apagar varias veces después que apague y bloquee el vehículo. Esto es normal.

### Sistema de climatización trasero

Si lo tiene, el sistema de control de clima trasero está en la parte trasera de la consola central. Los ajustes se pueden ajustar con los botones de control de clima trasero en la parte trasera de la consola central y en la pantalla de clima trasero.



Controles de clima trasero

1. Controles de asiento calentado de pasajero del asiento trasero
2. Control de la modalidad de distribución de aire
3. AUTO (Operación automática)
4. Control del ventilador
5. Controles de temperatura de pasajero del asiento trasero

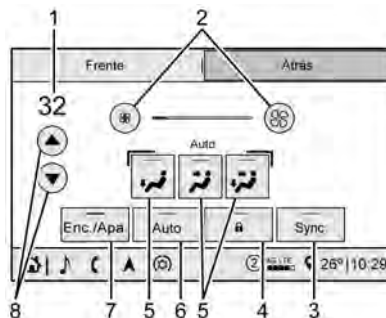

Pantalla de clima trasero

1. Pantalla de temperatura trasera

2. Control del ventilador
3. Sync (Temperaturas sincronizadas)
4. Bloqueo de control trasero
5. Control de la modalidad de distribución de aire
6. Auto (Operación automática trasera)
7. Activo/Inactiv
8. Control de temperatura de clima trasero

**Tras :** Toque Rear en la pantalla de control de clima delantero para abrir la pantalla de control de clima trasero. Las configuraciones del control de clima trasero ahora se puede ajustar desde el área del pasajero delantero.

**TRASERO** ☰ : Toque REAR ☰ en la pantalla de clima trasero para encender o apagar el control de clima trasero.

**SYNC :** Toque SYNC en la pantalla de clima trasero para igualar la temperatura de control de clima trasero a la temperatura del conductor del control de clima delantero. El botón SYNC se encenderá.

**Bloqueo de control trasero :** Toque para bloquear o desbloquear el sistema de control de clima trasero de los pasajeros del asiento trasero. Cuando esté bloqueado, el control de clima sólo se puede ajustar desde el asiento delantero.

**Operación automática**

**AUTO** : Presione para apagar o encender. El suministro de aire es controlado automáticamente. El indicador AUTO aparece en la pantalla. Si el modo de suministro de aire o la velocidad del ventilador se ajustan manualmente, esto cancela la operación automática total.

**Operación manual**

**☞** : Oprima el control de ventilador trasero arriba o abajo para aumentar o disminuir el flujo de aire a las salidas del panel trasero. El flujo de aire del clima trasero también se puede ajustar tocando **∨** o **∧** en la pantalla de clima trasero.

**Controles de temperatura** : Oprima arriba o abajo para ajustar la temperatura del pasajero trasero. La temperatura del pasajero trasero también se puede ajustar tocando **▲** para aire más caliente o **▼** para aire más frío en la pantalla de clima trasero.

**Control de la modalidad de distribución de aire** : Oprima arriba o abajo para seleccionar el modo de suministro de aire deseado. El modo de descarga de aire también se puede cambiar tocando **↺**, **↻**, o **↷** en la

pantalla de clima trasero. Esto cambia la dirección del flujo de aire en el área de asientos traseros.

Si se selecciona el modo de suministro de aire de piso trasero, el indicador de velocidad del ventilador trasero cambiará cuando se ajuste, pero no la cantidad flujo de aire dirigida al piso. Esta es una operación normal para el sistema.

Para activar el modo de suministro de aire de piso trasero, toque **↺** en la pantalla de clima trasero.

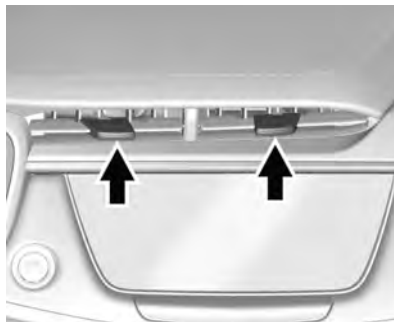
**Ventilas de aire**

Las salidas de aire ajustables están en el centro y en los lados del tablero de instrumentos, y en la parte trasera del almacenamiento de la consola central.

Mueva las perillas de deslizador para cambiar la dirección de o para cerrar el flujo de aire.

**Consejos de operación**

- Despeje cualquier escarcha, nieve u hojas de las entradas de aire en la base del parabrisas que pudieran bloquear el flujo de aire hacia el vehículo.
- Mantenga despejada el área debajo de los asientos delanteros de cualquier objeto para ayudar a que el aire circule dentro del vehículo con más efectividad.
- El uso de deflectores en el cofre que no están aprobados por GM puede afectar de manera adversa el desempeño del sistema. Consulte a su distribuidor antes de añadir equipo al exterior del vehículo.
- No sujete ningún dispositivo a las ranuras de la ventila de aire. Esto restringe el flujo de aire y puede causar daño a las ventilas de aire.

## Mantenimiento

### Filtro de aire del habitáculo

El filtro reduce el polvo, polen y otros irritantes suspendidos en el aire, del aire exterior introducido al vehículo. El filtro deberá remplazarse como parte del mantenimiento programado de rutina. Vea *Programa de mantenimiento* ⇨ 366.

Consulte a su distribuidor con respecto al reemplazo del filtro.

### Servicio

Todos los vehículos tienen debajo del cofre una etiqueta que identifica el refrigerante utilizado en el vehículo. Únicamente técnicos capacitados y certificados deben dar servicio al sistema de refrigerante. El evaporador del aire acondicionado nunca debe ser reparado o reemplazado utilizando uno de un vehículo recuperado. Únicamente se debe reemplazar por un evaporador nuevo para asegurar una operación adecuada y segura.

Durante el servicio, todos los refrigerantes deben recolectarse utilizando el equipo adecuado. Ventilar los refrigerantes directamente a la atmósfera es dañino para el medio ambiente y también puede crear

condiciones inseguras producidas por inhalación, combustión, congelación, u otras situaciones relacionadas con la salud.

El sistema de aire acondicionado requiere mantenimiento periódico. Vea *Programa de mantenimiento* ⇨ 366.

# Conducción y funcionamiento

## Información de conducción

Conducir para mejorar la economía del combustible .....	197
Conducción distraída .....	198
Conducción defensiva .....	198
Conducción perjudicada .....	199
Control de vehículo .....	199
Frenos .....	199
Dirección .....	199
Recuperación en todo terreno .....	200
Pérdida de control .....	200
Conducción carretera sin asfalto .....	201
Conducción en caminos mojados .....	205
Cuestas y caminos montañosos .....	206
Conducción en invierno .....	206
Si el vehículo se atasca .....	208
Límites de carga del vehículo .....	208

## Arranque y Operación

Rodaje de vehículo nuevo .....	212
Posiciones del encendido .....	213
Arranque del motor .....	214
Sistema de Paro/Arranque .....	215
Calentador del motor .....	216
Energía retenida para los accesorios (RAP) .....	218

Cambio a PARK (estacionamiento) .....	218
Cambio fuera de PARK (estacionamiento) .....	219
Estacionarse sobre materiales inflamables .....	220
Administración activa de combustible .....	220
Estacionamiento extendido .....	220

## Emisiones del motor

Emisiones del motor .....	220
Poner en marcha el vehículo mientras está estacionado .....	221

## Transmisión automática

Transmisión automática .....	221
Modo manual .....	225

## Sistemas de transmisión

Tracción en las cuatro ruedas .....	227
-------------------------------------	-----

## Frenos

Refuerzo de freno eléctrico .....	227
Sistema de frenos antibloqueo (ABS) .....	227
Freno de estacionamiento eléctrico .....	228
Asistencia del freno .....	230
Asistencia de arranque en subidas (HSA) .....	230

## Sistemas de control de recorrido

Control de tracción/Control electrónico de estabilidad .....	230
Control de modo del conductor .....	232

## Control de velocidad constante

Control de velocidad constante .....	233
Control de velocidad adaptativo (Avanzado) .....	235

## Sistemas avanzados de asistencia al conductor

Sistemas avanzados de asistencia al conductor .....	245
Alertas de asistencia para Estacionarse o Ir de Reversa .....	246
Cámara de visión trasera (RVC) .....	247
Sistema de visión envolvente .....	247
Asistente aparcamiento .....	250
Asistencia automática de estacionamiento (APA) .....	251
Frenado automático en reversa (RAB) .....	254
Alerta de peatón trasero .....	255
Sistema de Alerta de Tráfico Trasero Cruzando (RCTA) .....	256
Sistemas de asistencia para conducción. ....	257
Sistema de alerta de choque de frente (FCA) .....	257

Frenado automático de emergencia (AEB) ..... 259  
 Sistema de frenado ante peatón al frente (FPB) ..... 261  
 Sistema de visión nocturna ..... 263  
 Alerta de zona ciega lateral (SBZA) .... 265  
 Alerta de cambio de carril (LCA) ..... 265  
 Asistente de mantenimiento de carril (LKA) ..... 267

**Combustible**

Combustible Top Tier ..... 269  
 Combustible recomendado (Motor 2.0L L4) ..... 270  
 Combustible recomendado (Motor 3.6L V6) ..... 270  
 Combustibles prohibidos ..... 270  
 Combustible en países extranjeros .... 271  
 Aditivos del combustible ..... 271  
 Llenado del tanque ..... 271  
 Cómo llenar un contenedor portátil combustible ..... 273

**Remolque transporte**

Información general sobre remolque ..... 273  
 Características de manejo y sugerencias de remolque ..... 273  
 Arrastre de remolque ..... 277  
 Equipo de remolque ..... 280

Control de balanceo (TSC) de remolque ..... 283

**Conversiones y adiciones**

Equipo eléctrico incorporado ..... 285

**Información de conducción**

**Conducir para mejorar la economía del combustible**

Los hábitos de manejo pueden afectar el rendimiento del combustible. He aquí algunos consejos de manejo para obtener el mejor rendimiento de combustible posible.

- Ajuste los controles de clima para la temperatura deseada después que se arranque el motor, o apáguelos cuando no se requiera.
- En los vehículos con AWD, utilice el Modo Tour cuando las condiciones lo permitan.
- Evite acelerones rápidos y acelere de manera pausada.
- Frene gradualmente y evite frenados abruptos.
- Evite mantener el motor en marcha con el auto detenido durante periodos de tiempo largos.
- Cuando las condiciones del camino y del clima sean adecuadas, utilice el Control de velocidad constante.
- Respete siempre los límites de velocidad establecidos o maneje más lentamente cuando lo requieran las circunstancias.

- Mantenga las llantas del vehículo infladas a la presión adecuada.
- Combine varios viajes en uno solo.
- Reemplace las llantas del vehículo con llantas que tengan el mismo número de especificación TPC ubicado en el lateral de la llanta, cerca del tamaño.
- Siga las instrucciones de mantenimiento recomendado.

### Conducción distraída

Las distracciones vienen en muchas formas y pueden hacer que usted pierda la concentración en la tarea de conducir.

Aplice su buen juicio y no permita que otras actividades desvíen su atención del camino. Muchos gobiernos locales han promulgado leyes relativas a la distracción de los conductores. Familiarícese con las leyes locales de su área.

Para evitar la conducción distraída, mantenga sus ojos en el camino, mantenga sus manos en el volante, y enfoque su atención en la conducción.

- No use el teléfono en situaciones de conducción exigentes. Use el método de manos libres para hacer o recibir las llamadas telefónicas necesarias.

- Observe el camino. No lea, tome notas o busque información en teléfonos u otros dispositivos electrónicos.
- Designe un pasajero al asiento delantero para que maneje las distracciones potenciales.
- Familiarícese con las funciones del vehículo antes de conducir, como la programación de las emisoras de radio favoritas y el ajuste del control del clima y los ajustes de los asientos. Programe toda la información del viaje en cualquier dispositivo de navegación antes de conducir.
- Espere a que el vehículo esté estacionado para recoger objetos que hayan caído al piso.
- Detenga o estacione el vehículo para atender a los niños.
- Mantenga las mascotas en un transportador o con elementos de restricción adecuados.
- Evite conversaciones estresantes al conducir, ya sea con un pasajero o en un teléfono celular.

### Advertencia

Quitar los ojos del camino durante mucho tiempo o con demasiada frecuencia puede provocar una colisión que puede dar como resultado lesiones o incluso la muerte. Enfoque su atención en conducir.

Consulte la sección de infoentretenimiento sobre más información sobre el uso de ese sistema y el sistema de navegación, si está equipado, incluyendo la conexión y el uso de teléfonos celulares.

### Conducción defensiva

La conducción defensiva significa siempre esperar lo inesperado. El primer paso para conducir defensivamente es usar un cinturón de seguridad. Consulte *Cinturones de seguridad* ⇨ 52.

- Asuma que los otros usuarios del camino (peatones, ciclistas y otros conductores) serán descuidados y cometerán errores. Anticipe lo que puede hacer y esté listo para ello.
- Mantenga suficiente distancia entre su vehículo y el vehículo que va al frente.
- Concéntrese en la tarea de manejar.

## Conducción perjudicada

Las muertes y lesiones asociadas con conducción perjudicada constituyen una tragedia mundial.

### ⚠ Advertencia

Beber alcohol o consumir drogas y después conducir es muy peligroso. Sus reflejos, percepciones, atención y juicio pueden verse afectados incluso por una pequeña cantidad de alcohol o drogas. Podría tener un choque serio — o incluso mortal — si maneja después de tomar o consumir drogas.

No conduzca mientras esté bajo influencia de alcohol o drogas, o viaje con un conductor que haya estado bebiendo o esté impedido por drogas. Encuentre un transporte alternativo a casa; o si está en un grupo, designe a un conductor que permanecerá sobrio.

## Control de vehículo

El frenado, el direccionamiento y la aceleración son factores importantes para ayudar a controlar el vehículo durante la conducción.

## Frenos

La acción de frenado involucra tiempo de percepción y tiempo de reacción. La decisión de pisar el pedal de freno es tiempo de percepción. El hacerlo es tiempo de reacción.

El tiempo de reacción del conductor promedio es de unos 3/4 de segundo. En ese tiempo, un vehículo que se desplaza a 100 km/h (60 mph) viaja 20 m (66 pies), lo cual puede ser una distancia grande en una emergencia.

Entre las recomendaciones útiles de frenado que deben tenerse presentes se incluyen:

- Mantenga suficiente distancia entre usted y el vehículo que va delante.
- Evite frenados bruscos innecesarios.
- Mantenga el ritmo de avance del tráfico.

Si alguna vez se apaga el motor mientras maneja el vehículo, frene normalmente sin bombear los frenos. De hacerlo así, eso puede provocar que sea más difícil oprimir el pedal. Si se apaga el motor, todavía habrá un poco de asistencia para el frenado, pero ésta se usará cuando presione el pedal de freno. Una vez que se haya consumido la asistencia de frenado, podría tomarle más tiempo detenerse y el pedal de freno será más difícil de presionar.

## Dirección

### Precaución

Para evitar daño al sistema de dirección, no conduzca sobre aceras, barreras de estacionamiento, u objetos similares a velocidades mayores a 3 km/h (1 mph). Tenga cuidado cuando conduzca sobre objetos tales como divisores de carril y topes de velocidad. Los daños ocasionados por el uso incorrecto del vehículo no están cubiertos por su garantía.





### Dirección asistida eléctrica

El vehículo está equipado con un sistema de dirección asistida eléctrica, que reduce la cantidad de esfuerzo necesario para dirigir el vehículo. No cuenta con fluido de dirección asistida. No se requiere mantenimiento periódico.

Si el vehículo experimenta una falla del sistema y pierde la dirección asistida, es posible que se requiera un mayor esfuerzo de dirección. La asistencia de la dirección asistida también puede reducirse si gira el volante hasta el límite y lo mantiene así con fuerza durante un período prolongado.

Si hay algún problema acuda con su distribuidor.

### Recomendaciones para las curvas

- Tome las curvas a una velocidad razonable.
- Reduzca la velocidad antes de entrar a una curva.
- Mantenga una velocidad razonable a lo largo de la curva.
- Espere a que el vehículo esté fuera de la curva antes de acelerar suavemente hacia la recta.

### Dirección en emergencias

- Hay algunas situaciones en las que variar la dirección para esquivar un problema puede ser más efectivo que frenar.
- Sujetar ambos lados del volante le permite girar 180 grados sin quitar ninguna de las manos.
- El Sistema de frenos antibloqueo (ABS) permite virar y frenar al mismo tiempo.

### Recuperación en todo terreno



Las llantas delanteras del vehículo pueden salir de la orilla del camino hacia el acotamiento al manejar. Siga estas recomendaciones:

1. Libere el acelerador y a continuación, si no hay nada que lo impida, cambie la dirección del vehículo de modo que se monte en el borde del pavimento.
2. Gire el volante aproximadamente 1/8 de vuelta, hasta que la rueda delantera derecha haga contacto con el borde del pavimento.
3. Gire el volante para seguir el camino.

### Pérdida de control

#### Derrapes

Hay tres tipos de derrape que corresponden a los tres sistemas de control del vehículo:

- Derrape por frenado - las ruedas no giran.
- Derrape por virado o de esquina - el exceso de velocidad o de virado en una curva hace que las llantas patinen y pierdan fuerza de giro.
- Derrape por aceleración - un acelerón demasiado fuerte hace que las llantas de tracción patinen.

Los frenos antibloqueo ayudan a evitar el derrape por frenado únicamente.

Los conductores defensivos evitan la mayoría de los derrapes teniendo un cuidado razonable adecuado a las condiciones

existentes y evitando exceder dichas condiciones. Pero los derrapes siempre pueden ocurrir.

Si el vehículo empieza a deslizarse, siga estas sugerencias:

- Quite el pie del pedal del acelerador y gire el volante hacia donde desee que se dirija el vehículo. El vehículo puede enderezarse, pero si se desliza de nuevo por girar excesivamente el volante, esté listo para corregir otro deslizamiento si ocurre.
- Reduzca la velocidad y ajuste su conducción según las condiciones climáticas. La distancia de frenado puede ser más larga y el control del vehículo puede verse afectado cuando la tracción se reduce a causa de agua, nieve, hielo, grava u otros materiales que estén sobre el camino. Aprenda a reconocer las pistas de advertencia (tales como suficiente agua, hielo o nieve en el camino para crear una superficie tipo espejo) y reduzca la velocidad cuando tenga duda.
- Trate de evitar los cambios bruscos de dirección, aceleración o frenado, incluyendo la reducción de la velocidad del vehículo cambiando a una velocidad

menor (frenado con motor). Cualquier cambio repentino puede hacer que las llantas se deslicen.

### Conducción carretera sin asfalto

Los vehículos con tracción en todas las ruedas se pueden utilizar para conducción todo terreno. Los vehículos sin Tracción en todas las ruedas y los que no están equipados con llantas para todo terreno AT u OOR (en carretera-todo terreno) no deben manejarse en caminos no convencionales, excepto sobre superficies niveladas y sólidas. Para ponerse en contacto con el fabricante de las llantas para obtener más información acerca de las llantas de equipo original, consulte la garantía limitada y el manual de información de asistencia del conductor.

El control del vehículo es la clave para la conducción fuera de carretera exitosa. Una de las mejores maneras de controlar el vehículo es controlar la velocidad.

#### Advertencia

Al conducir fuera de carretera, el rebote y los cambios rápidos de dirección pueden lanzarlo fácilmente fuera de posición. Esto podría provocar que pierda el control y

(Continúa)

#### Advertencia (Continúa)

choque. Usted y los otros pasajeros siempre deben usar los cinturones de seguridad.

#### Antes de conducir fuera del camino

- Haga que se completen todos los mantenimientos y servicios necesarios.
- Llne el vehículo con combustible, rellene los líquidos y compruebe la presión de inflado en todas las llantas, incluyendo la de refacción, si está instalada.
- Lea toda la información acerca de los vehículos con Tracción en todas las ruedas en este manual.
- Asegúrese de que todos los escudos del chasis, si están instalados, estén correctamente sujetos.
- Conozca las leyes locales aplicables a la conducción fuera de la carretera.

Para obtener mayor distancia del suelo, podría ser necesario retirar el desviador de aire de la fascia delantera. Sin embargo, conducir sin el deflector de aire reduce la economía de combustible.

**Precaución**

Hacer funcionar el vehículo durante períodos prolongados sin el deflector de aire inferior de la fascia delantera instalado puede ocasionar flujo de aire incorrecto hacia el motor. Vuelva a colocar el desviador de aire de la fascia delantera después de la conducción todo terreno.

**Carga del vehículo para conducción fuera de carretera**

 **Advertencia**

- La carga no asegurada sobre el piso de carga puede zandararse al conducir sobre terreno en mal estado. Los ocupantes del compartimento de pasajeros pueden ser golpeados por los objetos que vuelan. Asegure la carga correctamente.
- Mantenga la carga en el área de carga lo más al frente y abajo como sea posible. Las cosas más pesadas deben ir en el piso, hacia adelante del eje trasero.

(Continúa)

**Advertencia (Continúa)**

- Las cargas pesadas sobre el techo elevan el centro de gravedad del vehículo, haciendo más probable que se vuelque. Usted puede lesionarse seriamente o en forma fatal si el vehículo se vuelca. Coloque las cargas pesadas dentro del área de carga y no sobre el techo.

Para más información sobre cómo cargar el vehículo, consulte *Limites de carga del vehículo* ⇨ 208.

**Problemas ambientales**

- Siempre utilice los senderos, caminos y áreas establecidos que se han colocado a un lado para conducción recreativa fuera de carretera pública y obedezca todos los reglamentos fijados.
- No dañe los arbustos, flores o árboles, ni interfiera con la vida silvestre.
- No se estacione sobre cosas que estén ardiendo. Consulte *Estacionarse sobre materiales inflamables* ⇨ 220.

**Conducción en colinas**

La conducción en forma segura en colinas requiere de buen juicio y de una comprensión acerca de qué puede hacer y qué no puede hacer el vehículo.

 **Advertencia**

Muchas colinas simplemente están demasiado empinadas para cualquier vehículo. El conducir sobre una colina puede hacer que el vehículo pierda fuerza. El conducir colina abajo puede provocar la pérdida de control. El conducir a lo largo de una colina puede hacer que el vehículo vuelque. Podría lesionarse o morir. No conduzca sobre pendientes empinadas.

Antes de conducir en una pendiente, evalúe la inclinación, tracción y obstrucciones. Si no es posible ver el terreno más adelante, salga del vehículo y camine por la colina antes de conducir hacia allí.

Al conducir en colinas

- Utilice una velocidad baja y mantenga un agarre firme del volante de dirección.
- Mantenga una velocidad baja.

- Cuando sea posible, conduzca verticalmente hacia arriba o hacia abajo sobre la colina.
- Descienda la velocidad al acercarse a la cima de la colina.

 **Advertencia**

Conducir a la cima de una colina a alta velocidad puede ocasionar un choque. Podría haber un descenso, un barranco, un terraplén o aún otro vehículo. Podría lesionarse seriamente o morir. A medida que se aproxima a la cima de una colina, disminuya la velocidad y manténgase alerta.

- Utilice los faros aún durante el día para hacer el vehículo más visible.
- Evite giros que pongan el vehículo en posición perpendicular a la inclinación de la colina. La conducción transversalmente sobre una inclinación coloca más peso en las ruedas cuesta abajo lo que podría ocasionar un deslizamiento cuesta abajo o una volcadura.
- La grava suelta, las áreas lodosas o aún el pasto húmedo pueden ocasionar que las llantas se deslicen lateralmente, cuesta

abajo. Si el vehículo se desliza hacia los lados, puede golpear algo y volcarse potencialmente.

- Los obstáculos ocultos pueden hacer lo empinado de la inclinación aún mayor. Si conduce sobre una roca con las ruedas cuesta arriba o si las ruedas cuesta abajo caen en un surco o en una depresión, el vehículo se puede inclinar aún más.
- Si debe conducir en forma perpendicular a la inclinación y el vehículo comienza a deslizarse, gire colina abajo. Esto debe ayudar a enderezar el vehículo y evitar el deslizamiento lateral.
- Nunca baje una colina hacia adelante o hacia atrás con la transmisión en N (neutral). Los frenos podrían sobrecalentarse y podría perder el control.
- Al conducir colina abajo, mantenga el vehículo en dirección hacia abajo. Utilice una velocidad baja para que el motor ayude a frenar el vehículo y mantenerlo bajo control.

 **Advertencia**

El frenado intenso al descender de una colina puede ocasionar que sus frenos se sobre calienten y se debiliten. Esto podría  
(Continúa)

**Advertencia (Continúa)**

causar pérdida de control y usted u otros podrían resultar heridos o morir. Aplique los frenos ligeramente al descender de una colina y utilice una velocidad baja para mantener la velocidad del vehículo bajo control.

Si el vehículo pierde potencia en una colina:

1. Aplique los frenos para detener el vehículo, y luego aplique el freno de estacionamiento.
2. Cambie a P (Estacionamiento) y luego vuelva a arrancar el motor.
  - Si está conduciendo hacia arriba cuando el vehículo se apague, cambie a R (reversa), libere el freno de estacionamiento y vuelva a bajar.
  - Nunca intente dar vuelta al vehículo. Si una colina es lo suficiente empinada para parar el vehículo, es lo suficientemente empinada para ocasionar que se vuelque.
  - Si no puede hacerlo subir por la colina, baje de ella en línea recta.
  - Nunca retroceda sobre una colina en N (neutral) usando sólo el freno.

- El vehículo podría descender hacia atrás a gran velocidad y podría perder el control.
  - Si está conduciendo colina abajo cuando el vehículo se apague, cambie a una velocidad menor, libere el freno de estacionamiento y conduzca hacia abajo de la colina.
3. Si no puede volver a arrancar el vehículo después de que se apague, ponga el freno de estacionamiento, cambie a P (estacionamiento), y apague el vehículo.
- 3.1. Deje el vehículo y busque ayuda.
  - 3.2. Aléjese de la ruta que tomaría el vehículo si se deslizara colina abajo.

### Advertencia

Salir del vehículo del lado hacia la colina cuando está en posición perpendicular a la inclinación es peligroso. Si el vehículo se vuelca, puede aplastarlo o matarlo. Siempre salga del lado cuesta arriba del vehículo y manténgase alejado de la trayectoria de la volcadura.

### Conducción en lodo, arena, nieve o hielo

Utilice una velocidad baja al conducir sobre lodo, entre más profundo el lodo, menor la velocidad. Mantenga el vehículo en movimiento para evitar atascarse.

La tracción cambia al conducir sobre arena. Sobre arena suelta, como en las playas o las dunas de arena, las llantas tenderán a hundirse en la arena. Esto afecta la dirección, la aceleración y el frenado. Conduzca a velocidad reducida y evite las vueltas súbitas y las maniobras abruptas.

La tracción se reduce en nieve o hielo, y es fácil perder el control. Reduzca la velocidad del vehículo al conducir en nieve o hielo.

### Advertencia

La conducción sobre lagos, lagunas o ríos congelados puede ser peligrosa. Las condiciones del hielo varían enormemente y el vehículo podría caer a través del hielo; usted y los pasajeros podrían ahogarse. Conduzca su vehículo sólo sobre superficies seguras.

### Conducción en agua

#### Advertencia

Conducir a través de un torrente de agua puede ser peligroso. El agua profunda puede arrastrar su vehículo corriente abajo y todos los ocupantes podrían ahogarse. Si el agua no es profunda, igualmente podría "lavar" la tierra de abajo de sus llantas. Podría perder tracción y el vehículo podría volcar. No conduzca a través de un torrente de agua.

#### Precaución

No conduzca sobre agua si está suficientemente profunda para cubrir las llantas, los ejes o el tubo de escape. El agua profunda puede dañar el eje y otras piezas del vehículo.

Si el agua no es demasiado profunda, conduzca lentamente a través de ella. A velocidades más altas, el agua salpica sobre el sistema de encendido y el vehículo se puede parar. También se puede parar el vehículo si sumerge el tubo de escape bajo el agua. Si el tubo de escape queda bajo el

agua, no podrá arrancar el motor. Al atravesar agua, los frenos se mojan, y se puede requerir de mayor distancia para detenerse. Consulte *Conducción en caminos mojados* ⇨ 205.

### Después de la conducción fuera de carretera

Quite todos los arbustos y desechos acumulados en la parte inferior de la carrocería o chasis o debajo del cofre. Estas acumulaciones pueden constituir un riesgo de incendio.

Después del funcionamiento en lodo o arena, haga limpiar y comprobar las balatas de freno. Estas sustancias pueden ocasionar cristalización y frenado disperejo. Compruebe que no tengan daño la estructura de la carrocería, la dirección, la suspensión, las ruedas, las llantas y el sistema de escape, y que no tengan fugas las tuberías de combustible y el sistema de enfriamiento.

Se requiere mantenimiento más a menudo. Consulte *Programa de mantenimiento* ⇨ 366.

### Conducción en caminos mojados

La lluvia y los caminos mojados pueden reducir la tracción del vehículo y afectar su capacidad de aceleración y frenado. Siempre

maneje más despacio en este tipo de condiciones de manejo y evite manejar dentro de charcos grandes, niveles altos de agua o agua corriente.

#### Advertencia

Los frenos mojados podrían causar choques. Podrían no funcionar del todo bien durante un frenado repentino y podrían hacer que el vehículo se derrape hacia un lado. Podría perder el control del vehículo.

Después de manejar a través de un charco de agua o un autolavado, presione suavemente el pedal de freno hasta que los frenos funcionen normalmente.

El agua corriente crea fuerzas importantes. El manejar sobre agua corriente podría provocar el arrastre de su vehículo. Si esto sucede, usted y el resto de los ocupantes podrían ahogarse. No ignore las advertencias de la policía y sea muy cuidadoso al tratar de manejar sobre agua corriente.

### Hidroplaneación

La hidroplaneación es peligrosa. El agua puede acumularse bajo las llantas del vehículo haciendo que estén totalmente sobre el agua. Esto puede suceder si el camino está mojado y usted conduce a una velocidad considerable. Cuando el vehículo está hidroplaneando, cuenta con muy poco o ningún contacto con el camino.

No existe ninguna regla definitiva para la hidroplaneación. El mejor consejo es disminuir la velocidad cuando el camino esté mojado.

### Otros consejos para el clima lluvioso

Además de reducir la velocidad, otros consejos para el clima lluvioso incluyen:

- Mantenga una distancia mayor.
- Pase con precaución.
- Mantenga el equipo limpiaparabrisas en buen estado.
- Mantenga lleno el depósito de líquido para el lavaparabrisas.
- Asegúrese que las llantas estén bien mantenidos y tengan la profundidad adecuada de la banda de rodadura. Consulte *Llantas* ⇨ 321.
- Apague el control de velocidad constante.

- Active el modo Tracción en todas las ruedas (AWD). Consulte *Control de modo del conductor* ⇨ 232.

## Cuestas y caminos montañosos

El manejo en colinas empinadas y montañas es diferente al manejo en terreno plano. Los consejos incluyen:

- Mantenga el vehículo en buen estado y realice todos los servicios de mantenimiento.
- Compruebe los niveles de todos los fluidos, frenos, llantas, sistema de enfriamiento y transmisión.
- Cambie a una velocidad menor al bajar por pendientes largas o muy pronunciadas.

### Advertencia

Usar los frenos para desacelerar el vehículo en una pendiente cuesta abajo prolongada puede causar sobrecalentamiento del freno, puede reducir el desempeño del freno y podría resultar en una pérdida de frenado. Cambie la transmisión a una velocidad (Continúa)

### Advertencia (Continúa)

menor para dejar que el motor ayude a los frenos en una pendiente cuesta abajo inclinada.

### Advertencia

Bajar por una colina en N (neutral) o con el motor apagado es peligroso. Esto puede causar sobrecalentamiento de los frenos y pérdida de asistencia de dirección. Siempre mantenga el motor en marcha y el vehículo en alguna velocidad.

- Conduzca a velocidades que mantengan el vehículo en su propio carril. No haga giros o cruce la línea central.
- Esté alerta en la cima de las colinas; algo podría estar en su carril (por ejemplo, un vehículo detenido, un accidente).
- Ponga atención a las señales especiales del camino (por ejemplo, área de caída de piedras, cruce de caminos, pendientes continuas, zonas de rebase y no rebase) y tome las acciones adecuadas.

## Conducción en invierno

### Manejo sobre nieve o hielo

#### Precaución

Para evitar daño a las ruedas y componentes de freno, siempre retire la nieve y hielo del interior de las ruedas y desde abajo del vehículo antes de conducir.

La nieve o hielo entre las llantas y el camino crea menos tracción o agarre, así que conduzca cuidadosamente. Hielo húmedo puede ocurrir en aproximadamente 0 °C (32 °F) cuando comience a caer lluvia congelada. Evite manejar sobre hielo mojado o en condiciones de lluvia helada hasta que los caminos sean tratados.

#### Para conducción de camino resbaloso:

- Acelere suavemente. Acelerar demasiado rápido causa que las ruedas giren y hace resbaladiza la superficie debajo de las llantas.
- Encienda el control de tracción. Consulte *Control de tracción/Control electrónico de estabilidad* ⇨ 230.

- El Sistema de frenos anti-bloqueo (ABS) mejora la estabilidad del vehículo durante paradas bruscas, pero los frenos se deben aplicar más rápido que sobre pavimento seco. Consulte *Sistema de frenos antibloqueo (ABS)* ⇨ 227.
- Permita una mayor distancia de seguimiento y observe si hay puntos resbaladizos. Es posible que queden áreas con hielo en las áreas sombreadas de los caminos limpios. La superficie de una curva o un paso a desnivel podría permanecer con hielo incluso cuando las carreteras circundantes están libres. Evite maniobras violentas de dirección o frenado al manejar sobre hielo.
- Apague el control de velocidad constante.
- Seleccione el Modo Tracción en Todas las Ruedas (AWD) para vehículos equipados con AWD. Seleccione Modo de Nieve/Hielo para vehículos sólo con FWD. Ver *Control de modo del conductor* ⇨ 232 y *Tracción en las cuatro ruedas* ⇨ 227.

### Modo de clima frío

En temperaturas muy bajas, se puede mostrar un mensaje de clima frío en el Centro de información del conductor (DIC). La velocidad del motor, los patrones de cambio de la transmisión, y la velocidad del

ventilador de la cabina pueden operar de forma diferente para permitir que el vehículo se caliente más rápido. Puede anular manualmente la velocidad del ventilador de la cabina en modo de clima frío.

### Condiciones de tormenta de nieve

Detenga el vehículo en un lugar seguro y haga señales para pedir ayuda. Manténgase cerca del vehículo a menos que la ayuda se encuentre cerca. Si es posible, use la *Asistencia en el Camino*. Consulte *Asistencia en el Camino* ⇨ 380. Para obtener ayuda y mantener seguros a los ocupantes del vehículo:

- Enciende las luces intermitentes de advertencia de peligro.
- Amarre una tela roja al espejo exterior.

### Advertencia

La nieve podría atrapar los gases del escape debajo del vehículo. Esto podría provocar que los gases del escape se introduzcan en el vehículo. Los gases del escape contienen monóxido de carbono  
(Continúa)

### Advertencia (Continúa)

(CO), que es inodoro e incoloro. Puede causar pérdida de consciencia e incluso la muerte.

Si el vehículo queda atrapado en la nieve:

- Retire la nieve de la base del vehículo, en especial si bloquea el tubo de escape.
- Abra una ventana alrededor de 5 cm (2 pulg.), en el lado del vehículo opuesto a la dirección del viento, para permitir la entrada de aire fresco.
- Abra totalmente las ventilas que están sobre o debajo del tablero de instrumentos.
- Ajuste el sistema de control del clima para circular el aire del interior del vehículo y active el ventilador en la velocidad más alta. Consulte "Sistemas de control de clima."

Para mayor información sobre CO, vea *Emisiones del motor* ⇨ 220.

Para ahorrar combustible, opere el motor durante periodos cortos para calentar el vehículo y después apague el motor y cierre



la ventana parcialmente. El mantenerse en movimiento también le puede ayudar a mantenerse caliente.

Si la ayuda tarda en llegar, cuando encienda el motor, presione el pedal del acelerador para hacer que se revolucione más que en velocidad de marcha en vacío. Esto mantendrá la batería cargada para volver a encender el vehículo y para hacer señales de ayuda con los faros delanteros. Haga esto lo menos posible, para ahorrar combustible.

### Si el vehículo se atasca

Gire las llantas con cuidado para liberar el vehículo cuando esté atascado en arena, lodo, hielo o nieve.

Si está demasiado atascado para que el sistema de tracción pueda liberar el vehículo, apague el sistema de tracción y utilice el método de balanceo. Consulte *Control de tracción/Control electrónico de estabilidad* ⇨ 230.

#### **Advertencia**

Si las llantas del vehículo giran a alta velocidad podrían explotar, y usted y las demás personas podrían resultar heridos.

(Continúa)

#### **Advertencia (Continúa)**

El vehículo podría sobrecalentarse causando un incendio en el compartimento del motor u otros daños. Haga girar las ruedas lo menos posible y evite avanzar a más de 56 km/h (35 mph).

Para Tracción en todas las ruedas (AWD), seleccione modo Todo terreno o AWD. Ver *Control de modo del conductor* ⇨ 232 y *Tracción en las cuatro ruedas* ⇨ 227.

### Balanceo del vehículo para liberarlo del atasco

Gire el volante hacia la izquierda y la derecha para liberar el área alrededor de las llantas delanteras. Apague el sistema de tracción. Cambie el movimiento hacia atrás y hacia adelante, entre R (reversa) y una velocidad baja hacia adelante, haciendo girar las ruedas lo menos posible. Para evitar el desgaste de la transmisión, espere hasta que las llantas se hayan detenido antes de cambiar la velocidad. Libere el pedal acelerador al cambiar, y presiónelo ligeramente cuando la transmisión se encuentre en alguna velocidad. El girar las llantas hacia adelante y hacia atrás provoca

un movimiento de balanceo del vehículo que podría liberarlo. Si esto no libera el vehículo después de unos cuantos intentos, tal vez necesite remolcarlo para sacarlo. Si necesita remolcar el vehículo para sacarlo, consulte *Transporte de vehículo deshabilitado* ⇨ 352.

### Límites de carga del vehículo

Es importante conocer la cantidad de carga que puede soportar el vehículo. Este peso se denomina capacidad de peso del vehículo e incluye el peso de todos los ocupantes, la carga y las opciones no instaladas de fábrica. Hay dos etiquetas en el vehículo que pueden indicar la cantidad de peso que puede cargar; la etiqueta Tire and Loading Information (Información sobre llantas y carga) y la etiqueta de certificación/llanta.

#### **Advertencia**

No cargue el vehículo más allá del peso bruto del vehículo (GVWR) o el peso bruto por eje máximo (GAWR). Esto puede ocasionar que los

(Continúa)

**Advertencia (Continúa)**

sistemas se rompan y cambien la manera de maniobrar el vehículo. Esto podría ocasionar la pérdida de control y un choque. La sobrecarga también puede reducir el desempeño para detenerse, dañar las llantas, y acortar la vida del vehículo.

**Etiqueta de información sobre las llantas y carga**

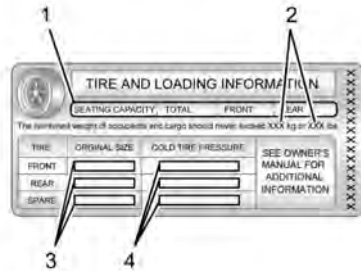

Etiqueta de ejemplo

En el pilar central (pilar B) está pegada una etiqueta de información sobre las llantas y la carga específica del vehículo. La etiqueta de Información sobre llantas y carga muestra el número de asientos para los ocupantes (1) y la capacidad máxima de peso del vehículo (2) en kilogramos y libras.

La etiqueta Información sobre llantas y carga también muestra el tamaño de las llantas de equipo original (3) y las presiones de inflado en frío recomendadas para las llantas (4). Para obtener más información sobre las llantas y la presión de inflado consulte *Llantas* ⇨ 321 y *Presión de llantas* ⇨ 328.

También hay información importante acerca de la carga en la etiqueta de certificación del vehículo/llantas. Puede indicar el peso bruto del vehículo (GVWR) y el peso bruto por eje (GAWR) para los ejes delantero y trasero. Consulte "Etiqueta de certificación/llantas" más adelante en esta sección.

**Pasos para determinar el límite de carga correcto.**

1. Localice la declaración "El peso combinado de los ocupantes y la carga nunca debe exceder XXX kg o XXX libras." en la placa del vehículo.
2. Determine la suma del peso del conductor y los pasajeros que irán en el vehículo.
3. Reste el peso total del conductor y los pasajeros de XXX kg o XXX libras.
4. La cantidad resultante será la capacidad de carga o equipaje disponible. Por ejemplo, si la cantidad "XXX" es igual a 1400 libras y habrá cinco pasajeros de 150 libras en su vehículo, la capacidad para carga y equipaje será de 650 libras (1400-750 (5 x 150) = 650 lbs.)
5. Determine el total del peso del equipaje y la carga que llevará el vehículo. Ese peso no puede exceder la capacidad de carga y equipaje calculada en el paso 4.

6. Si su vehículo jalará un remolque, la carga del remolque se transferirá a su vehículo. Consulte este manual para determinar la forma en que esto reduce la carga disponible y la capacidad de carga de equipaje de su vehículo.

Consulte *Arrastre de remolque* ⇨ 277 para obtener información importante acerca de cómo jalar un remolque, seguridad al remolcar y consejos de remolque.

Si se instalan accesorios posventa en el vehículo, por ejemplo una cubierta de techo, asegúrese de agregar el peso para todos los accesorios instalados al peso combinado de equipaje y carga.

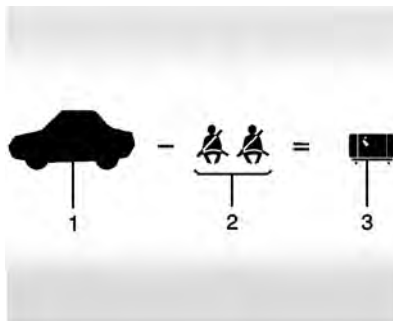

**Ejemplo 1**

1. Capacidad de peso del vehículo para el ejemplo 1 = 453 kg (1,000 lbs).  
Después reste el Peso de accesorio, por ejemplo una caja de carga para el techo = 15.8 kg (35 lbs)
2. Reste el peso de los ocupantes @ 68 kg (150 lbs) x 2 = 136 kg (300 lbs).
3. Capacidad disponible restante para peso de carga = 301.2 kg (665 lbs)

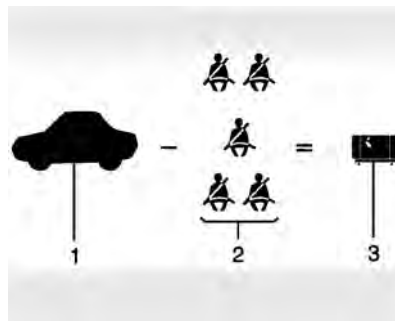

**Ejemplo 2**

1. Capacidad de peso del vehículo para el ejemplo 2 = 453 kg (1,000 lbs).  
Después reste el Peso de accesorio, por ejemplo una caja de carga para el techo = 18.1 kg (40 lbs)
2. Reste el peso de los ocupantes @ 68 kg (150 lbs) x 5 = 340 kg (750 lbs).
3. Capacidad disponible restante para peso de carga = 94.9 kg (210 lbs)

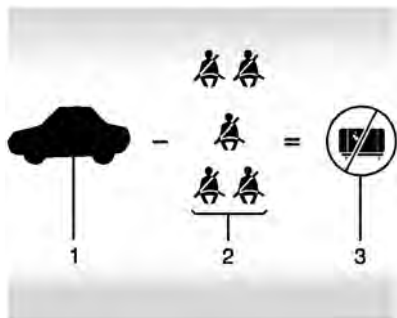

Ejemplo 3

1. Capacidad de peso del vehículo para el ejemplo 3 = 453 kg (1,000 lb)
2. Reste el peso de los ocupantes: 91 kg (200 lbs) x 5 = 453 kg (1,000 lbs)
3. Peso disponible para carga = 0 kg (0 lb)

Consulte la etiqueta Tire and loading information (Información sobre llantas y carga) del vehículo para obtener información específica acerca de la capacidad de peso del vehículo y los asientos disponibles. El peso combinado

del conductor, pasajeros, accesorios y carga nunca debe exceder la capacidad de peso del vehículo.

### Etiqueta de certificación/llantas

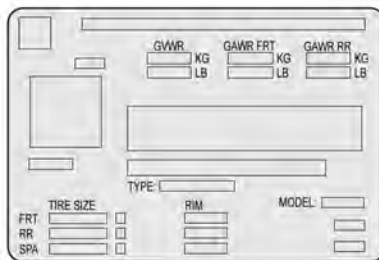

Ejemplo de etiqueta

En el pilar central (pilar B) está adherida una etiqueta de Certificación/Llanta específica del vehículo.

La etiqueta puede mostrar el tamaño de las llantas originales del vehículo y las presiones de inflado necesarias para obtener la capacidad de peso bruto del vehículo. La etiqueta muestra la capacidad de peso bruto del vehículo.

Esto se denomina Clasificación de peso bruto del vehículo (GVWR). El GVWR incluye el peso del vehículo, todos los ocupantes, el combustible y la carga.

La etiqueta de certificación/llantas también puede indicar el peso máximo para los ejes delantero y trasero, denominado Clasificación de peso bruto de eje (GAWR). Para averiguar las cargas reales en los ejes delantero y trasero, pese el vehículo en una estación de pesaje. Su distribuidor puede ayudar para realizar esta tarea. Asegúrese de distribuir la carga uniformemente en ambos lados de la línea central.

### Precaución

Sobrecargar el vehículo puede dañarlo. Las reparaciones no estarían cubiertas por la garantía del vehículo. No cargue excesivamente el vehículo.

**⚠ Advertencia**

Las cosas en el interior del vehículo podrían golpear y lastimar a los ocupantes durante un frenado o vuelta repentina, o en un choque.

- Ponga las cosas en el área de carga del vehículo. En el área de carga, póngalas lo más adelante posible. Intente repartir el peso de manera uniforme.
- Nunca apile objetos pesados, como maletas, dentro del vehículo de manera que algunos queden por encima de los respaldos de los asientos.
- No deje una silla para niños dentro del vehículo sin asegurarla de manera adecuada.
- Fije los objetos sueltos dentro del vehículo.
- No deje ningún asiento plegado a menos que sea necesario.

**Arranque y Operación****Rodaje de vehículo nuevo****Precaución**

El vehículo no necesita un asentamiento elaborado. Pero se desempeñará mejor en funcionamiento prolongado si sigue estas directrices

- No conduzca a ninguna velocidad constante, rápido o lento, durante los primeros 800 km (500 millas). No efectúe arranques con el acelerador a fondo. Evite los cambios de velocidad descendentes para detener o reducir la velocidad del vehículo.
- Evite efectuar frenados bruscos durante los primeros 300 km (200 millas) más o menos. Durante este tiempo las balatas de frenos nuevas aún no se asientan. Los frenados bruscos con balatas nuevas pueden significar desgaste prematuro y remplazo en menos tiempo. Siga este lineamiento de asentamiento cada vez que coloque balatas de frenos nuevas.

(Continúa)

**Precaución (Continúa)**

- No arrastre un remolque durante el período de asentamiento. Consulte *Arrastre de remolque* ⇨ 277 para conocer las capacidades de arrastre de remolque del vehículo y para más información.

Después del asentamiento, la velocidad y carga del motor se pueden incrementar gradualmente.

En vehículos nuevos, los varios sistemas mecánicos y eléctricos experimentan un período de "asentamiento" durante los primeros 6 400 km (4,000 millas) de conducción rutinaria. Conforme se conduce el vehículo, los sistemas mecánicos se ajustan para proporcionar desempeño de economía de combustible y de cambios de la transmisión óptimos.

Los sistemas eléctricos se adaptarán y calibrarán durante el período de asentamiento. Un ocurrencia de única ocasión de clics y ruidos similares del vehículo es normal durante este proceso.

La conducción normal carga la batería del vehículo para lograr la mejor operación del vehículo, incluyendo el ahorro de combustible y el sistema de paro/arranque. Consulte *Sistema de Paro/Arranque* ⇨ 215.

## Posiciones del encendido

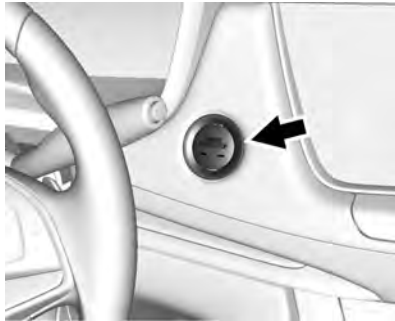

El vehículo cuenta con un encendido electrónico sin llave con arranque de botón de presión.

Si el arranque por botón no funciona, el vehículo puede estar cerca de una señal de antena de radio fuerte ocasionando interferencia al sistema de acceso sin llave. Consulte *Operación de llave remota* ⇨ 7.

Para salir de P (estacionamiento), el vehículo debe estar encendido y se debe aplicar el pedal del freno.

**Stopping the Engine/OFF (Paro del motor/apagado) (Sin luz indicadora)** : Cuando el vehículo se encuentra detenido, presione ENGINE START/STOP (arrancar/detener el motor) una vez para apagar el motor.

Si el vehículo se encuentra en P (estacionamiento), el encendido se gira a off (apagado) y la Energía retenida para los accesorios (RAP) permanece activa. Consulte *Energía retenida para los accesorios (RAP)* ⇨ 218.

Si el vehículo está en R (reversa), D (conducción) o M (modo manual), el vehículo cambiará a P (estacionamiento), la ignición se apagará, y la Energía retenida para los accesorios (RAP) permanecerá activa. Consulte *Energía retenida para los accesorios (RAP)* ⇨ 218.

Si el vehículo está en N (Neutral), la ignición no regresará a modo de accesorios y el Centro de información del conductor (DIC) muestra el mensaje SHIFT TO PARK (cambiar a estacionamiento). Cuando el vehículo se cambia a P (estacionamiento), la ignición se apaga.

### Advertencia

Apagar el vehículo en movimiento puede provocar que se pierda la energía en los sistemas de frenado y de dirección, además de deshabilitar las bolsas de aire. Mientras conduzca, sólo apague el vehículo en caso de una emergencia.

Si el vehículo debe apagarse en una emergencia:

1. Frene presionando el freno de manera firme y continua. No bombee los frenos una y otra vez. Esto podría agotar la asistencia eléctrica, aumentando la fuerza requerida para presionar el pedal del freno.
2. Cambie el vehículo a N (neutral). Esto puede hacerse con el vehículo en movimiento. Después de cambiar a N (neutral), presione firmemente el freno y dirija el vehículo hasta un lugar seguro.
3. Deténgase por completo y cambie a P (Estacionamiento).
4. Active el freno de estacionamiento. Consulte *Freno de estacionamiento eléctrico* ⇨ 228. Oprima ARRANQUE/PARO DE MOTOR para apagar el vehículo.

Si el vehículo no se puede orillar, y se debe apagar mientras se conduce, presione y sostenga ENGINE START/STOP durante más de dos segundos, o presione dos veces en cinco segundos.

**Modo de accesorios (Luz indicadora ámbar)** : Esta modalidad le permite utilizar algunos accesorios eléctricos cuando el motor está apagado.

Con la ignición apagada, presionar el botón una vez sin aplicar el pedal del freno coloca el sistema de ignición en modo de accesorios.

La ignición cambia de modo de accesorios a OFF (apagado) después de 10 minutos para evitar que la batería se descargue.

**ON/RUN/START (encendido/operación/arranque) (luz indicadora verde)** : Esta modalidad es para conducción y arranque. Con la ignición apagada y el pedal del freno aplicado, presionar ENGINE START/STOP (Arranque/Paro de motor) una vez coloca el sistema de ignición en ON/RUN/START (encendido/operación/arranque). Una vez que el motor empieza a arrancar, libere el botón. El giro del motor continúa hasta que el motor arranca. La ignición entonces permanecerá encendida. Consulte *Arranque del motor* ⇨ 214.

### Modo de servicio

Este modo está disponible para verificar la operación adecuada del indicador de falla como se puede requerir para propósitos de inspección de emisiones y para servicio y diagnóstico. Consulte *Transmisión automática* ⇨ 221.

Con el vehículo apagado, y sin aplicar el pedal del freno, al oprimir sin soltar ENGINE START/STOP (arranque/paro de motor) durante más de cinco segundos colocará al vehículo en el Modo de servicio. Los sistemas de instrumentos y de audio operarán como lo hacen en ON/RUN (Encendido/funcionamiento), pero no podrá conducirse el vehículo. El motor no arrancará en el Modo de servicio. Oprima ARRANQUE/PARO DE MOTOR nuevamente para apagar el vehículo.

### Arranque del motor

Coloque la transmisión en la velocidad adecuada, P (Estacionamiento) o N (Neutral). Para volver a arrancar el motor cuando el vehículo ya está en movimiento, utilice N (neutral).

### Precaución

No intente cambiar a P (estacionamiento) si el vehículo está en movimiento. Si lo hace, podría dañar la transmisión. Cambie a P (estacionamiento) únicamente cuando el vehículo esté detenido.

### Precaución

Si agrega accesorios o partes eléctricas, podría cambiar la forma en que opera el motor. Cualquier daño resultante no será cubierto por la garantía del vehículo. Consulte *Equipo eléctrico incorporado* ⇨ 285.

Para arrancar el vehículo:

1. Con el sistema de Acceso sin llave, la llave remota deberá estar en el vehículo. Presione ENGINE START/STOP con el pedal del freno aplicado. Cuando el motor empiece a dar marcha, suelte el botón. La velocidad de marcha en vacío disminuirá a medida que el motor se caliente. No revolucione el motor inmediatamente después de arrancarlo.

Si la llave remota no está en el vehículo, si hay interferencia, o si la batería de la llave remota está baja, se mostrará un mensaje del Centro de información del conductor (DIC). Consulte *Operación de llave remota* ⇨ 7.

### Precaución

Hacer girar el motor durante periodos prolongados, presionando el botón ARRANQUE/PARO DE MOTOR inmediatamente después de que haya terminado el giro, puede sobrecalentar y dañar el motor de arranque y descargar la batería. Espere al menos 15 segundos entre un intento y otro para permitir que el motor de marcha se enfríe.

- Si el motor no arranca después de cinco a 10 segundos, especialmente en clima frío (menos de -18 °C o 0 °F), podría ahogarse con demasiada gasolina. Intente presionar el pedal acelerador hasta el fondo y mantenerlo allí, luego oprima ENGINE START/STOP hasta por un máximo de 15 segundos. Espere al menos 15 segundos entre un intento y otro para permitir que el motor de marcha se enfríe. Cuando arranque el motor, suelte el botón y también el acelerador. Si el

vehículo arranca brevemente y se vuelve a apagar, vuelva a hacer lo mismo. Esto despeja el exceso de gasolina del motor. No revolucione el motor inmediatamente después de arrancarlo. Opere el motor y la transmisión con suavidad hasta que el aceite se caliente y lubrique todas las partes en movimiento.

### Sistema de Paro/Arranque

El sistema de Paro/arranque apaga el motor para ayudar a conservar combustible. El sistema está diseñado para controlar el aumento en el número de arranques.

#### Advertencia

La función de Parada/Arranque automático del motor hace que el motor se apague mientras el vehículo sigue encendido. No salga del vehículo antes de cambiar a P (Estacionamiento). El vehículo puede volver a arrancar y moverse inesperadamente. Siempre cambie a P (estacionamiento) y luego apague la ignición, antes de salir del vehículo.

### Paro/arranque automático de motor

Cuando se aplican los frenos y el vehículo esté completamente detenido, el motor puede apagarse. Al detenerse, el tacómetro muestra AUTO STOP. Consulte *Tacómetro* ⇨ 104. Cuando se libere el pedal de freno o se presione el pedal del acelerador, el motor volverá a arrancar.

Para mantener el desempeño del vehículo, otras condiciones pueden causar que el motor vuelva a arrancar automáticamente antes que se libere el pedal del freno.

Los Paros automáticos pueden no ocurrir y/o los Arranques automáticos pueden ocurrir debido a:

- La Configuración de control de clima requieren que el motor esté en operación para enfriar o calentar el interior del vehículo.
- La batería del vehículo necesita cargarse.
- La batería del vehículo se desconectó recientemente.
- No se ha alcanzado la velocidad mínima del vehículo desde el último Paro automático.
- Se presiona el pedal del acelerador.



- El motor o la transmisión no se encuentran a la temperatura de funcionamiento necesaria.
- La temperatura exterior no está en el rango de operación requerido.
- La transmisión del vehículo se cambia fuera de D (Conducción) a cualquier otra velocidad diferente a P (estacionamiento).
- Se seleccionaron ciertos modos del conductor. Consulte *Control de modo del conductor* ⇨ 232.
- El vehículo está en una colina o pendiente inclinada.
- La puerta del conductor se abrió o se desabrochó el cinturón de seguridad del conductor.
- Se abrió el cofre.
- El Paro automático alcanzó el tiempo permitido máximo.

### Interruptor de desactivación de paro automático

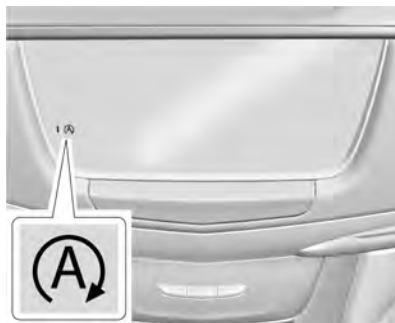

La función de paro/arranque automático del motor se puede desactivar y activar tocando el símbolo (A) en la columna central. El Paro automático se activa cada vez que arranca el vehículo.

Cuando se encienda la luz al lado de (A), el sistema está habilitado.

### Calentador del motor

El calentador del motor puede proporcionar un arranque más fácil y mejor economía de combustible durante el calentamiento del motor en condiciones de clima frío a  $-18^{\circ}\text{C}$  ( $0^{\circ}\text{F}$ ) o abajo de esta temperatura. Los vehículos con un calentador del motor se deben conectar al menos cuatro horas antes de arrancarlo. El conector cuenta con un termostato interno que evitará la operación del calentador del motor a temperaturas mayores a  $-18^{\circ}\text{C}$  ( $0^{\circ}\text{F}$ ).

#### Advertencia

No conecte el calentador del bloque del motor mientras el vehículo esté estacionado en una cochera o debajo de una carpa. Puede resultar en daño a la propiedad o lesiones personales. Siempre estacione el vehículo en un área abierta libre lejos de edificios o estructuras.

**Para usar el calentador del motor**

1. Apague el motor.



2. Revise el cable del calentador por daños. Si está dañado, no lo use. Visite a su distribuidor para reemplazarlas. Revise el cable por daños anualmente.



3. Retire la cubierta del conector del calentador del motor haciendo palanca suavemente con una herramienta de punta plana.



4. Conecte el cable del calentador en el conector en la fascia delantera.
5. Conecte el cable en un tomacorriente de 110 voltios CA conectado a tierra que esté protegido por una función de detección de falla a tierra.

**⚠ Advertencia**

El uso inadecuado del cable del calefactor o un cable de extensión puede dañar el cable y provocar sobrecalentamiento e incendio.

- Enchufe el cable en un tomacorriente de servicios eléctricos de tres puntas que está protegido por una función de detección de falla a tierra. Una salida sin conexión a tierra puede provocar una descarga eléctrica.
- Utilice un cable de extensión de 15 amperios nominal resistente a la intemperie, de alta resistencia, si es necesario. Si no se utiliza el cable de extensión recomendado en buenas condiciones de funcionamiento, o usar un cable del calentador o de extensión dañado, podría hacer que se

(Continúa)

**Advertencia (Continúa)**

sobrecaliente y causar un incendio, daños a la propiedad, una descarga eléctrica y lesiones.

- No haga funcionar el vehículo con el cable del calentador fijado permanentemente al vehículo. Podría dañar el cable calefactor y termostato.
- Mientras está en uso, no deje que el cable del calentador toque las piezas del vehículo o bordes afilados.
- Antes de arrancar el vehículo, desconecte el cable. Mantenga el cable alejado de las piezas móviles.

6. Antes de arrancar el motor asegúrese de desconectar y almacenar el cable.
7. Instale la cubierta del conector del calentador del motor.

El tiempo que el calentador debe permanecer conectado depende de varios factores. Pida a un distribuidor en el área donde estaciona el vehículo el mejor consejo acerca de esto.

**Energía retenida para los accesorios (RAP)**

Cuando se gira el vehículo de encendido a apagado, las siguientes funciones (si está equipado) continuarán funcionando por hasta 10 minutos, o hasta que se abra la puerta del conductor. Estas características también funcionarán cuando el vehículo esté encendido o en modo accesorios:

- Sistema de Infoentretenimiento
- Ventanas eléctricas (durante Energía retenida para accesorios (RAP), esta funcionalidad se perderá cuando se abra cualquier puerta)
- Quemacocos (durante Energía retenida para accesorios (RAP), esta funcionalidad se perderá cuando se abra cualquier puerta)
- Salida eléctrica auxiliar
- Sistema de audio
- Sistema OnStar

**Cambio a PARK (estacionamiento)**

Para cambiar a P (estacionamiento):

1. Mantenga presionado el pedal de freno y aplique el freno de estacionamiento. Consulte *Freno de estacionamiento eléctrico* ⇨ 228.
2. Oprima el botón en la parte superior de la palanca de cambios para cambiar a P (Estacionamiento). Consulte *Transmisión automática* ⇨ 221.
3. El indicador P (Estacionamiento) en la palanca de cambios se encenderá en rojo cuando el vehículo esté en P (Estacionamiento).

4. Apague la ignición.

Si el vehículo se cambia a P (estacionamiento) en una colina, el Freno eléctrico de estacionamiento (EPB) puede aplicarse automáticamente. Tal vez no pueda liberar el EPB con el interruptor de EPB. Debe liberarse automáticamente cuando el vehículo se cambie fuera de P (estacionamiento).

**Dejar el vehículo con el motor funcionando**

 **Advertencia**

Puede resultar peligroso dejar el vehículo con el motor encendido. Podría sobrecalentarse y encender fuego.

Es peligroso salir del vehículo si el vehículo no está totalmente en P (Estacionamiento) con el Freno eléctrico de estacionamiento (EPB) activado. El vehículo podría moverse.

No abandone el vehículo cuando el motor esté en funcionamiento. Si dejó el motor encendido, el vehículo podría comenzar a moverse de manera repentina. Usted u otras personas podrían resultar lesionados. Para asegurarse que el vehículo no se mueva, siempre active el EPB y cambie el vehículo a P (Estacionamiento), incluso cuando esté en un terreno nivelado. Si está arrastrando un remolque, consulte *Características de manejo y sugerencias de remolque* ⇨ 273.

Si tiene que dejar el vehículo con el motor funcionando, asegúrese de que el vehículo se encuentra en P (estacionamiento) y que el freno de estacionamiento está aplicado firmemente antes de dejarlo.

Si jala un remolque y se encuentra estacionado en una pendiente, consulte *Características de manejo y sugerencias de remolque* ⇨ 273.

**Cambio fuera de PARK (estacionamiento)**

Este vehículo está equipado con transmisión electrónica. El botón de liberación de bloqueo de cambio está diseñado para prevenir el cambio inadvertido fuera de P (estacionamiento).

Para cambiar a una velocidad diferente a P (estacionamiento):

1. Asegúrese que el motor esté funcionando.
2. Presione el pedal del freno.
3. Presione y sostenga el botón de liberación de bloqueo de cambios en la palanca de cambios.

4. Mueva la palanca de cambios a la posición deseada. Para N (Neutral) sostenga la palanca en la posición N (Neutral) hasta que el indicador N se ilumine en rojo.
5. El indicador P cambiará a blanco y el indicador de velocidades cambiará a rojo cuando el vehículo ya no esté en P (Estacionamiento).

Después de soltar la palanca de cambios, retornará a la posición central.

Si el vehículo no puede cambiar de P (Estacionamiento), se puede mostrar un mensaje del Centro de información del conductor (DIC). Verifique que la ignición esté encendida, el motor esté en operación, el pedal del freno aplicado, y el botón de liberación de bloqueo de cambios esté presionado cuando intente cambiar fuera de P (estacionamiento). Si se cumplen todos estos requisitos, pero el vehículo no cambia fuera de P (estacionamiento), consulte a su distribuidor para obtener servicio.

## Estacionarse sobre materiales inflamables

### Advertencia

Los objetos susceptibles de incendiarse podrían tocar las partes calientes del sistema de escape del vehículo y comenzar a arder. No se estacione sobre papeles, hojas, pasto seco u otros materiales que pudieran incendiarse.

## Administración activa de combustible

El motor de este vehículo puede estar equipado con Administración activa de combustible, que permite que el motor opere con cualquiera de sus cilindros, o en modo de operación reducida de cilindros, dependiendo de las condiciones de conducción.

Cuando se requiere menos potencia, como en velocidad crucero en una velocidad constante del vehículo, el sistema funciona en el modo de operación reducida de cilindro, lo que permite al vehículo alcanzar mayor economía de combustible. Cuando se demanda una mayor potencia, como al

acelerar desde reposo, rebasar o incorporarse a una autopista, el sistema mantiene el funcionamiento de todos los cilindros.

Si el vehículo tiene un indicador de Administración activa de combustible, vea el Centro de información del conductor (DIC) para más información sobre el uso de esta pantalla.

## Estacionamiento extendido

Es mejor no estacionarse con el vehículo en operación. Si el vehículo se deja en operación, asegúrese que no se moverá y que haya ventilación adecuada.

Ver *Cambio a PARK (estacionamiento)* ⇨ 218 y *Emisiones del motor* ⇨ 220.

Si el vehículo se deja estacionado y en operación con la llave remota fuera del vehículo, continuará operando hasta por 15 minutos.

Si el vehículo se deja estacionado y en operación con la llave remota dentro del vehículo, continuará operando hasta por 30 minutos.

El vehículo se podría apagar más pronto si se estaciona en una colina, debido a la falta de combustible disponible.

El temporizador se restablecerá si el vehículo se retira de P (Estacionamiento) mientras está funcionando.

## Emisiones del motor

### Advertencia

Los gases del escape contienen monóxido de carbono (CO), que es inodoro e incoloro. La exposición a CO (monóxido de carbono) puede provocar inconsciencia e incluso la muerte.

Los gases del escape pueden entrar al vehículo si:

- El vehículo está encendido en áreas con poca ventilación (estacionamientos cerrados, túneles o rodeado de nieve alta que pueda bloquear el flujo de aire en la parte inferior o en los tubos de escape).
- El escape huele o suena de manera extraña o diferente.
- El sistema de escape tiene alguna fuga debido a corrosión o daños.

(Continúa)

**Advertencia (Continúa)**

- El sistema de escape del vehículo se modificó, dañó, o reparó en forma inadecuada.
- El cuerpo del vehículo tiene orificios o aberturas provocados por algún daño o por modificaciones realizadas fuera del distribuidor y que no están completamente sellados.

Si detecta que hay humo inusual o sospecha que los gases de escape están entrando al vehículo:

- Manéjelo únicamente con las ventanas totalmente abiertas.
- Lleve el vehículo a reparación inmediatamente.

Nunca estacione el vehículo con el motor encendido en áreas cerradas tales como una cochera o un edificio que no cuente con ventilación adecuada.

**Poner en marcha el vehículo mientras está estacionado**

Es mejor no estacionarse con el motor en operación.

Si se deja el vehículo con el motor funcionando, siga los pasos adecuados para asegurarse que el vehículo no se mueva. Ver *Cambio a PARK (estacionamiento)* ⇨ 218 y *Emisiones del motor* ⇨ 220.

Si va a estacionarse sobre una pendiente o está jalando un remolque, consulte *Características de manejo y sugerencias de remolque* ⇨ 273.

**Transmisión automática**



El patrón de cambios se muestra en la parte superior de la palanca de cambios. La posición de velocidad seleccionada se iluminará en rojo en la palanca de cambios, mientras que todas las demás se

proyectarán en blanco. Si el cambio no es inmediato, como en condiciones muy frías, el indicador en la palanca de cambios puede parpadear hasta que esté completamente accionado.

La palanca de cambios siempre comienza desde una posición central, representada por una flecha arriba/abajo en el patrón de cambios. Después de soltar la palanca de cambios, retornará a la posición central.

La transmisión no opera cuando el vehículo está apagado.

Si el vehículo está en modo de accesorios, la transmisión se puede cambiar a P (Estacionamiento).

Si el vehículo se apaga estando a una velocidad relativamente alta, la transmisión automáticamente cambiará a N (Neutral). Una vez que el vehículo se detenga, se selecciona P (Estacionamiento) automáticamente.



**P** : Esta posición bloquea las ruedas motrices. Use P (Estacionamiento) cuando arranque el vehículo para evitar que el vehículo se mueva fácilmente.

**⚠ Advertencia**

Es peligroso salir del vehículo si la transmisión no está en P (Estacionamiento) con el freno de estacionamiento activado. El vehículo podría moverse.

No abandone el vehículo cuando el motor esté en funcionamiento. Si el motor se ha dejado encendido, el vehículo se puede mover repentinamente. Usted u otras

(Continúa)

**Advertencia (Continúa)**

personas podrían resultar lesionados. Para asegurarse que el vehículo no se mueva, siempre active el freno de estacionamiento y coloque la transmisión en P (Estacionamiento), incluso cuando esté en un terreno nivelado. Ver *Cambio a PARK (estacionamiento)* ⇨ 218 y *Freno de estacionamiento eléctrico* ⇨ 228.

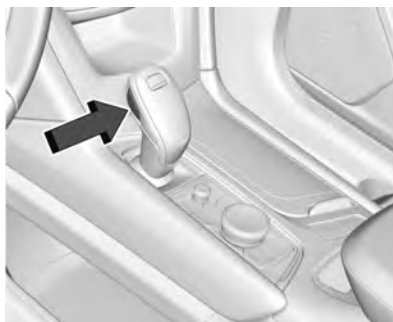

Este vehículo está equipado con transmisión controlada electrónicamente. El botón de liberación de bloqueo de cambios está diseñado para evitar que se cambie inesperadamente fuera de P (Estacionamiento) excepto que el vehículo

esté encendido, el pedal del freno esté aplicado, y se oprima el botón de liberación de bloqueo de cambios.

Cuando el vehículo esté detenido, oprima ENGINE START/STOP (arrancar/detener el motor) para apagar el vehículo. La transmisión cambiará a P (Estacionar) automáticamente a menos que el vehículo esté en N (Neutral). Consulte "Modo de lavado de vehículo" más adelante en esta sección.

El vehículo no cambiará a P (Estacionamiento) si se está moviendo muy rápido. Detenga el vehículo y cambie a P (Estacionamiento).

Para cambiar dentro y fuera de P (Estacionar), vea *Cambio a PARK (estacionamiento)* ⇨ 218 y *Cambio fuera de PARK (estacionamiento)* ⇨ 219.

**Mensaje Service Shift Lever (Dé servicio a palanca de cambios)**

Si aparece el mensaje SERVICE SHIFTER SEE OWNER'S MANUAL (Dé servicio a palanca de cambios, consulte el manual del propietario) en el Centro de información del conductor (DIC), la palanca de cambios necesita servicio. Lleve el vehículo a revisión lo más pronto posible. Si el mensaje cambia

automáticamente a P (Estacionamiento), verifique si el botón P (Estacionamiento) en la parte superior de la palanca de cambios está atorado. Para operar el vehículo, sostenga la palanca de cambios en la velocidad deseada, R (Reversa) o D (Conducción), hasta que la velocidad del vehículo exceda 15 km/h (10 mph), y después libere la palanca de cambios.

**R** : Utilice esta velocidad para avanzar hacia atrás.

Si el vehículo se cambia desde R (Reversa) a D (Conducción) o a M (Modo manual), de M (Modo manual) o D (Conducción) a R (Reversa) mientras la velocidad sea muy alta, el vehículo cambiará a N (Neutral). Reduzca la velocidad del vehículo y trate de cambiar nuevamente.

Para cambiar a R (Reversa):

1. Detenga el vehículo por completo.
2. Presione y sostenga el botón de liberación de bloqueo de cambios en el lado de la palanca de cambios.
3. Desde la posición central, mueva la palanca de cambios al frente a través del primer tope al final del recorrido. R se ilumina en rojo.

4. Después de soltar la palanca de cambios, retornará a la posición central.

Para salir de R (Reversa):

1. Detenga el vehículo por completo.
2. Cambie a la velocidad deseada.
3. Después de soltar la palanca de cambios, retornará a la posición central.

A velocidades bajas, R (reversa) puede utilizarse para mecer el vehículo hacia atrás y hacia adelante para salir de la nieve, hielo o arena sin dañar la transmisión. Consulte *Si el vehículo se atasca* ⇨ 208.

**N** : En esta posición el motor no engancha con las ruedas. Para volver a arrancar el motor cuando el vehículo ya está en movimiento, utilice únicamente N (neutral).

### Advertencia

Es peligroso cambiar a una velocidad de manejo cuando el motor está revolucionado. A menos que su pie esté presionando el pedal del freno muy firmemente, el vehículo podría moverse de manera muy rápida. Podría perder el control del vehículo y golpear objetos o  
(Continúa)

### Advertencia (Continúa)

personas. No cambie a una velocidad de manejo cuando el motor esté revolucionado.

### Precaución

El cambiar a una velocidad diferente a P (estacionamiento) o N (neutral) con el motor revolucionado podría dañar la transmisión. Las reparaciones no estarían cubiertas por la garantía del vehículo. Asegúrese de que el motor no esté revolucionado al cambiar la velocidad del vehículo.

El vehículo no está diseñado para permanecer en N (Neutral) por más de cinco minutos. Se puede cambiar automáticamente a P (Estacionamiento). N (Neutral) no está diseñado para remolcar. Si se necesita remolcar el vehículo, consulte *Transporte de vehículo deshabilitado* ⇨ 352.



Para cambiar a N (neutral):

1. Mueva la palanca de cambios al frente al primer tope desde la posición central.
  - Si el vehículo está en P (Estacionamiento), aplique el pedal del freno y presione el botón de liberación de bloqueo de cambios mientras mueve la palanca de cambios hacia adelante.
  - N se iluminará en rojo.
2. Después de soltar la palanca de cambios, retornará a la posición central.

Para cambiar fuera de N (Neutro):

1. Detenga el vehículo por completo.
2. Cambie a la velocidad deseada. Si cambia de N (Neutral) a R (Reversa), presione el botón de liberación de bloqueo de cambios.
3. Después de soltar la palanca de cambios, retornará a la posición central.

### Modo de autolavado

Este vehículo incluye un Modo de autolavado que permite que el vehículo permanezca en N (Neutral) para uso en autolavados.

### Modo de autolavado (Motor apagado - Conductor en el vehículo)

Para colocar el vehículo en N (Neutral) con el motor apagado y el vehículo ocupado:

1. Conduzca a la entrada del autolavado.
2. Presione el pedal del freno.
3. Cambie a N (neutral).
4. Apague el motor y libere el pedal del freno.
5. El indicador debe continuar mostrando N. Si no lo hace, repita los pasos 2-4.
6. El vehículo ahora está listo para el autolavado.

### Modo de autolavado (Motor apagado - Conductor fuera del vehículo)

Para colocar el vehículo en N (Neutral) con el motor apagado y el vehículo desocupado:

1. Conduzca a la entrada del autolavado.
2. Presione el pedal del freno.
3. Abra la puerta.
4. Cambie a N (neutral).
5. Apague el motor y libere el pedal del freno.
6. El indicador debe continuar mostrando N. Si no lo hace, repita los pasos 2-5.

7. Salga del vehículo y cierre la puerta. El vehículo ahora está listo para el autolavado.

8. El vehículo puede cambiar automáticamente a P (Estacionamiento) cuando se abre la puerta.

### Modo de autolavado (Motor encendido - Conductor en el vehículo)

Para colocar el vehículo en N (Neutral) con el motor encendido y el vehículo ocupado:

1. Conduzca a la entrada del autolavado.
2. Presione el pedal del freno.
3. Cambie a N (neutral).
4. Libere el pedal del freno. El vehículo ahora está listo para el autolavado.

### Modo de autolavado (Motor encendido - Conductor fuera del vehículo)

Para colocar el vehículo en N (Neutral) con el motor encendido y el vehículo desocupado:

1. Conduzca a la entrada del autolavado.
2. Presione el pedal del freno.
3. Abra la puerta.
4. Cambie a N (Neutral), y libere el pedal del freno.
5. El indicador debe continuar mostrando N. Si no lo hace, repita los pasos 2-4.

6. Salga del vehículo y cierre la puerta. El vehículo ahora está listo para el autolavado.
7. El vehículo puede cambiar automáticamente a P (Estacionamiento) cuando se abre la puerta.

**Precaución**

Se puede mostrar un mensaje de transmisión caliente si el fluido de la transmisión automática está demasiado caliente. Conducir bajo esta condición puede dañar el vehículo. Pare y opere el motor en marcha en vacío para enfriar el fluido de la transmisión automática. Este mensaje se borra cuando el fluido de la transmisión se ha enfriado lo suficiente.

**D** : Esta posición es para el manejo normal. Si necesita más potencia para rebasar, presione el pedal del acelerador.

Para cambiar a D (Conducción):

1. Detenga el vehículo por completo.

2. Desde la posición central, mueva la palanca de cambios hacia atrás.
  - Si el vehículo está en P (Estacionamiento), presione el botón de liberación de bloqueo de cambios mientras jala la palanca de cambios hacia atrás.
  - D se iluminará en rojo.
  - Después de soltar la palanca de cambios, retornará a la posición central.

Para salir de D (Conducción):

1. Detenga el vehículo por completo.
2. Cambie a la velocidad deseada. Si cambia de D (Conducción) a R (Reversa), se necesita presionar el botón de liberación de bloqueo de cambio.
3. Después de soltar la palanca de cambios, retornará a la posición central.

Al hacer un cambio a una velocidad inferior en un camino resbaloso el vehículo podría derrapar. Consulte "Derrape" en *Pérdida de control* ⇨ 200.

**Precaución**

El girar las llantas o mantener el vehículo en su lugar en una pendiente utilizando únicamente el pedal acelerador podría dañar la transmisión. La reparación no estará cubierta por la garantía del vehículo. Si el vehículo está atascado, no haga girar las ruedas. Al detenerse en una pendiente utilice los frenos para mantener el vehículo en su lugar.

Si está equipado con el motor 2.0L L4, las velocidades del motor se pueden incrementar mientras conduce en velocidades de carretera mientras el motor todavía se está calentando.

**Modo manual**

**Cambio manual**

**Precaución**

Conducir con el motor a altas revoluciones por minuto (RPM) sin realizar un cambio ascendente durante el uso del Cambio manual, podría dañar el

(Continúa)

**Precaución (Continúa)**

vehículo. Al utilizar Cambio manual siempre realice los cambios a una velocidad más alta.

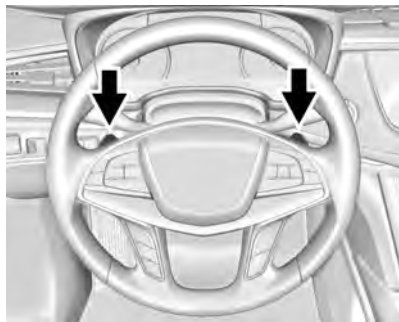

Si está equipado, los vehículos con Cambio manual tienen controles en la parte trasera del volante para cambiar manualmente la transmisión automática.

**Modo de cambio de toque permanente**

Para ingresar al Modo permanente de cambios manuales:

1. Con el vehículo en D (Conducción) jale hacia atrás la palanca de cambios para activar M (Modo manual). La M en el patrón de cambios se iluminará en rojo, y la D cambiará a blanco.
2. Después de soltar la palanca de cambios, retornará a la posición central.
3. Jale el control hacia usted para realizar el cambio. Jale el control izquierdo para realizar un cambio descendente y el derecho para cambio ascendente de velocidad.

Para salir del Modo de cambio de toque permanente:

1. Para salir de M (Modo manual) y regresar a D (Conducción), jale hacia atrás en la palanca de cambios. La D en el patrón de cambios se iluminará en rojo, y la M cambiará a blanco.
2. Después de soltar la palanca de cambios, retornará a la posición central.

Se puede salir de M (Modo manual) para regresar a D (Conducción) en cualquier velocidad jalando la palanca hacia atrás desde la posición central. No es necesario

detener el vehículo o cambiar a N (Neutral) o P (Estacionamiento) para cambiar de nuevo a D (Conducción).

**Modo de cambio de toque temporal**

Para ingresar al Modo de cambios de toque temporal:

1. Con la transmisión en D (Conducción), y no en Modo de cambios por pulsación permanente, los controles de Cambios por pulsación activarán un Modo temporal de cambios manuales por pulsación, permitiendo que la transmisión se cambie manualmente.
2. Para desactivar, sostenga el control derecho brevemente. Los cambios automáticos regresan luego de que no se hayan efectuado cambios manuales por siete a 10 segundos.

Al utilizar el Cambio manual, el vehículo realizará cambios más firmes y rápidos. Esto se puede utilizar para manejo deportivo o al subir o descender por una pendiente, para mantenerse en una velocidad por más tiempo o para cambiar a una velocidad menor con el objeto de obtener mayor potencia en el frenado con motor.

La transmisión sólo le permitirá el cambio a las velocidades adecuadas para la velocidad del vehículo y las revoluciones por minuto (rpm) del motor. Si se evita el cambio por cualquier razón, M o D parpadeará en el cuadro de instrumentos. Si las rpm del motor son demasiado elevadas, la transmisión no cambiará automáticamente a la siguiente velocidad más alta. Sólo cambiará automáticamente a la siguiente velocidad menor si las rpm del motor son demasiado bajas.

## Sistemas de transmisión

### Tracción en las cuatro ruedas

Los vehículos con esta función pueden operar en Modo de Tracción en todas las ruedas (AWD). Consulte *Control de modo del conductor* ⇨ 232.



Presione MODE para cambiar a través de los modos.

- PASEO
- DEPORTIVO
- AWD (Sólo vehículos AWD)
- TODO TERRENO (Sólo vehículos AWD)
- NIEVE/HIELO (Sólo vehículos con FWD)

AWD está activa en los modos AWD, todo terreno y Sport.

El sistema AWD suministra potencia a las cuatro ruedas y el sistema se ajusta conforme se necesite para mejorar la tracción.

El Modo AWD seguirá seleccionado hasta que se cambie el modo.

Para más información sobre los modos disponibles, consulte *Control de modo del conductor* ⇨ 232.

## Frenos

### Refuerzo de freno eléctrico

Los vehículos equipados con refuerzo de freno eléctrico tienen circuitos de freno hidráulico que son controlados electrónicamente cuando se aplica el pedal del freno durante la operación normal. El sistema realiza pruebas de rutina y se apaga dentro de unos cuantos minutos después de que se apaga el vehículo. Se puede escuchar ruido durante este tiempo. Si se presiona el pedal del freno durante las pruebas o cuando el sistema de refuerzo de freno eléctrico está apagado, se puede sentir un cambio perceptible en la fuerza y recorrido del pedal. Esto es normal.

### Sistema de frenos antibloqueo (ABS)

El Sistema de frenos antibloqueo (ABS) ayuda a prevenir el deslizamiento de frenado y mantener la dirección durante un frenado fuerte.

ABS realiza una verificación de sistema cuando se conduce el vehículo por primera vez. Se puede escuchar un ruido de motor o clic momentáneo mientras se realiza esta prueba, y el pedal del freno se puede mover ligeramente. Esto es normal.



Si hay un problema con el sistema ABS, la luz de advertencia se mantendrá encendida. Consulte *Luz de advertencia del Sistema de Frenos Antibloqueo (ABS)* ⇨ 110.

El ABS no cambia el tiempo necesario para poner un pie en el pedal del freno y no siempre disminuye la distancia de frenado. Si se acerca demasiado al vehículo al frente, no tendrá tiempo para aplicar los frenos si dicho vehículo disminuye la velocidad o se detiene bruscamente. Siempre deje suficiente espacio al frente para frenar, incluso con el sistema ABS.

### Uso del sistema ABS

No bombee los frenos. Sólo sostenga el pedal de freno hacia abajo firmemente. Escuchar o sentir que el ABS opere es normal.

### Frenado en emergencias

El ABS permite la dirección y frenado al mismo tiempo. En muchas emergencias, la dirección puede ayudar más que el frenado.

### Freno de estacionamiento eléctrico

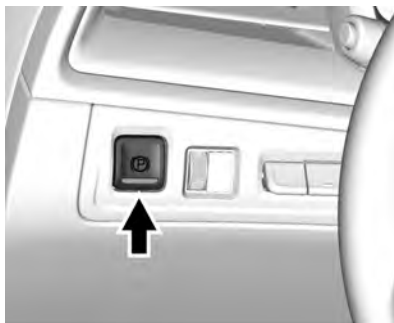

El Freno de estacionamiento eléctrico (EPB) siempre puede aplicarse, incluso con el vehículo apagado. En caso de falta de

energía eléctrica, el EPB no puede activarse ni liberarse. Para evitar que se agote la batería, evite ciclos repetidos innecesarios del EPB.

El sistema tiene una luz roja de Estado del freno de estacionamiento y una luz ámbar de advertencia de servicio del freno de estacionamiento. Ver *Luz de freno eléctrico de estacionamiento* ⇨ 110 y *Luz del freno de estacionamiento eléctrico de servicio* ⇨ 110. También hay mensajes del Centro de información del conductor (DIC) relacionados con el freno de estacionamiento.

Antes de abandonar el vehículo, compruebe la lámpara roja de estado del freno de estacionamiento para estar seguro de que el freno de estacionamiento se encuentra aplicado.

### Activación del EPB

Para aplicar el EPB:

1. Asegúrese de que el vehículo está totalmente detenido.
2. Oprima el interruptor EPB momentáneamente.

La luz roja de estado del freno de estacionamiento parpadeará y luego se quedará encendida una vez que el EPB esté totalmente aplicado. Si la luz roja de estado del freno de estacionamiento destella de manera continua, entonces el EPB sólo está aplicado parcialmente, o existe algún problema con el EPB. En el DIC se muestra un mensaje. Libere el EPB e intente aplicarlo nuevamente. Si la luz no se enciende o continúa parpadeando, haga que el vehículo reciba servicio. No conduzca el vehículo si la luz roja de estado del freno de estacionamiento se encuentra destellando. Consulte a su distribuidor.

Si la luz ámbar de advertencia de servicio de freno de estacionamiento está encendida, presione el interruptor de EPB. Continúe sosteniendo el interruptor hasta que la luz roja de estado del freno de estacionamiento se mantenga encendida. Si la luz ámbar de advertencia de servicio del freno de estacionamiento se encuentra encendida, acuda a su distribuidor.

Si el EPB se aplica mientras el vehículo está en movimiento, el vehículo desacelerará mientras se oprima el interruptor. Si el interruptor se oprime hasta que el vehículo se detenga, el EPB permanecerá activado.

El vehículo puede aplicar automáticamente el freno electrónico de freno (EPB) en algunas situaciones cuando el vehículo no está en movimiento. Esto es normal y se realiza para verificar periódicamente el funcionamiento correcto del sistema EPB, o a solicitud de otras funciones de seguridad que utilizan el EPB.

Si el EPB no se activa, bloquee las ruedas traseras para evitar el movimiento del vehículo.

### Liberación del EPB

Para liberar el EPB:

1. Encienda la ignición o colóquela en modo de accesorios.
2. Aplique y mantenga presionado el pedal del freno.
3. Oprima el interruptor EPB momentáneamente.

El EPB está liberado cuando la luz roja de estado del freno de estacionamiento se encuentra apagada.

Si la luz ámbar de advertencia de servicio de freno de estacionamiento está encendida, libere el EPB oprimiendo sin soltar el interruptor del EPB. Continúe sosteniendo el interruptor hasta que la luz roja de estado

del freno de estacionamiento se apague. Si cualquiera de las luces permanece encendida después de intentar liberar el freno, consulte a su distribuidor.

### Precaución

El manejar con el freno de estacionamiento activado podría sobrecalentar el sistema de frenado y provocar desgaste prematuro o daños a las partes del sistema de frenado. Asegúrese de que el freno de estacionamiento esté totalmente liberado y la luz de advertencia del sistema de frenado esté apagada antes de manejar.

Si jala un remolque y se encuentra estacionado en una pendiente, consulte *Características de manejo y sugerencias de remolque* ⇨ 273.

### Liberación automática del EPB

El EPB se liberará automáticamente cuando el vehículo esté encendido, se ponga una velocidad, y se realice un intento de manejar. Evite aceleraciones rápidas cuando el EPB esté aplicado para mantener la vida útil de las balatas del freno de estacionamiento.

## Asistencia del freno

La Asistencia de frenos detecta aplicaciones del pedal del freno rápidas debido a situaciones de frenado de emergencia y proporciona frenado adicional para activar el Sistema de frenos anti-bloqueo (ABS) si el pedal del freno no se presiona lo suficiente fuerte para activar el ABS normalmente. Puede ocurrir ruido menor, pulsación del pedal del freno, y/o movimiento del pedal durante este tiempo. Continúe aplicando el pedal del freno según lo dicte la situación de conducción. La Asistencia de frenos se desactiva cuando se libera el pedal del freno.

## Asistencia de arranque en subidas (HSA)

### Advertencia

No confíe únicamente en la función HSA. HSA no reemplaza la necesidad de poner atención y conducir con seguridad. Puede ser que usted no escuche o no sienta las alertas o advertencias de este sistema. No tener el cuidado adecuado al conducir puede dar como resultado lesiones, la muerte o daños al vehículo. Consulte *Conducción defensiva* ⇨ 198.

Cuando el vehículo se detiene en una pendiente, la Asistencia de arranque en colina (HSA) evita que el vehículo ruede en una dirección inadvertida durante la transición de la liberación del pedal del freno a la aplicación del pedal del acelerador. Los frenos se liberan cuando se aplica el pedal del acelerador. Si el pedal del acelerador no se aplica dentro de unos minutos, se aplicará el Freno de estacionamiento eléctrico. Los frenos también se pueden liberar bajo otras condiciones. No confíe plenamente en HSA para sostener el vehículo.

HSA está disponible cuando el vehículo ve cuesta arriba en una velocidad de avance, o cuando ve cuesta abajo en R (Reversa). El vehículo se debe detener por completo en una pendiente para que HSA se active.

## Sistemas de control de recorrido

### Control de tracción/Control electrónico de estabilidad

#### Operación del sistema

El vehículo tienen un Sistema de control de tracción (TCS) y StabiliTrak/Control Electrónico de Estabilidad (ESC), un sistema de control electrónico de estabilidad. Estos sistemas ayudan a limitar el giro de la rueda y ayudan al conductor a mantener el control, en especial en condiciones de camino resbaloso.

El sistema de control de tracción (TCS) se activa si detecta que alguna de las ruedas de tracción está patinando o empieza a perder tracción. En un vehículo de tracción en las cuatro ruedas (AWD) en Modo AWD o Deportivo, el sistema entrará en funcionamiento al detectar que cualquiera de las llantas está girando sin tracción o comenzando a perder tracción. Cuando esto sucede, el sistema de control de tracción (TCS) aplica los frenos en las ruedas que patinan y reduce la potencia del motor para limitar el giro de la rueda.

StabiliTrak/ESC se activa cuando el sistema detecta una discrepancia entre la ruta deseada y la dirección en la que el vehículo está avanzando en realidad. StabiliTrak/ESC aplica de manera selectiva presión en cualquiera de los frenos del vehículo para ayudar a girar el vehículo en la dirección en que usted está girando el volante.

Si se está usando el Control de velocidad constante y el control de tracción o StabiliTrak/ESC comienza a limitar el giro de las ruedas, se desactivará el Control de velocidad constante. El Control de velocidad constante se puede volver a activar cuando las condiciones del camino lo permitan. TCS y StabiliTrak/ESC se activarán automáticamente cuando se fije el Control de velocidad constante.

Ambos sistemas se encienden automáticamente cuando se arranca el vehículo y comienza a moverse. Se pueden escuchar o sentir los sistemas mientras estén en operación o mientras realizan verificaciones de diagnóstico. Esto es normal y no significa que hay un problema con el vehículo.

Se recomienda dejar el sistema ambos sistemas encendidos para condiciones de conducción normal, pero puede ser necesario

apagar el sistema de control de tracción (TCS) si el vehículo está atascado en arena, lodo, hielo, o nieve. Consulte *Si el vehículo se atasca* ⇨ 208 y "Activación y desactivación de sistemas" más adelante en esta sección.



La luz indicadora para ambos sistemas está en el grupo de instrumentos. Esta luz:

- Parpadeará cuando el sistema de control de tracción (TCS) esté limitando el giro de las ruedas
- Parpadeará cuando StabiliTrak/ESC esté activado
- Se encenderá y permanecerá encendida cuando el sistema no esté funcionando

Si cualquier sistema falla en encenderse o activarse, se puede mostrar un mensaje en el centro de información del conductor (DIC), y  se enciende y permanece encendido para indicar que el sistema está inactivo y no ayuda al conductor a mantener el

control. Es seguro conducir el vehículo, pero la conducción se debe ajustar de manera acorde.

Si  se enciende y permanece encendido:

1. Apague el vehículo.
2. Apague el motor y espere 15 segundos.
3. Arranca el motor.

Conduzca el vehículo. Si  se enciende y permanece encendido, el vehículo puede necesitar más tiempo para diagnosticar el problema. Si la condición persiste, consulte a su distribuidor.





### Activación y desactivación de Sistemas











**Precaución**

No frene en forma repetida o acelere fuertemente cuando el TCS está apagado. La línea de impulso del vehículo podría resultar dañada.

Para desactivar sólo el sistema de control de tracción (TCS), oprima y libere . La luz de Tracción desactivada  se muestra en el grupo de instrumentos y se puede mostrar un mensaje correspondiente del DIC. Para activar el sistema de control de tracción (TCS) de nuevo, oprima y libere . La luz de Tracción apagada  mostrada en el grupo de instrumentos se apagará y se puede mostrar un mensaje del DIC.

Si el sistema de control de tracción (TCS) está limitando el giro de las ruedas cuando se presiona , el sistema no se apagará hasta que las ruedas dejen de girar.

Para apagar tanto el Sistema de control de tracción (TCS) como StabiliTrak/ESC, presione sin soltar  hasta que la luz  de Tracción apagada y la luz StabiliTrak/ESC apagado  se enciendan y permanezcan encendidas en el grupo de instrumentos. Se puede mostrar un mensaje del DIC. Para activar el sistema

de control de tracción (TCS) y StabiliTrak/ESC de nuevo, oprima y libere . La luz de Tracción apagada  y la luz de StabiliTrak/ESC apagado  en el grupo de instrumentos se apagará y se puede mostrar un mensaje del DIC.

El sistema StabiliTrak se encenderá en forma automática si el vehículo excede 56 km/h (36 mph). El control de tracción permanecerá apagado.

El agregar accesorios puede afectar el desempeño del vehículo. Consulte *Accesorios y modificaciones* ⇨ 287.

**Control de modo del conductor**

El Control de modo del conductor permite al conductor ajustar la experiencia de manejo general al seleccionar diferentes modos. Si está equipado, el Control de modo de conductor tiene los siguientes modos: Turismo, Deportivo, Tracción en todas las ruedas (AWD), Nieve/Hielo (sólo en vehículos con Tracción delantera), y Todo terreno (sólo en vehículos con AWD). La disponibilidad del Modo del conductor y los subsistemas de vehículos afectados dependen del nivel de carrocería del vehículo, la región y las características opcionales.

Oprima el botón del MODE en la consola central para hacer una selección de modo. Cuando se presione, el menú de modo se mostrará en el grupo de instrumentos y activa el siguiente modo disponible.

Si el vehículo está en Turismo o AWD, permanecerá en ese modo durante los ciclos ON/OFF futuros. Si el vehículo está en cualquier otro modo, regresará al modo Turismo cuando se vuelva a arrancar el vehículo. Cuando se seleccione un modo, se encenderá un indicador en el cuadro de instrumentos y permanecerá encendido.



**Interruptor de control de modo del conductor**

**Paseo** : El Modo turismo opera en FWD para mejorar la economía de combustible. Use este modo en operaciones normales de conducción.

**Deportivo** : El Modo deportivo mejora el manejo y aceleración del vehículo en pavimento seco. Estando activo, el Modo deportivo modifica los esfuerzos de dirección, cambios en la transmisión, AWD, ESC y ajuste de la suspensión, si está equipado.

La función de Algoritmo de desempeño Liftfoot (PAL) está habilitada en el Modo deportivo. PAL permite que la transmisión mantenga la marcha actual después de una liberación rápida de un pedal del acelerador fuertemente aplicado. Esto proporciona mayor frenado del motor y mejor control del vehículo.

Cuando PAL está activado, puede haber un símbolo de marcha verde adicional que aparece en la pantalla del grupo de instrumentos. Consulte *Luz de cambio de desempeño* ⇨ 111.

**AWD** : El Modo AWD proporciona torque de conducción a las cuatro ruedas. Seleccione AWD para mejorar la tracción y control en superficies resbaladizas del camino, como grava, arena, pavimento mojado, nieve y

hielo. Estando en Modo AWD la luz indicadora de Modo AWD estará encendida. Para obtener más información sobre el Modo AWD, vea *Tracción en las cuatro ruedas* ⇨ 227.

**Nieve/Hielo (Sólo vehículos con FWD)** : El Modo de nieve/hielo mejora la aceleración del vehículo en caminos cubiertos con nieve y hielo.

**Todo terreno (Sólo vehículos AWD)** : Use este modo para conducción recreativa todo terreno. El modo Todo terreno se debe usar para mejorar la conducción en velocidades moderadas, sobre césped, grava, tierra, caminos sin pavimentar o caminos cubiertos de nieve. Este modo modifica el desempeño de mapeo del pedal, ajuste de la suspensión. AWD, ABS, ESC, y TCS.

Para obtener más información sobre conducción todo terreno, vea *Conducción carretera sin asfalto* ⇨ 201.

## Control de velocidad constante

El control de velocidad constante permite que el vehículo mantenga una velocidad establecida de 40 km/h (25 mph) o más sin

aceleración activa. El control de velocidad constante no funciona a velocidades por debajo de los 40 km/h (25 mph).

### Advertencia

El control de velocidad crucero podría ser peligroso en los lugares donde no es posible manejar a una velocidad constante de manera segura. No utilice el control crucero en caminos con cruces o tráfico pesado.

El control de velocidad crucero puede ser peligroso en caminos resbalosos. En dichos caminos, los cambios rápidos de tracción en las llantas podrían provocar el giro sin tracción excesivo y podría perder el control del vehículo. No utilice el control de velocidad crucero en caminos resbalosos.

El Control de velocidad constante se desactivará si:

- El Sistema de control de tracción (TCS) o el sistema StabiliTrak/Control electrónico de estabilidad (ESC) comienza a limitar el giro de la rueda. Consulte *Control de tracción/Control electrónico de estabilidad* ⇨ 230.

- TCS o StabiliTrak/ESC está apagado.
- Ocurre una alerta de colisión. Consulte *Sistema de alerta de choque de frente (FCA)* ⇨ 257.
- Se aplican los frenos.

Cuando las condiciones del camino permiten que el control de velocidad constante se use con seguridad, se puede volver a encender el control de velocidad constante.

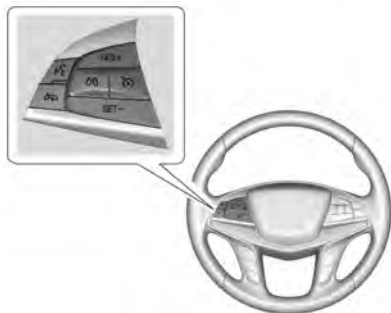

 : Presione para encender y apagar el control de velocidad de cruceo. Una luz indicadora de color blanco aparece en el tablero de instrumentos cuando el control de velocidad constante está encendido.

**RES+** : Si hay una velocidad establecida en la memoria, presione brevemente para reanudar el control de velocidad constante en tal velocidad. Si el Control de velocidad constante ya está activado, úselo para incrementar la velocidad del vehículo.

**SET- (establecer)** : Presione brevemente para elegir la velocidad establecida y activar el control de velocidad constante. Si el Control de velocidad constante ya está activado, presione para disminuir la velocidad del vehículo.

 : Presione este botón para desactivar el control de velocidad constante sin borrar de la memoria la velocidad establecida.

### Establecimiento del control de velocidad constante

Si el Control de velocidad constante está encendido pero no está activado, SET- o RES+ podría presionarse y activar el control de velocidad constante cuando no lo desee. Mantenga el control de velocidad constante apagado cuando no esté en uso. Para apagar el control de velocidad constante, presione .

Para establecer la velocidad cruceo:

1. Presione .

2. Acelere a la velocidad cruceo deseada.
3. Presione SET-.
4. Retire suavemente su pie del pedal acelerador.

Cuando el control de velocidad constante se ajusta a la velocidad deseada, la luz indicadora de control cruceo se muestra verde, y el mensaje de velocidad establecida de control cruceo se muestra brevemente en el cuadro de instrumentos o en la Pantalla transparente (HUD), si está equipado. Consulte *Pantalla superior (HUD)* ⇨ 119.

### Volver a una velocidad establecida

Si el control de velocidad constante está ajustado en una velocidad deseada y a continuación presiona el freno o se presiona , el control de velocidad constante se desactiva sin borrar la velocidad de la memoria.

Una vez que la velocidad del vehículo alcance aproximadamente 40 km/h (25 mph) o más, presione brevemente RES+ para activar el control de velocidad constante en la velocidad establecida previamente.

### Aumentar la velocidad usando el control de velocidad constante

Si el Control de velocidad constante ya está activado:

- Presione RES+ y manténgalo oprimido hasta que el vehículo acelere a la velocidad deseada, después libérela.
- Para aumentar la velocidad del vehículo en pequeños incrementos, presione brevemente RES+. Por cada presión, la velocidad del vehículo se incrementa aproximadamente 1 km/h (1 mph).

Se puede visualizar la lectura del velocímetro ya sea en unidades inglesas o métricas. Consulte *Cuadro de instrumentos* ⇨ 101. El valor del incremento utilizado depende de las unidades que se estén proyectando.

### Reducir la velocidad usando el control de velocidad constante

Si el Control de velocidad constante ya está activado:

- Presione sin soltar SET- hasta que se alcance la velocidad deseada más baja, después suéltelo.

- Para disminuir la velocidad del vehículo en pequeños incrementos, presione brevemente SET-. Por cada presión, la velocidad del vehículo disminuirá aproximadamente 1 km/h (1 mph).

### Rebasar utilizando el control de velocidad constante

Para rebasar a otro vehículo mientras el control de velocidad constante está activado, use el pedal del acelerador para incrementar la velocidad del vehículo. Al retirar el pie del pedal del acelerador, el vehículo reducirá la velocidad hasta llegar a la velocidad de cruceo previamente establecida.

Mientras presiona el pedal del acelerador, o poco después de liberarlo para anular el control de velocidad constante, presionar brevemente SET- resultará en que la velocidad cruceo se establezca en la velocidad actual del vehículo.



### Uso del control de velocidad constante en pendientes

El comportamiento del Control de velocidad constante en una pendiente depende de la velocidad y carga del vehículo, y de la inclinación de la pendiente. Cuando conduzca cuesta arriba en una pendiente inclinada, puede necesitar aplicar el pedal del

acelerador para mantener la velocidad establecida. Al conducir cuesta abajo por una pendiente inclinada, puede necesitar aplicar el pedal del freno o cambiar a una velocidad menor para desacelerar el vehículo. Si aplica el pedal del freno, el Control de velocidad constante se desactivará.

### Terminar el control de velocidad constante

Hay cuatro formas de terminar el Control de velocidad constante:

- Presione ligeramente el pedal del freno.
- Presione .
- Coloque la transmisión en N (neutral).
- Presione .

### Borrar la velocidad de la memoria

La velocidad establecida en el control de velocidad constante se borra de la memoria si presiona  o cuando apague el vehículo.

### Control de velocidad adaptativo (Avanzado)

Si está equipado, el Control de velocidad constante adaptativo (ACC) permite que el Control de velocidad constante ajuste la velocidad y se seleccione el espacio de seguimiento. Lea esta sección completa antes de utilizar este sistema. El espacio de

seguimiento es el tiempo de seguimiento entre su vehículo y el vehículo que se detecta directamente adelante en su camino, moviéndose en la misma dirección. Si se detecta un vehículo en su camino, el Control de velocidad constante adaptativo funciona como un control de velocidad normal; el Control de velocidad constante adaptativo utiliza sensores de cámara y de radar. Consulte *Norma de Radiofrecuencia* ⇨ 383.

Si se detecta un vehículo en su camino, el ACC puede acelerar el vehículo o aplicar un frenado limitado y moderado para mantener el espacio de seguimiento seleccionado. Para desactivar el ACC, aplique el freno. Si ACC está controlando la velocidad de su vehículo cuando se activa el sistema de control de tracción (TCS) o el sistema de control electrónico de estabilidad StabiliTrak, ACC puede desactivarse automáticamente. Consulte *Control de tracción/Control electrónico de estabilidad* ⇨ 230. Cuando las condiciones del camino permitan usar ACC con seguridad, ACC se puede volver a encender. ACC no se activará si TCS o StabiliTrak/ESC está desactivado.

ACC puede reducir la necesidad de que frene y acelere frecuentemente, en especial cuando se usa en autopistas, carreteras y

vías interestatales. Cuando se usa en otros caminos, puede necesitar retomar el control del frenado o aceleración más a menudo.

 **Advertencia**

El ACC tiene capacidad limitada de frenado y puede no tener tiempo para desacelerar el vehículo lo suficiente para evitar una colisión con otro vehículo al que usted esté siguiendo. Esto puede ocurrir cuando los vehículos que van adelante desaceleran o se detienen repentinamente, o entran a su carril. Vea también "Alertando al conductor" en esta sección. Se necesita atención total siempre durante la conducción y usted debe estar listo para tomar acciones y aplicar los frenos. Consulte *Conducción defensiva* ⇨ 198.

 **Advertencia**

El ACC no detectará ni frenará por la presencia de niños, peatones, animales, u otros objetos.

(Continúa)

**Advertencia (Continúa)**

No use el ACC cuando:

- Se encuentre en caminos ventosos o inclinados o cuando los sensores estén bloqueados por nieve, hielo, o suciedad. El sistema puede no detectar un vehículo que va delante. Mantenga limpio el frente completo del vehículo.
- La visibilidad es deficiente debido a la lluvia, nieve, niebla, suciedad, residuos de insectos o polvo; cuando otros objetos extraños oscurecen la cámara y/o el radar; o cuando el vehículo enfrente o el tráfico que viene en sentido contrario ocasiona obstrucciones ambientales, como el rocío de la carretera. El desempeño del ACC está limitado en estas condiciones.
- En caminos resbalosos, donde los cambios rápidos en la tracción de las llantas pueden causar deslizamiento excesivo de las ruedas.
- Arrastre de un remolque.

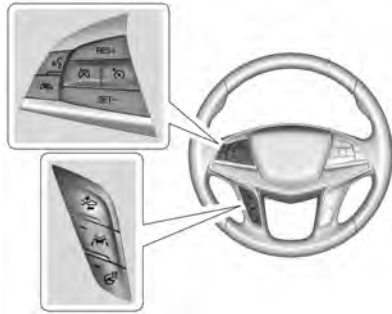



 : Presione para encender o apagar el sistema. El indicador se pone blanco en el grupo de instrumentos al activarse el ACC.

**RES+** : Oprima brevemente para reanudar la velocidad establecida anteriormente o para aumentar la velocidad del vehículo si ya está activado el ACC. Para incrementar la velocidad en aproximadamente 1 km/h (1 mph), oprima RES+ hasta el primer tope. Para aumentar la velocidad hasta la siguiente marca de 5 km/h (5 mph) en el velocímetro, presione RES+ al segundo tope.

**SET- (establecer)** : Oprima brevemente para establecer la velocidad y activar el ACC o para disminuir la velocidad si ya está activado el ACC. Para disminuir la velocidad en aproximadamente 1 km/h (1 mph),

oprime SET- hasta el primer tope. Para disminuir la velocidad hasta la siguiente marca de 5 km/h (5 mph) en el velocímetro, presione SET- al segundo tope.

 : Presione este botón para desactivar el ACC sin borrar de la memoria la velocidad establecida seleccionada.

 : Presione para seleccionar un espacio de tiempo (o distancia) de seguimiento para ACC de lejos, media o cerca.

Se puede visualizar la lectura del velocímetro ya sea en unidades inglesas o métricas. Consulte *Cuadro de instrumentos* ⇨ 101. El valor del incremento utilizado depende de las unidades que se estén proyectando.

#### **Cambiar entre ACC y Control de velocidad constante regular**



Para cambiar entre ACC y control de velocidad constante regular, presione sin soltar . Se despliega un mensaje del Centro de Información del Conductor (DIC). Consulte *Mensajes del vehículo* ⇨ 122.



Indicador de ACC



Indicador de Control de velocidad constante regular

Cuando se activa ACC, se enciende un indicador  verde en el grupo de instrumentos y se proyecta el siguiente intervalo. Cuando el control de velocidad constante regular está activado, se encenderá un indicador  verde en el grupo de instrumentos; el siguiente intervalo no se proyectará.



Se recomienda cambiar de ACC a Control de velocidad constante regular únicamente, cuando no haya vehículos al frente de su vehículo.

Cuando se enciende el vehículo, el modo de control de velocidad constante se establecerá al último modo utilizado antes de que el vehículo se apagara.

**⚠ Advertencia**

Siempre revise el indicador de control de velocidad constante en el grupo de instrumentos para determinar en cuál modo de control de velocidad constante está antes de usar la función. Si ACC no está activo, el vehículo no frenará automáticamente por otros vehículos, lo que podría causar un accidente si los frenos no se aplican manualmente. Usted y otros podrían resultar gravemente heridos o muertos.

**Configurar del Control de velocidad constante adaptativo**

Si  está activado cuando no está en uso, se puede presionar SET-/RES+ por error y accionar ACC cuando no se desea. Mantenga  apagado cuando no utilice el control de velocidad.

Seleccione la velocidad que se desea para ACC. Esta es la velocidad del vehículo cuando no se detecta ningún vehículo en su camino.

Mientras el vehículo esté moviéndose, el ACC no se establecerá a una velocidad inferior a 25 km/h (15 mph), aunque puede reanudarse cuando se conduzca a

velocidades más bajas. La velocidad establecida mínima permisible es 25 km/h (15 mph).

Para establecer ACC mientras se está moviendo:

1. Presione .
2. Acelere hasta la velocidad deseada.
3. Presione y suelte SET-.
4. Quite su pie del pedal acelerador.

Después de establecer el ACC, puede aplicar inmediatamente los frenos si se detecta que un vehículo adelante está más cerca del espacio de seguimiento seleccionado.

ACC también se puede establecer mientras el vehículo está detenido si ACC está encendido y el pedal del freno está aplicado.

El indicador del ACC se muestra en el grupo de instrumentos y la Pantalla transparente (HUD), si está equipado. Cuando ACC está encendido, el indicador se iluminará en blanco. Cuando se activa el ACC, el indicador se volverá verde.

Sea consciente de los límites de velocidad, de las velocidades del tráfico circundante, y las condiciones meteorológicas cuando seleccione la velocidad establecida.

**Volver a una velocidad establecida**

Si el ACC está configurado a la velocidad deseada y a continuación presiona el freno, ACC se desactiva sin borrar la velocidad de la memoria.

Para comenzar a utilizar ACC nuevamente, presione RES+ hacia arriba brevemente mientras se mueve a más de 5 km/h (3 mph). El vehículo regresa a la velocidad establecida anteriormente.

Si el vehículo se detiene con el pedal del freno aplicado, presione RES+ y suelte el pedal del freno. ACC sostendrá el vehículo hasta que se presione RES+ o el pedal del acelerador.

Un indicador ACC verde y la visualización de la velocidad establecida en el grupo de instrumentos. El indicador de vehículo adelante puede parpadear si hay un vehículo adelante y se mueve. Consulte "Aproximación y seguimiento de un vehículo" más adelante en esta sección.

Una vez que el ACC se ha reanudado, si no hay ningún vehículo adelante, si el vehículo que está adelante está más allá del siguiente intervalo seleccionado, o si el

vehículo ha salido de una curva cerrada, entonces la velocidad del vehículo aumentará a la velocidad establecida.

**Aumentando la velocidad mientras el ACC se encuentra en una velocidad establecida**

Si el ACC ya está activo, haga uno de los siguientes:

- Utilice el acelerador para obtener la velocidad más alta. Presione SET- . Suelte el control y el pedal del acelerador. El vehículo tendrá ahora el cruceo establecido a la velocidad más alta. Cuando se oprima el pedal del acelerador, el ACC no frenará porque está anulado. El indicador del ACC se vuelve azul en el grupo de instrumentos y la pantalla transparente, si está equipado.
- Presione sin soltar RES+ hasta que aparezca la velocidad deseada en la pantalla, después suéltelo.
- Para aumentar la velocidad en incrementos pequeños, presione RES+ hasta el primer tope. En cada presión, el vehículo incrementa 1 km/h (1 mph).
- Para aumentar la velocidad en incrementos mayores, presione RES+ hasta el segundo tope. Por cada vez que

se presiona, la velocidad del vehículo aumenta hasta la siguiente marca de 5 km/h (5mph) en el velocímetro.

La velocidad establecida también se puede aumentar mientras el vehículo está detenido.

- Si está detenido con el freno aplicado, presione RES+ hasta que se muestre la velocidad establecida deseada.
- Si ACC está sosteniendo el vehículo en una parada y hay otro vehículo directamente adelante, presionar RES+ aumentará la velocidad establecida.
- Presionar RES+ cuando ya no hay un vehículo al frente o el vehículo al frente se está alejando y no se aplica el freno causará que ACC se reanude.

Cuando se determine que no hay un vehículo al frente o que el vehículo al frente está más allá del espacio de seguimiento seleccionado, entonces la velocidad del vehículo se incrementará a la velocidad establecida.

Se puede visualizar la lectura del velocímetro ya sea en unidades inglesas o métricas. Consulte *Cuadro de instrumentos* ⇨ 101. El valor del incremento utilizado depende de las unidades que se estén proyectando.

**Reducir la velocidad mientras el ACC se encuentra en una velocidad establecida**

Si el ACC ya está activo, haga uno de los siguientes:

- Utilice el freno para alcanzar la velocidad menor deseada. Suelte el freno y presione SET-. El vehículo ahora viajará a una velocidad más baja.
- Presione sin soltar SET- hasta que se muestre la velocidad deseada más baja, después suéltelo.
- Para disminuir la velocidad en incrementos menores, presione SET- hasta el primer tope. En cada presión, el vehículo va 1 km/h (1 mph) más lento.
- Para disminuir la velocidad en incrementos mayores, presione SET- hasta el segundo tope. Por cada vez que se presiona, la velocidad del vehículo se reduce hasta la siguiente marca de 5 km/h (5mph) en el velocímetro.

La velocidad establecida también se puede disminuir mientras el vehículo está detenido.

- Si está detenido con el freno aplicado, presione o sostenga SET- hasta que se muestre la velocidad establecida deseada.



### Establecer el espacio de distancia de seguimiento

Cuando se detecta un vehículo adelante moviéndose más lento dentro del espacio de seguimiento seleccionado, el ACC ajustará la velocidad del vehículo e intentará a mantener el espacio de distancia de seguimiento seleccionado.

Oprima  en el volante de dirección para ajustar el espacio de seguimiento. Cada vez que presione el botón, el espacio cambiará a través de tres configuraciones: Lejos, Mediano, o Cerca.

Cuando esté presionado, la configuración de espacio actual se visualizará brevemente en el grupo de instrumentos y en la HUD (si está equipada). Las presiones posteriores cambiarán el espacio a través de tres configuraciones: Lejos, Mediano, o Cerca. La configuración de espacio se mantendrá hasta que se cambie.

Como cada configuración de espacio corresponde a un tiempo de seguimiento (Lejos, Mediano, o Cerca) la distancia de seguimiento variará con base en la velocidad del vehículo. Entre más rápida sea la velocidad del vehículo, mayor será la distancia que su vehículo tendrá respecto al

vehículo detectado adelante. Considere las condiciones de tráfico y del clima al seleccionar el espacio de seguimiento.

El rango de espacio seleccionable puede no ser adecuado para todos los conductores y condiciones de conducción.

Cambiar la configuración de espacio automáticamente cambia la sensibilidad del tiempo de alerta (Lejos, Mediano, o Cerca) para la función de Alerta de colisión frontal (FCA). Consulte *Sistema de alerta de choque de frente (FCA)* ⇨ 257.

### Alertando al conductor



Con Pantalla superior



Sin Pantalla superior

Si el ACC está activado, se puede requerir la acción del conductor cuando el ACC no puede aplicar suficiente frenado debido a que se aproxima a un vehículo demasiado rápido.

Cuando ocurre esta condición, el símbolo de alerta de colisión parpadeará en el parabrisas. Sonarán ocho pitidos desde la parte delantera, o ambos lados del Asiento de alerta de seguridad pulsarán cinco veces. Toque el ícono de Configuración en la página de inicio de infoentretenimiento. Seleccione "Vehículo" para mostrar la lista de opciones disponibles y seleccione "Sistemas de colisión/detección".

Consulte *Conducción defensiva* ⇨ 198.

### Acercándose y siguiendo un Vehículo



El indicador de vehículo adelante está en el grupo de instrumentos y en la pantalla HUD, si está equipada.

El indicador de vehículo adelante se proyecta únicamente cuando se detecta un vehículo en la trayectoria de su vehículo moviéndose en la misma dirección.

Si no se proyecta este símbolo, el ACC no responderá a ni frenará cuando haya vehículos por delante.

El ACC desacelera automáticamente el vehículo y ajusta la velocidad del vehículo para seguir a un vehículo detectado que va adelante al espacio de seguimiento seleccionado. La velocidad del vehículo se incrementa o disminuye para seguir a un vehículo detectado al frente de su vehículo cuando ese vehículo viaja más lento que la velocidad ajustada de su vehículo. Puede aplicar frenado limitado, si es necesario. Cuando el frenado está activo, las luces de freno se encenderán. El frenado automático se puede sentir o sonar diferente que si los frenos fueran aplicados manualmente. Esto es normal.

#### Rebasar un vehículo mientras utiliza ACC

Si la velocidad establecida es lo suficientemente alta, y si se utiliza la señal direccional izquierda para rebasar un vehículo en el siguiente espacio

seleccionado, ACC puede ayudar acelerando gradualmente el vehículo antes del cambio de carril.

#### Advertencia

Quando se usa ACC para rebasar un vehículo o realizar un cambio de carril, se puede reducir la siguiente distancia al vehículo que se está rebasando. ACC no puede aplicar suficiente aceleración o frenado cuando pasa un vehículo o realiza un cambio de carril. Siempre esté listo para acelerar o frenar manualmente para completar el rebase o cambio de carril.

#### Objetos estacionario o con Movimiento muy lento

#### Advertencia

El ACC puede no detectar ni reaccionar a vehículos que estén detenidos o con movimiento muy lento por delante de usted. Por ejemplo, el sistema podría no frenar un vehículo que no haya detectado que se mueva. Esto puede ocurrir en el tráfico de paradas constantes o cuando un vehículo aparece repentinamente

(Continúa)

#### Advertencia (Continúa)

adelante debido a que haya cambiado carriles. Su vehículo puede no detenerse y podría ocasionar un choque. Sea cuidadoso al utilizar el ACC. Se necesita su atención completa siempre durante la conducción y debe estar listo para tomar acciones y aplicar el freno.

#### Objetos irregulares que afectan ACC

ACC puede tener dificultad para detectar los siguientes objetos:

- Vehículos con carga que se extiende desde el extremo trasero.
- Vehículos con forma no estándar, tales como transporte de vehículo, vehículos con un carro lateral conectado, o carruajes de caballos.
- Objetos que están cerca al frente de su vehículo.

#### El ACC se desactiva automáticamente

El ACC se puede desactivar automáticamente y el conductor necesitará aplicar los frenos manualmente para desacelerar el vehículo cuando:

- Los sensores estén bloqueados.

- El sistema de control de tracción (TCS) o StabiliTrak/ESC se ha activado o desactivado.
- Hay una falla en el sistema.
- El radar falsamente reporta bloqueo cuando se conduce en un desierto o área remota, sin otros vehículos u objetos en la carretera.
- Un mensaje del DIC puede mostrarse para indicar que ACC está temporalmente no disponible.

El símbolo de ACC activo se volverá blanco cuando el ACC ya no esté activo.

En algunos casos, cuando ACC no se activa, se puede usar el control de velocidad constante regular. Consulte "Cambio entre ACC y Control de velocidad constante regular" anteriormente en esta sección. Siempre considere las condiciones de conducción antes de usar el sistema de control de velocidad constante.

### Notificación para reanudar el ACC

El ACC mantendrá un espacio de seguimiento detrás de un vehículo detectado y desacelerará su vehículo hasta detenerse detrás de dicho vehículo.

Si el vehículo detenido adelante se ha alejado y no se ha reanudado el ACC, el indicador de vehículo adelante destellará como recordatorio de revisar el tráfico adelante antes de proceder. Además, los lados izquierdo y derecho del Asiento de alerta de seguridad pulsarán tres veces, o sonarán tres pitidos. Toque el ícono de Configuración en la página de inicio de infoentretenimiento. Seleccione "Vehículo" para mostrar la lista de opciones disponibles y seleccione "Tipo de alerta" y "Notificador Go de Crucero adaptativo" en "Sistemas de colisión/detección".

Cuando el vehículo que va adelante se aleja, el ACC se reanuda automáticamente si la parada fue breve. Si es necesario, presione RES+ o el pedal del acelerador para reanudar ACC. Si se encuentra detenido por más de dos minutos o si se abre la puerta del conductor y el cinturón de seguridad del conductor no está abrochado, ACC aplica automáticamente el Freno de estacionamiento eléctrico (EPB) para retener el vehículo. La luz de Freno eléctrico de estacionamiento se encenderá en el DIC. Para liberar el EPB, presione el pedal del acelerador. Consulte *Freno de estacionamiento eléctrico* ⇨ 228.

Un mensaje de advertencia del DIC podría indicar que cambie a P (estacionamiento) antes de salir del vehículo. Consulte *Mensajes del vehículo* ⇨ 122.

### Advertencia

Si el ACC ha detenido el vehículo, y si el ACC está desactivado, apagado o cancelado, el vehículo ya no se mantendrá detenido. El vehículo podría moverse. Cuando el ACC esté manteniendo el vehículo detenido, prepárese siempre para aplicar los frenos manualmente.

### Advertencia

Dejar el vehículo sin colocarlo en P (Estacionamiento) puede ser peligroso. No deje el vehículo cuando esté siendo detenido por el ACC. Siempre coloque el vehículo en P (Estacionamiento) y apague la ignición antes de salir del vehículo.

### Anulación del ACC

Si usa el pedal de acelerador mientras ACC está activo, el indicador ACC se vuelve azul en el grupo de instrumentos y en el HUD (si

está equipado) para indicar que el frenado de ACC no ocurrirá. ACC reanudará la operación cuando no se presione el pedal del acelerador.

**⚠ Advertencia**

El ACC no aplicará automáticamente los frenos si su pie está apoyándose sobre el pedal del acelerador. Usted puede colisionar con un vehículo adelante de usted.

**Curvas en la carretera**

**⚠ Advertencia**

En las curvas, el ACC puede no detectar un vehículo que va adelante en su carril. Usted podría ser tomado por sorpresa si el vehículo acelera hasta la velocidad establecida, especialmente al seguir a un vehículo que entra o sale por las rampas de salida. Usted podría perder el control del vehículo o chocar. No utilice el ACC al conducir en una rampa de entrada o salida. Siempre esté listo para utilizar los frenos si es necesario.

**⚠ Advertencia**

En curvas, el ACC puede responder a un vehículo en otro carril, o puede no tener tiempo para reaccionar a un vehículo en su carril. Usted podría chocar con un vehículo que va por delante de usted, o perder el control de su vehículo. Ponga especial atención en las curvas y prepárese para utilizar los frenos si es necesario. Seleccione una velocidad adecuada al conducir en curvas.

El ACC puede funcionar de forma diferente en una curva cerrada. Puede reducir la velocidad del vehículo si la curva es demasiado cerrada.

El ACC desacelera automáticamente el vehículo mientras recorre la curva y puede aumentar la velocidad fuera de la curva, pero no excederá la velocidad establecida.

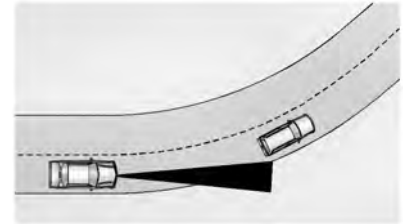

Al seguir a un vehículo y entrar en una curva, el ACC puede no detectar el vehículo que va adelante y acelerar a la velocidad establecida. Cuando esto ocurre, el indicador de vehículo por delante no aparecerá.

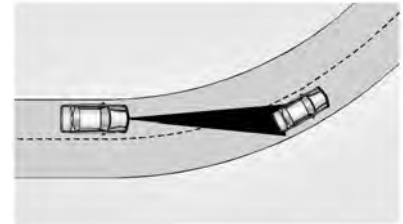

El ACC puede detectar un vehículo que no esté en su carril y aplicar los frenos.

El ACC puede proporcionar ocasionalmente una alerta y/o frenado que se considere innecesario. Podría responder a vehículos en diferentes carriles, a señales, barandales y

otros objetos estacionarios al entrar o salir de una curva. Esto es un funcionamiento normal. El vehículo no necesita servicio.

### Otros cambios de carril de vehículos

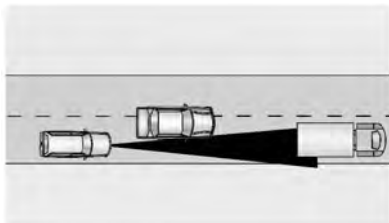

El ACC no detectará a un vehículo por delante hasta que esté completamente en el carril. Puede ser necesario aplicar los frenos manualmente.

### Objetos que no están directamente al frente de su vehículo

La detección de objetos al frente de su vehículo puede no ser posible si:

- El vehículo u objeto al frente no está dentro de su carril.
- El vehículo al frente es cambiado, no está centrado, o se cambió a un lado del carril.

### Conducción en carriles angostos

Los vehículos en carriles de tráfico adyacentes u objetos al lado del camino pueden detectarse incorrectamente cuando se localizan a lo largo del camino.

### No utilice el ACC en colinas ni al arrastrar un remolque



No utilice el ACC al conducir en colinas pronunciadas o al arrastrar un remolque, el ACC no detectará un vehículo en el carril al conducir en colinas pronunciadas. Si aplica los frenos, el ACC se desactiva.

### Desactivando ACC

Hay tres formas de desactivar el ACC:

- Presione ligeramente el pedal del freno.
- Presione
- Presione

### Borrar la velocidad de la memoria

La velocidad establecida en el control de velocidad constante se borra de la memoria si presiona o si apaga la ignición.

### Condiciones de clima que afectan el ACC

El funcionamiento del sistema puede ser limitado en condiciones de nieve, lluvia pesada o rocío en el camino.

### Instalaciones de accesorios y modificaciones del vehículo

No instale o coloque ningún objeto alrededor del área del parabrisas de la cámara delantera que obstruiría la vista de la cámara delantera.

No instale objetos en la parte superior del vehículo que cuelguen y obstruyan la cámara delantera, tales como canoas, káyak, u otros artículos que se puedan transportar en el sistema portaequipajes. Consulte *Sistema portaequipajes* ⇨ 90.

No modifique el cofre, los faros, o las luces antiniebla, ya que esto puede limitar la capacidad de la cámara para detectar un objeto.

### Limpiar el sistema de percepción

El sensor de la cámara en el parabrisas detrás del espejo retrovisor se puede bloquear por nieve, hielo, suciedad, lodo, o desechos. Esta área necesita limpiarse para que el ACC funcione correctamente.

Los faros del vehículo pueden necesitar limpiarse debido a la suciedad, nieve o hielo. Los objetos que no estén iluminados correctamente pueden ser difíciles de detectar.

Si el ACC no funciona, puede estar disponible un control de velocidad constante regular. Consulte "Cambio entre ACC y Control de velocidad constante regular" anteriormente en esta sección. Siempre considere las condiciones de conducción antes de usar el sistema de control de velocidad constante.

Para instrucciones de limpieza, vea "Lavado del vehículo" bajo *Cuidado exterior* ⇨ 356.

### Sistemas avanzados de asistencia al conductor

Este vehículo puede tener funciones que trabajan juntas para ayudar a evitar accidentes o para reducir el daño por

accidente al conducir, al ir en reversa y al estacionarse. Lea esta sección completa antes de utilizar estos sistemas.

#### Advertencia

No se confié a los Sistemas de asistencia al conductor. Estos sistemas no reemplazan la necesidad de poner atención y de conducir de manera segura. Puede ser que usted no escuche o no sienta las alertas o advertencias de estos sistemas. No tener el cuidado adecuado al conducir puede dar como resultado lesiones, la muerte o daños al vehículo. Consulte *Conducción defensiva* ⇨ 198.

Bajo muchas condiciones, estos sistemas no:

- Detectarán niños, peatones, ciclistas o animales.
- Detectarán vehículos u objetos fuera del área monitoreada por el sistema.
- Funcionarán a todas las velocidades de conducción.
- Le advertirán o proporcionarán el tiempo suficiente para evitar un choque.

(Continúa)

#### Advertencia (Continúa)

- Funcionarán con falta de visibilidad o malas condiciones climáticas.
- Trabajarán si el sensor de detección no se ha limpiado o si está cubierto por hielo, nieve, barro o suciedad.
- Trabaja si el sensor de detección está cubierto, tal como con una calcomanía, imán, o placa metálica.
- Funciona si la zona de visualización del sensor de detección es interrumpida por un accesorio instalado, como un bastidor de bicicletas, o un portador de carga montado en gancho.
- Trabaja si el área que rodea el sensor de detección está dañado o no se reparó adecuadamente.

Se necesita siempre la completa atención al conducir, y usted debe estar listo para tomar medidas y aplicar los frenos y/o dar dirección al vehículo para evitar choques.

#### Asiento audible o de alerta de seguridad

Algunas funciones de asistencia al conductor alertan al conductor de obstáculos mediante un pitido. Para ver la configuración

disponible para esta función, toque el icono Configuración en la página de inicio de infoentretenimiento. Seleccione "Vehículo" para mostrar la lista de opciones disponibles y seleccione "Comodidad y conveniencia".

Si está equipado con el Asiento de alerta de seguridad, el cojín del asiento del conductor puede proporcionar una alerta de pulso vibratorio en vez de un pitido. Para ver la configuración disponible para esta función, toque el icono Configuración en la página de inicio de infoentretenimiento. Seleccione "Vehículo" para mostrar la lista de opciones disponibles y seleccione "Sistemas de colisión/detección".

### Limpieza

Dependiendo de las opciones del vehículo, mantenga estas áreas del vehículo limpias para asegurar el mejor desempeño de la función de asistencia al conductor. Se pueden mostrar mensajes del Centro de Información del Conductor (DIC) cuando los sistemas no estén disponibles o estén bloqueados.



- Las defensas delantera y trasera y el área debajo de las defensas
- Rejilla delantera y faros
- Lentes de cámara delantera en rejilla delantera o cerca del emblema delantero

- Tableros laterales delanteros y laterales traseros
- Fuera del parabrisas enfrente del espejo retrovisor
- Lentes de cámara lateral en la parte inferior de los espejos retrovisores
- Defensas de esquina lateral trasera
- Cámara de visión trasera arriba de la matrícula

### Frecuencia de radio

Este vehículo puede estar equipado con sistemas de asistencia del conductor que operan usando frecuencia de radio. Consulte *Norma de Radiofrecuencia* ⇨ 383.

### Alertas de asistencia para Estacionarse o Ir de Reversa

Si está equipado, la Cámara de visión trasera (RVC), Visión panorámica, Asistencia de estacionamiento trasero (RPA), Asistencia de estacionamiento delantero (FPA), Asistencia de estacionamiento automático (APA), Advertencia de reversa y frenado automático de reversa (RAB) y Alerta de Tráfico Trasero Cruzando (RCTA) pueden ayudar al conductor a estacionarse y evitar objetos. Compruebe siempre alrededor del vehículo al estacionar o ir en reversa.

## Cámara de visión trasera (RVC)

Cuando se cambie el vehículo a R (Reversa), la Cámara de vista trasera (RVC) muestra una imagen del área detrás del vehículo en la pantalla de infoentretenimiento. La pantalla previa muestra cuando el vehículo se cambia desde R (Reversa) después de una demora breve. Para regresar a la pantalla anterior más rápido, presione Home (Inicio) o Back (atrás) en el sistema de infoentretenimiento, cambie a P (Estacionamiento), o llegue a una velocidad del vehículo de aproximadamente 12 km/h (8 mph) mientras esté en D (conducción).

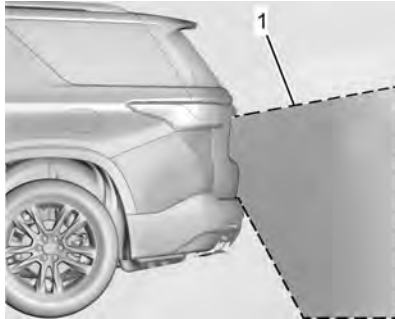

1. Vista proyectada por la cámara

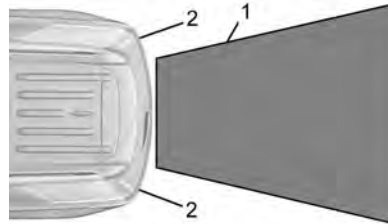

1. Vista proyectada por la cámara
2. Esquinas de la defensa trasera

Las imágenes proyectadas pueden estar más lejos o más cerca de lo que parecen. El área proyectada es limitada y no se proyectan los objetos que estén cercanos a cualquier esquina de la defensa o debajo de la defensa.

Puede aparecer un triángulo de advertencia en la pantalla de infoentretenimiento para mostrar que la Asistencia de estacionamiento trasero (RPA) o Alerta de tráfico trasero cruzando (RCTA) ha detectado algún objeto. Este triángulo cambia de ámbar a rojo y aumenta de tamaño cuanto más cerca está el objeto.

### Advertencia

Las cámaras no muestran niños, peatones, ciclistas, tráfico cruzando, animales, ni ningún otro objeto fuera del campo de visión de la cámara, debajo de la defensa o debajo el vehículo. Las distancias mostradas pueden ser diferentes a las distancias reales. No conduzca ni estacione el vehículo usando solamente estas cámaras. Siempre revise detrás y alrededor del vehículo antes de conducir. No tener el cuidado adecuado puede dar como resultado lesiones, la muerte o daños al vehículo.

## Sistema de visión envolvente

Si está equipada, la cámara de visión panorámica muestra una imagen del área alrededor del vehículo, junto con las vistas de las cámaras frontal y trasera en la pantalla de infoentretenimiento. La cámara frontal está en la parrilla o cerca del emblema frontal, las cámaras laterales están en la parte inferior de los espejos exteriores y la cámara trasera está sobre la placa de circulación.



El sistema de Visión envolvente se puede acceder al seleccionar CAMERA (Cámara) en la pantalla de infoentretenimiento o cuando el vehículo se cambie a R (Reversa). Para regresar a la pantalla anterior más rápido, cuando no esté en R (Reversa), presione Home (Inicio) o Back (atrás) en el sistema de infoentretenimiento, cambie a P (Estacionamiento), o llegue a una velocidad del vehículo de aproximadamente 12 km/h (8 mph) mientras esté en D (conducción).

### ADVERTENCIA

Las cámaras de visión envolvente tienen puntos ciegos y no desplegarán todos los objetos cercanos a las esquinas del vehículo. Los espejos exteriores plegados fuera de su posición pudieran no desplegar correctamente la vista envolvente. Siempre verifique en los alrededores del vehículo cuando se estaciona o va en reversa.



1. Las vistas mostradas por las cámaras de visión periférica
2. Área no mostrada

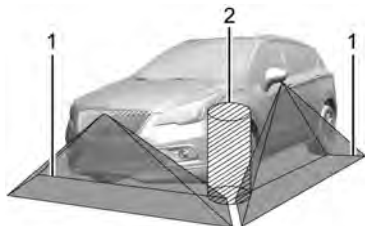

1. Las vistas mostradas por las cámaras de visión periférica
2. Área no mostrada

### Advertencia

Las cámaras no muestran niños, peatones, ciclistas, tráfico cruzando, animales, ni ningún otro objeto fuera del campo de visión de la cámara, debajo de la defensa o debajo el vehículo. Las distancias mostradas pueden ser diferentes a las distancias reales. No conduzca ni estacione el vehículo usando solamente estas cámaras. Siempre revise detrás y alrededor del vehículo antes de conducir. No tener el cuidado adecuado puede dar como resultado lesiones, la muerte o daños al vehículo.

**Vistas de cámara**

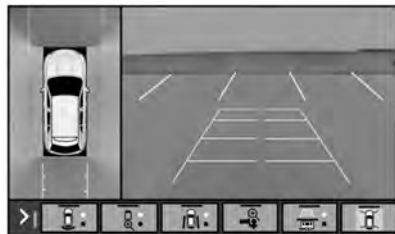

Toque los botones de vista de cámara a lo largo de la parte inferior de la pantalla de infoentretenimiento.

**Vista estándar delantera/trasera :** Muestra una imagen del área al frente o detrás del vehículo. Toque la Vista estándar delantera/trasera en la pantalla de infoentretenimiento cuando la vista de cámara está activa. Tocar el botón varias veces cambiará entre las vistas de cámara delantera y trasera.

Si está equipado, la cámara de visión frontal también muestra cuando el sistema de Asistencia para estacionamiento detecta un objeto a menos de 30 cm (12 pulgadas).

**Vista superior delantera/trasera :** Muestra una vista superior delantera o trasera del vehículo. Tocar el botón cambiará entre dos vistas.

**Vista lateral hacia el frente/hacia atrás :** Muestra una vista que muestra objetos junto a los lados delantero o trasero del vehículo. Toque la Vista lateral hacia el frente/hacia atrás en la pantalla de infoentretenimiento cuando la vista de cámara está activa. Tocar el botón varias veces cambiará entre las vistas hacia adelante y hacia atrás. Las sobreposiciones de Asistencia de estacionamiento y la Alerta de tráfico trasero cruzado (RCTA) no están disponibles cuando está activa la vista lateral delantera/trasera.

**Vista de gancho :** Si está equipado, asiste a conectar a un remolque. Muestra una vista de acercamiento del gancho para ayudar a alinear la bola del gancho del vehículo con el acoplador del remolque. Cambiar a P (Estacionamiento) mientras está en esta vista activará automáticamente el Freno electrónico de estacionamiento (EPB).

**Líneas de orientación :** Muestra líneas guía disponibles. Las marcas horizontales representan distancia desde el vehículo.

**Vista De arriba a abajo :** Proyecta una imagen del área que rodea el vehículo, junto con otras vistas en la pantalla de infoentretenimiento. La Vista de arriba a abajo se puede activar o desactivar tocando el botón Top Down View varias veces.

**Orientación de enganche**

Si está equipado, esta función muestra una guía centrada y sencilla sobre la pantalla de cámara para ayudar a alinear la bola del gancho del vehículo con el acoplador de remolque. Seleccione el botón de línea de guía de remolque, después alinee la línea de guía de remolque sobre el acoplador del remolque. Dirija continuamente el vehículo para mantener la línea de guía centrada sobre el acoplador cuando retroceda. Las imágenes sobrepuestas de asistencia de estacionamiento RVC no se mostrarán cuando la línea de guía de remolque esté activa. La orientación de gancho sólo está disponible en la vista estándar.

Para revisar el remolque cuando esté en velocidad de avance mayor a 12 km/h (8 mph), toque CAMERA (Cámara) en la pantalla de infoentretenimiento para ver la cámara trasera. Toque X para salir de la vista o se eliminará automáticamente después de ocho segundos.

 **Advertencia**

Use Orientación de enganche sólo para ayudar a retroceder el vehículo a un gancho de remolque o, al viajar a más de 12 km/h (8 mph), para revisar brevemente el estado de su remolque. No lo use para ningún otro fin, como tomar decisiones de cambio de carril. Antes de cambiar de carril, siempre revise los espejos y mire sobre su hombro. El uso incorrecto podría resultar en lesiones graves a usted o a otras personas.

### Asistente aparcamiento

El vehículo puede estar equipado con Asistencia de estacionamiento delantero y trasero (FRPA). Bajo ciertas condiciones, el sistema de Asistencia de estacionamiento puede ayudar al conductor durante las maniobras de retroceso y estacionamiento cuando el vehículo se conduce a no más de 9 km/h (6 mph). Un indicador iluminado en el botón de Asistencia de estacionamiento indica que el sistema está listo.

Los sensores ubicados en las defensas miden la distancia entre el vehículo y los objetos mediante la tecnología de sonda. Estos

sensores están diseñados para detectar ciertos objetos hasta 2.5 m (8 pies) detrás y 1.2 m (4 pies) al frente de su vehículo que sean más altos de 25 cm (10 pulg.).

Las diferentes condiciones ambientales pueden afectar si el sistema de Asistencia de estacionamiento puede detectar objetos y en qué medida. Mantenga los sensores limpios de barro, suciedad, nieve, hielo y aguanieve; y limpie los sensores después de un lavado de autos en las temperaturas de congelación. Los sensores que no estén limpios pueden no detectar objetos o hacer que el sistema avise cuando no sea necesario.

 **Advertencia**

El sistema de Asistencia de estacionamiento no es sustituto para una conducción cuidadosa y atenta. El sistema de asistencia de estacionamiento no detecta niños, peatones, ciclistas, animales ni objetos ubicados debajo de la defensa o que esté demasiado cerca o demasiado alejados del vehículo. No está disponible en velocidades mayores a 9 km/h (6 mph). Para evitar lesiones, la muerte o daños al

(Continúa)

**Advertencia (Continúa)**

vehículo, incluso con el sistema de Asistencia de estacionamiento, siempre revise el área alrededor del vehículo y verifique todos los espejos antes de avanzar o retroceder.

### Funcionamiento del sistema

El vehículo puede tener una pantalla similar a un anfiteatro de Asistencia de estacionamiento en el grupo de instrumentos con barras que representan la ubicación estimada de un objeto detectado y la distancia del vehículo al objeto. Conforme un objeto detectado se acerca, se iluminan más barras y las barras cambian de color de amarillo a ámbar a rojo.

Cuando un objeto se detecta por primera vez en la parte trasera, se escuchará un bip desde la parte trasera, o el asiento del conductor emitirá dos pulsaciones si está equipado con un Asiento de alerta de seguridad. Cuando un objeto está muy cerca, sonarán cinco bips desde la parte delantera o trasera (dependiendo de la ubicación del objeto), o el asiento del conductor emitirá cinco pulsos. Los bips para el frente son más agudos que los traseros.



### Cómo encender y apagar el sistema

El sistema de Asistencia de estacionamiento se puede activar o desactivar mediante el sistema de infoentretenimiento. Para ver la configuración disponible para esta función, toque el icono Configuración en la página de inicio de infoentretenimiento. Seleccione "Vehículo" para mostrar la lista de opciones disponibles y seleccione "Sistemas de colisión/detección".

El botón **P/A** se utiliza para activar o desactivar la Asistencia de estacionamiento, que también activa o desactiva la Advertencia de reversa y el Frenado automático de reversa (RAB) al mismo tiempo. Cuando se apague el sistema, se muestra un mensaje de sistema apagado en la pantalla. Este mensaje desaparece después de un breve lapso.

Apague la Asistencia de estacionamiento cuando arrastre un remolque para evitar bips no deseados y cuando se instale un portabicicletas para garantizar una operación correcta.

### Cuando el sistema parece no funcionar de manera adecuada

Si se muestra un mensaje de servicio, revise las siguientes condiciones:

- Los sensores pueden no estar limpios. Mantenga las defensas delantera y trasera del vehículo libres de lodo, polvo, nieve, hielo, y barro. Para obtener las instrucciones de limpieza consulte *Cuidado exterior* ⇨ 356.
- Los sensores de Asistencia de estacionamiento pueden estar cubiertos de escarcha o nieve. Se puede formar escarcha o nieve alrededor y detrás de los sensores, y no siempre se puede ver; esto puede ocurrir después de lavar el vehículo en clima frío. Puede que este mensaje no borre hasta que la escarcha o el hielo se fundan.

Si se muestra un mensaje de servicio y no existen las condiciones anteriores, lleve el vehículo con su distribuidor para reparación.

Si el sistema de Asistencia de estacionamiento no se activa debido a una condición temporal, se muestra el mensaje sistema apagado en la pantalla. Esto puede ocurrir bajo las siguientes condiciones:

- El conductor ha desactivado el sistema.
- Un objeto está bloqueando actualmente los sensores traseros (por ejemplo, bastidor de bicicletas, puerta trasera, gancho de remolque, etc.). Una vez que se haya quitado el objeto, Asistencia de estacionamiento volverá a su funcionamiento normal.
- La defensa está dañada. Lleve el vehículo con su distribuidor para reparación.
- Otras condiciones, como las vibraciones de un martillo neumático o la compresión de los frenos de aire de una camión muy grande, están afectando el desempeño del sistema.

### Asistencia automática de estacionamiento (APA)

#### Asistencia automática de estacionamiento (APA) con frenado

Si está equipado, bajo ciertas condiciones, APA con Frenado puede usar sensores basados en tecnología de sonar a lo largo de

la parte delantera, trasera y laterales del vehículo para detectar un lugar de estacionamiento, y estacionar el vehículo automáticamente con un poco de asistencia del conductor. El vehículo maniobrá automáticamente en un punto detectado moviéndose a velocidad de o cerca de marcha en vacío. Lo hace al dirigir y frenar automáticamente mientras el conductor es responsable de la aceleración y el cambio de velocidades conforme se necesite. El conductor siempre debe estar preparado para aplicar frenado o aceleración adicional, conforme se necesite. Una pantalla y bips audibles ayudan a guiar las maniobras de estacionamiento.

**⚠ Advertencia**

Es posible que APA no siempre detecte objetos en el espacio de estacionamiento, objetos que no sean rígidos (por ej., arbustos y cercas de eslabones de cadena), objetos debajo de la defensa, objetos a gran altura del suelo (por ej., camiones de plataforma), objetos colgantes, objetos debajo del nivel del suelo. (por ejemplo, baches grandes) u objetos en movimiento (por ejemplo,

(Continúa)

**Advertencia (Continúa)**

peatones, ciclistas, vehículos). Siempre verifique que el espacio de estacionamiento sea adecuado para el estacionamiento de un vehículo. APA puede no responder a los cambios en el espacio de estacionamiento, como el movimiento de un vehículo adyacente, o una persona u objeto que entre en el espacio de estacionamiento. APA no detecta ni evita el tráfico que está detrás o al lado del vehículo. Siempre esté preparado para detener el vehículo durante la maniobra de estacionamiento.

**Cómo activar el estacionamiento automático**

Para activar APA, presione el botón de toque suave o el interruptor rígido  para que el sistema comience a buscar un espacio de estacionamiento mientras conduce hacia adelante a no más de 30 km/h (18 mph). Por defecto, APA busca espacios de estacionamiento paralelos a la derecha del vehículo hasta el rango de los sensores de 1.5 m (5 pies). Para buscar un espacio de estacionamiento a la izquierda, active la direccional izquierda o, si está disponible, cambie la selección de lado en la pantalla de

infoentretenimiento. Para alternar el modo de estacionamiento entre paralelo y perpendicular oprima sin soltar  mientras busca un espacio de estacionamiento válido, o si está disponible, cambie el modo de estacionamiento en la pantalla de infoentretenimiento.

APA no puede estacionar en todos los lugares de estacionamiento vacíos. El lugar de estacionamiento debe:

- Ser lo suficientemente grande para que el vehículo quepa cómodamente.
- Tener un vehículo, pared o pilar adyacente para que el sistema se alinee.

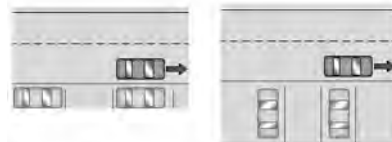

Después de pasar por completo un lugar de estacionamiento elegible, suena un bip y se muestra un símbolo de alto rojo en el centro de información del conductor. En general, APA selecciona el lugar de estacionamiento

vacio más cercano detrás del vehículo, pero en algunas condiciones puede seleccionar un espacio más atrás. Reduzca la velocidad y detenga el vehículo completamente para comenzar.

Siga las instrucciones que se proyectan. Cuando se le indique que conduzca en reversa, cambie a R (reversa) mientras aplica los frenos. El volante vibrará brevemente como un recordatorio de retirar las manos del volante. Después que se detenga la vibración, revise sus alrededores y libere los frenos para comenzar el estacionamiento automático. Conforme se dirige el vehículo automáticamente, y frena en el lugar de estacionamiento, revise los alrededores y continúe para aplicar aceleración si es necesario y cambiar las velocidades conforme se necesite. Esté preparado para detenerse para evitar vehículos, peatones u objetos.

Una flecha de avance muestra el estado de la maniobra de estacionamiento. Una vez que termine el estacionamiento automático y el vehículo se detenga por completo, APA sonará y mostrará un mensaje que indica que el estacionamiento se completó. Cambie el vehículo a P (estacionamiento) y aplique el freno de estacionamiento



Estacionamiento automático

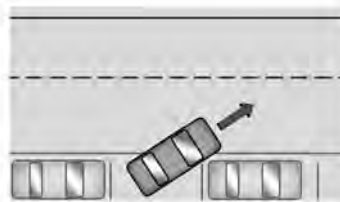

Salida automática de estacionamiento

### Cómo cancelar el estacionamiento automático

Para cancelar el estacionamiento automático o la salida automática de estacionamiento en cualquier momento, presione **P** . Prepárese para reanudar el control del vehículo. APA mantiene el vehículo hasta que se aplica el freno de estacionamiento o

el freno, o el vehículo se cambia a P (estacionamiento). Para comenzar a conducir, presione los frenos y cambie a D (Conducir).

Ciertas condiciones del vehículo y las interferencias del conductor también pueden cancelar el estacionamiento automático:

- El conductor dirige manualmente el vehículo.
- Se supera la velocidad máxima permitida.
- Hay una falla en el sistema APA.
- El control electrónico de estabilidad o los frenos antibloqueo se activan.
- El freno de estacionamiento está aplicado.
- El conductor se desabrocha el cinturón de seguridad y abre la puerta.

### Limitaciones del sistema

La asistencia automática de estacionamiento tiene ciertas limitaciones. El sistema no puede:

- Continúe operando si la velocidad de la maniobra excede 5 km/h (3 mph).
- Detectar si un espacio de estacionamiento es legal o restringido.
- Detectar marcas o líneas en el pavimento.

- Estacionar el vehículo alineado cercanamente con el vehículo de al lado, particularmente si se entra desde un ángulo o si el espacio de estacionamiento tiene un ángulo.
- Estacionar exactamente centrado en un lugar muy grande.
- Siempre detectar banquetas cortas.
- Operar mientras remolca cualquier remolque.
- Función de ascenso y descenso del vehículo por suspensión neumática, si está equipado.

**Cuando el sistema parece no funcionar de manera adecuada**

Si el vehículo no retrocede hacia el espacio de estacionamiento esperado, el sistema podría estar maniobrando el vehículo hacia un espacio previamente detectado.

**Frenado automático en reversa (RAB)**

**Advertencia de retroceso y Frenado automático en reversa (RAB)**

Si está equipado, los vehículos con Control de velocidad constante adaptativo (ACC) tienen un Sistema de advertencia de

retroceso y sistema de Frenado automático en reversa (RAB). Estando en R (Reversa), la Advertencia de retroceso alerta acerca de objetos traseros a velocidades del vehículo mayores a 8 km/h (5 mph) y RAB puede automáticamente frenar fuerte a velocidades entre 1 y 32 km/h (0.5 y 20 mph).

El Sistema de advertencia de reversa dará un silbido una vez desde atrás cuando se detecta un objeto potencial por primera vez, o pulsará dos veces en ambos lados del Asiento de alerta de seguridad. Cuando el sistema detecte un choque potencial, se escucharán silbidos desde atrás, o se sentirán cinco pulsos en ambos lados del Asiento de alerta de seguridad. Puede también haber una aplicación breve y repentina de los frenos.

 **Advertencia**

El Sistema de advertencia de reversa funciona únicamente a velocidades mayores a 8 km/h (5 mph). No detecta niños, peatones, ciclistas, animales ni objetos debajo de la defensa o que estén demasiado cerca o demasiado alejados del vehículo. En algunas situaciones, como a velocidades de reversa mayores, puede

(Continúa)

**Advertencia (Continúa)**

no haber suficiente tiempo para la aplicación corta y repentina del sistema de frenos del vehículo. A fin de evitar lesiones, la muerte o daños al vehículo, incluso con el Sistema de advertencia de reversa, revise siempre el área alrededor del vehículo y verifique todos los espejos antes de moverse hacia atrás.

Cuando el vehículo está en R (Reversa), si el sistema detecta que el vehículo está retrocediendo demasiado rápido, para evitar un choque con un objeto detectado detrás de la trayectoria de su vehículo, puede automáticamente frenar bruscamente hasta detenerse para ayudar a evitar o reducir el daño causado por un accidente al ir en reversa.

 **Advertencia**

Puede ser que RAB no evite muchos tipos de choques al ir de reversa. No espere a que se aplique el frenado automático. Este sistema no está diseñado para reemplazar el frenado del conductor y solo funciona en R (Reversa) cuando un

(Continúa)

**Advertencia (Continúa)**

objeto es detectado directamente detrás del vehículo. Puede ser que no frene o no se detenga a tiempo para evitar un impacto. No frenará por objetos cuando el vehículo se mueva a velocidades muy bajas. No detecta niños, peatones, ciclistas, animales ni objetos debajo de la defensa o que estén demasiado cerca o demasiado alejados del vehículo. Para evitar lesiones, muerte o daños al vehículo, incluso con RAB, revise siempre el área alrededor del vehículo antes y mientras vaya en reversa.

Oprimir el pedal del freno después de que el vehículo se haya detenido liberará RAB. Si el pedal del freno no se oprime pronto después de parar, se puede fijar el Freno de estacionamiento eléctrico (EPB). Cuando es seguro, presione el pedal del acelerador firmemente en cualquier momento para anular el RAB.

**⚠ Advertencia**

Puede haber casos en los que ocurra frenado automático inesperado o no deseado. Si esto sucede, presione el pedal del freno o presione firmemente el pedal del acelerador para liberar los frenos del Sistema RAB. Antes de liberar los frenos, compruebe la RVC y compruebe el área alrededor del vehículo para asegurarse que sea seguro proceder.

Los eventos de frenado inesperados son posibles con un accesorio instalado estático, como un portabicicletas o un portabicicletas montado en el gancho.

**Alerta de peatón trasero**

Si está equipado, bajo ciertas condiciones, esta función puede proporcionar alertas para un peatón dentro del rango del sistema directamente detrás del vehículo. Esta función sólo opera en R (Reversa) debajo de 12 km/h (8 mph), y detecta a peatones hasta 8 m (26 pies) de distancia durante conducción diurna. Durante la conducción nocturna, el desempeño de la función es muy limitado.



**Indicador de alerta de peatón trasero**

Cuando se detecta un peatón dentro del rango del sistema directamente detrás del vehículo, este símbolo parpadea en ámbar en la pantalla de infoentretenimiento, junto con cinco bips desde la parte trasera, o si está equipado, dos pulsos de ambos lados del asiento del conductor. Cuando se detecta un peatón cerca del vehículo, el símbolo parpadea en rojo en la pantalla de infoentretenimiento, junto con diez bips desde la parte trasera, o si está equipado, siete pulsos de ambos lados del asiento del conductor.

**⚠ Advertencia**

La Alerta de peatón trasero no frena automáticamente el vehículo. Tampoco proporciona una alerta a menos que detecte a un peatón, y puede no detectar a todos los peatones si:

(Continúa)



**Advertencia (Continúa)**

- El peatón no está directamente detrás del vehículo, completamente visible para la Cámara de visión trasera (TVC), o parado verticalmente.
- El peatón es parte de un grupo.
- El peatón es un niño.
- La visibilidad es deficiente, incluyendo condiciones nocturnas, neblina, lluvia, o nieve.
- La RVC está bloqueada por suciedad, nieve, o hielo.
- La RVC, las luces traseras, o las luces de reversa no están limpias o en condiciones adecuadas de operación.
- El vehículo no está en R (Reversa).

Para ayudar a evitar la muerte o lesiones, siempre revise si hay peatones alrededor del vehículo antes de retroceder.

Prepárese para entrar en acción y aplicar los frenos. Consulte *Conducción defensiva* ⇨ 198. Mantenga la RVC, luces traseras y luces de reversa limpias y en buenas condiciones.

La Alerta de peatón trasero se puede ajustar en Apagado o Alerta. Para ver las configuraciones disponibles desde la pantalla de infoentretenimiento, toque Configuración > Vehículo > Sistemas de colisión/detección > Detección de peatón trasero.

Si está equipado, las alertas se pueden ajustar en bips o pulsos del asiento. Para ver las configuraciones disponibles desde la pantalla de infoentretenimiento, toque Configuración > Vehículo > Sistemas de colisión/detección > Tipo de alerta.

**Sistema de Alerta de Tráfico Trasero Cruzando (RCTA)**

Si está equipado, la Alerta de tráfico cruzado trasero (RCTA) muestra un triángulo de advertencia rojo con una flecha que apunta a la izquierda o derecha en la pantalla de infoentretenimiento para advertir sobre el tráfico que viene de la izquierda o derecha. Este sistema detecta objetos que se aproximan desde 20 m (65 pies) desde el lado izquierdo o derecho del vehículo. Cuando se detecta algún objeto, suenan tres pitidos desde la izquierda o derecha o tres pulsos del Asiento de alerta de seguridad del lado izquierdo o derecho, dependiendo de la dirección del vehículo detectado.

Tenga precaución mientras retrocede cuando arrastre un remolque, ya que las zonas de detección RCTA que se extienden desde la parte trasera del vehículo no se mueven más hacia atrás cuando un remolque está conectado al vehículo.

**Conducción con un remolque**

Tenga precaución al retroceder cuando arrastre un remolque. La función Alerta de tráfico trasero cruzando (RCTA) se desactiva automáticamente cuando se conecta un remolque al vehículo.

**Encendido o apagado de las funciones**

El botón  en la columna central se utiliza para encender o apagar los sistemas de Asistencia de estacionamiento delantera y trasera, y la Advertencia de reversa, y sistema de Frenado automático de reversa (RAB) al mismo tiempo. La luz indicadora al lado del botón se enciende cuando las funciones no están encendidas y se apaga cuando se han deshabilitado.

La Alerta de tráfico trasero cruzando (RCTA) se puede encender o apagar con el sistema de infoentretenimiento. Para ver la configuración disponible para esta función, toque el icono Configuración en la página de inicio de infoentretenimiento. Seleccione

"Vehículo" para mostrar la lista de opciones disponibles y seleccione "Sistemas de colisión/detección".

## Sistemas de asistencia para conducción.

Si están equipados, al conducir el vehículo en una velocidad hacia adelante, la Alerta de colisión delantera (FCA), Asistencia de conservación de carril (LKA), la Alerta de zona ciega lateral (SBZA), Alerta de cambio de carril (LCA), el Frenado automático de emergencia (AEB), el Sistema de frenado por peatón delantero (FPB), y/o el Sistema de visión nocturna pueden ayudar a evitar un choque o a reducir el daño por choque.

## Sistema de alerta de choque de frente (FCA)

Si está equipado, el sistema FCA puede ayudar a evitar o reducir los daños causados por colisiones frontales. Al acercarse a un vehículo de frente demasiado rápido, el FCA proporciona una alerta color rojo en el parabrisas y se escuchan pitidos rápidos o se sienten pulsaciones en el asiento del conductor. El FCA también hace parpadear una alerta visual color amarillo si se sigue a otro vehículo demasiado cerca.

El FCA detecta los vehículos dentro de una distancia aproximada de 60 m (197 pies) y funciona a velocidades por encima de 8 km/h (5 mph). Si el vehículo cuenta con Control de velocidad constante adaptativo (ACC), puede detectar vehículos a distancias de aproximadamente 110 m (360 pies) y funciona en todas las velocidades. Consulte *Control de velocidad adaptativo (Avanzado)* ⇨ 235.

### Advertencia

FCA es un sistema de advertencia y no aplica los frenos. Al acercarse a un vehículo más lento o completamente detenido demasiado rápido, o al seguir a un vehículo muy de cerca, el FCA podría no proporcionar una advertencia con suficiente tiempo para evitar un choque. Es posible que tampoco pueda dar ninguna advertencia. El FCA no advierte sobre peatones, animales, letreros, barandales, puentes, barriles de construcción u otros objetos. Prepárese para entrar en acción y aplicar los frenos. Consulte *Conducción defensiva* ⇨ 198.

Para ver la configuración disponible para esta función, toque el icono Configuración en la página de inicio de infoentretenimiento. Seleccione "Vehículo" para mostrar la lista de opciones disponibles y seleccione "Sistemas de colisión/detección".

## Detectar al vehículo adelante



Las advertencias FCA no ocurrirán a menos que el sistema FCA detecte un vehículo por delante. Cuando se detecta un vehículo, el indicador de vehículo adelante se mostrará verde. Los vehículos pueden no ser detectados en curvas, rampas de salida de autopista, o colinas, debido a poca visibilidad; o si un vehículo al frente está bloqueado parcialmente por peatones u otros objetos. El FCA no detectará otro vehículo al frente hasta que esté completamente en el carril de conducción.

**⚠ Advertencia**

FCA no proporciona una advertencia para ayudar a evitar un accidente, a menos que detecte un vehículo. FCA puede no detectar un vehículo al frente si el sensor FCA está bloqueado por suciedad, nieve, o hielo, o si el parabrisas está dañado. También puede ser que no detecte un vehículo en caminos con viento o colinas, o en condiciones que puedan limitar la visibilidad tales como niebla, lluvia o nieve, o si los faros o el parabrisas no están limpios o en buenas condiciones. Mantenga el parabrisas, los faros, y los sensores FCA limpios y en buenas condiciones.

**Alerta de colisión**



**Con Pantalla superior**



**Sin Pantalla superior**

Cuando su vehículo se aproxime a otro vehículo detectado demasiado rápido, las luces rojas FCA parpadearán en el parabrisas. También, sonarán ocho pitidos rápidos desde la parte delantera, o ambos lados del Asiento de alerta de seguridad pulsarán cinco veces. Cuando se produce esta Alerta de colisión, el sistema de frenos puede prepararse para que el frenado del conductor ocurra más rápidamente, lo cual puede causar una desaceleración breve y suave. Continúe aplicando el pedal de freno según se requiera.

**Alerta por seguir demasiado cerca**



El indicador de vehículo al frente se mostrará en ámbar cuando usted esté siguiendo a un vehículo que vaya adelante demasiado cerca.

**Seleccionar el tiempo de alerta**



El control de alerta de colisión se encuentra en el volante. Oprima  para ajustar el tiempo de FCA a Lejos, Medio, o Cerca. La primera opresión del botón muestra la configuración actual del DIC. Opresiones adicionales del botón cambian esta configuración. La configuración elegida permanecerá hasta que se cambie y afectará el tiempo tanto a la función de Alerta de colisión como a la de seguir muy cerca. El tiempo de ambas alertas varía basándose en la velocidad del vehículo. A mayor velocidad del vehículo, más alejada ocurrirá la alerta. Considere las condiciones de tráfico y del clima al seleccionar el tiempo de la

alerta. El rango de tiempos de selección de la alerta puede no ser adecuado para todos los conductores y condiciones de conducción.

Si su vehículo está equipado con Control de velocidad constante adaptativo (ACC), el cambio de la configuración de sincronización FCA cambia automáticamente el siguiente ajuste de la abertura (Lejos, Medio o Cerca).

### Indicador de distancia de seguimiento

La distancia de seguimiento a un vehículo en movimiento adelante en su camino se indica en tiempo de seguimiento en segundos en el Centro de información del conductor (DIC). Consulte *Centro de información del conductor (DIC)* ⇨ 116. El tiempo de seguimiento mínimo es 0.5 segundos de separación. Si no se detecta un vehículo al frente, o el vehículo al frente está fuera del rango del sensor, se mostrarán guiones.

### Alertas innecesarias

Puede ser que FCA proporcione alertas innecesarias por vehículos que dan vuelta, vehículos en otros carriles, objetos que no son vehículos, o a sombras. Estas alertas son una operación normal y el vehículo no requiere servicio.

### Limpiar el sistema

Si el sistema FCA no parece operar adecuadamente esto puede corregir el problema:

- Limpie el exterior del parabrisas al frente del espejo retrovisor.
- Limpie el frente completo del vehículo.
- Limpie los faros.

### Frenado automático de emergencia (AEB)

Si está equipado, el sistema AEB puede ayudar a evitar o reducir el daño causado por accidentes frontales. AEB también incluye Asistencia de frenado inteligente (IBA). Cuando el sistema detecta un vehículo al frente en su camino que viaja en la misma dirección con el que pudiera chocar, puede proporcionar un refuerzo al frenado o frenar el vehículo automáticamente. Esto puede ayudar a evitar o aminorar la severidad de accidentes cuando se conduce en velocidad hacia el frente. Dependiendo de la situación, el vehículo puede frenar automáticamente de forma moderada o fuerte. Siempre use el cinturón de seguridad y asegúrese que todos los pasajeros estén asegurados adecuadamente. Este frenado

autónomo de emergencia solo puede ocurrir si se detecta un vehículo. Esto se muestra al encenderse la luz indicadora de vehículo al frente del FCA. Consulte *Sistema de alerta de choque de frente (FCA)* ⇨ 257.

El sistema funciona al conducir hacia adelante entre 8 km/h (5 mph) y 80 km/h (50 mph) o en vehículos con Control de velocidad constante adaptativo (ACC), a más de 4 km/h (2 mph). Puede detectar vehículos hasta aproximadamente 60 m (197 pies).

### Advertencia

AEB es una función de emergencia de preparación para choque y no está diseñada para evitar choques. No confíe en AEB para frenar el vehículo. AEB no frenará fuera de su rango de velocidad de operación y sólo responde a los vehículos detectados.

AEB puede no:

- Detectar un vehículo que va adelante en caminos ventosos o colinas.
- Detectar todos los vehículos, en especial vehículos con un remolque, tractores, vehículos enlodados, etc.

(Continúa)

**Advertencia (Continúa)**

- Detectar un vehículo cuando el clima limita la visibilidad, como en niebla, lluvia, o nieve.
- Detectar un vehículo al frente si está bloqueado parcialmente por peatones u otros objetos.

Se necesita siempre la completa atención al conducir, y usted debe estar listo para tomar medidas y aplicar los frenos y/o dar dirección al vehículo para evitar choques.

AEB puede desacelerar el vehículo hasta detenerlo completamente para tratar de evitar un choque potencial. Si esto sucede, AEB puede activar el freno eléctrico de estacionamiento (EPB) para detener el vehículo. Libere el EPB o presione firmemente el pedal del acelerador.

 **Advertencia**

AEB puede frenar automáticamente el vehículo repentinamente en situaciones en las que es inesperado y no deseado. Podría responder a un vehículo por  
(Continúa)

**Advertencia (Continúa)**

delante dando vuelta, barandales, señales y otros objetos inmóviles. Para anular el AEB, presione firmemente el pedal del acelerador, si es seguro hacerlo.

**Asistencia de frenado inteligente (IBA)**

IBA se puede activar cuando se aplica rápidamente el pedal del freno brindando un refuerzo al frenado con base en la velocidad de acercamiento y la distancia al vehículo que va por delante.

Las pulsaciones leves del pedal del freno o el movimiento del pedal durante este tiempo son normales y se debe continuar aplicando el pedal del freno según sea necesario. IBA se desactivará automáticamente solo cuando se suelte el pedal del freno.

 **Advertencia**

IBA puede aumentar el frenado del vehículo en situaciones en la que pueda no ser necesario. Usted podría bloquear el flujo del tráfico. Si esto ocurre, quite su pie del pedal del freno y después aplique los frenos según sea necesario.

AEB e IBA se pueden desactivar a través de la configuración del vehículo. Para ver la configuración disponible para esta función, toque el icono Configuración en la página de inicio de infoentretenimiento. Seleccione "Vehículo" para mostrar la lista de opciones disponibles y seleccione "Sistemas de colisión/detección".

 **Advertencia**

Utilizar AEB o IBA mientras está arrastrando un remolque podría causarle que pierda el control del vehículo y choque. Apague el sistema o cámbielo a alerta al arrastrar un remolque.

Se puede desplegar un mensaje system unavailable (sistema no disponible) si:

- El frente del vehículo o el parabrisas no está limpio.
- Lluvia fuerte o nieve interfiere con la detección de objetos.
- Hay un problema con el sistema StabiliTrak/Control Electrónico de Estabilidad (ESC).

El sistema AEB no necesita servicio.

## Sistema de frenado ante peatón al frente (FPB)

Si está equipado, el Sistema FPB puede ayudar a evitar o reducir el daño causado por colisiones frontales con peatones cercanos al conducir hacia adelante. El FPB muestra un indicador ámbar,  cuando se detecta un peatón cercano adelante. Al acercarse muy rápidamente a un peatón detectado, el FPB proporciona una alerta roja parpadeante en el parabrisas y pitidos rápidos o pulsaciones en el asiento del conductor. El FPB puede proporcionar un refuerzo de frenado o frenar automáticamente el vehículo. Este sistema incluye la Asistencia inteligente de frenado (IBA), y el sistema de Frenado automático de emergencia (AEB) también podría responder a los peatones. Consulte *Frenado automático de emergencia (AEB)* ⇨ 259. Siempre use el cinturón de seguridad y asegúrese que todos los pasajeros estén asegurados adecuadamente.

El sistema FPB puede detectar y alertar sobre peatones en velocidad de avance y a velocidades de entre 8 km/h (5 mph) y 80 km/h (50 mph). Durante la conducción diurna, el sistema detecta peatones a una distancia de hasta aproximadamente 40 m

(131 pies). Durante la conducción nocturna, el desempeño del sistema es muy limitado. Si el vehículo está equipado con sistema de visión nocturna, durante la conducción durante la noche, el vehículo puede detectar y alertar sobre peatones cuando conduzca en velocidad de avance.

### Advertencia

El FPB no proporciona una alerta ni freno automáticamente el vehículo, a menos que detecte un peatón. El FPB podría no detectar peatones, incluyendo niños, en estos casos:

- Cuando el peatón no está directamente al frente, totalmente visible o en posición vertical, o cuando es parte de un grupo.
- Debido a la visibilidad reducida, incluyendo la noche, niebla, lluvia o nieve.
- Si el sensor FPB está bloqueado por suciedad, nieve o hielo.
- Si los faros o el parabrisas no están limpios o en las condiciones adecuadas.

(Continúa)

### Advertencia (Continúa)

Prepárese para entrar en acción y aplicar los frenos. Para obtener más información, consulte *Conducción defensiva* ⇨ 198. Mantenga el parabrisas, los faros, y el sensor FPB limpio y en buenas condiciones.

El FPB puede configurarse como Apagado, Alerta, o Alerta y frenado, mediante la configuración del vehículo. Para ver las configuraciones disponibles desde la pantalla de inicio de infoentretenimiento, toque Configuración > Vehículo > Sistemas de colisión/detección.

### Detectar al peatón adelante



La alerta y frenado automático del FPB no sucederá a menos que el sistema FPB detecte un peatón. Cuando se detecta un

peatón que pueda entrar en la trayectoria hacia el frente del vehículo, el indicador de peatón al frente se mostrará en ámbar.

### Alerta de peatón delante



Con Pantalla superior



Sin Pantalla superior

Cuando el vehículo se acerca a un peatón delante demasiado rápido, la alerta FPB parpadeará en rojo en el parabrisas. Sonarán ocho pitidos rápidos desde la parte delantera, o ambos lados del Asiento de alerta de seguridad pulsarán cinco veces. Cuando se produce esta Alerta de peatón, el sistema de frenos puede prepararse para que el frenado del conductor ocurra más

rápido, lo cual puede causar una desaceleración breve y suave. Continúe aplicando el pedal de freno según se requiera. El Control de velocidad constante puede desactivarse con la alerta de peatón delante.

### Frenado Automático

Si el FPB detecta que está por chocar con un peatón directamente adelante y no se han aplicado los frenos, FPB puede frenar automáticamente en forma moderada o fuerte. Esto puede ayudar a evitar algunos choques con peatones a muy baja velocidad, o a reducir las lesiones al peatón. El FPB puede frenar automáticamente ante los peatones detectados entre 8 km/h (5 mph) y 80 km/h (50 mph). Los niveles de frenado automático pueden reducirse bajo ciertas condiciones, tales como velocidades mayores.

FPB puede desacelerar el vehículo hasta detenerlo completamente para intentar y evitar una colisión potencial con un peatón. Si esto sucede, el Frenado automático puede activar el freno eléctrico de estacionamiento (EPB) para parar el vehículo. Libere el EPB. Una presión firme del acelerador también liberará el frenado automático y el EPB.

Si está equipado con el sistema de Visión nocturna, los peatones detectados por el Sistema de visión nocturna no causarán que ocurra un frenado automático.

### Advertencia

El FPB puede alertar o automáticamente frenar el vehículo repentinamente en situaciones en las que es inesperado y no deseado. Podría alertar o frenar en falso al detectar objetos con forma o tamaño similar a un peatón, incluyendo sombras. Esta es una operación normal y el vehículo no requiere servicio. Para anular el Frenado automático, presione firmemente el pedal del acelerador, si es seguro hacerlo.

El Frenado automático se puede desactivar por medio de la configuración del vehículo. Para ver las configuraciones disponibles desde la pantalla de inicio de infoentretenimiento, toque Configuración > Vehículo > Sistemas de colisión/detección.

**⚠ Advertencia**

Utilizar el sistema de frenado ante peatones al frente mientras está arrastrando un remolque podría causarle que pierda el control del vehículo y choque. Apague el sistema o cámbielo a alerta al arrastrar un remolque.

**Limpiar el sistema**

Si el FPB no parece funcionar adecuadamente, limpiar el exterior del parabrisas frente al espejo retrovisor puede corregir este inconveniente.

**Sistema de visión nocturna**

Si está equipado, este sistema puede ayudar al conductor a ver y alertar a los peatones o animales grandes que se encuentran delante del vehículo más allá del área iluminada por los faros delanteros. Una imagen de calor térmico de la vista hacia adelante se muestra cuando está lo suficientemente oscuro afuera. Si se detecta un peatón o un animal grande a más de 25 m (82 pies) de distancia, aparece un icono ámbar de peatón o animal y aparece un cuadro alrededor del

peatón o animal. Cuando el sistema detecta que el vehículo se acerca demasiado rápido a un peatón, el cuadro cambia a rojo.



Con el sistema de Frenado delantero de peatones activado, la Visión nocturna proporciona una alerta roja de Pantalla transparente (HUD) cuando el sistema detecta que el vehículo se está acercando muy rápido a un peatón. Además, una alerta emite un pitido o el Asiento de alerta de seguridad pulsa, si está equipado. Consulte *Sistema de frenado ante peatón al frente (FPB)* ⇨ 261.

**⚠ Advertencia**

El sistema no detecta todos los objetos o la distancia del vehículo de los objetos. El sistema no advierte con suficiente tiempo para ayudar a evitar un choque.

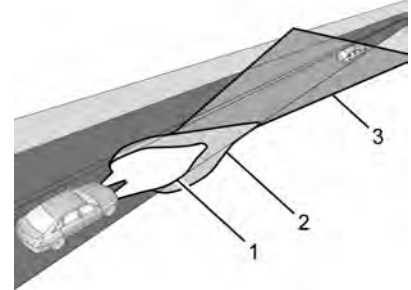

1. Faros delanteros de luz baja
2. Faros delanteros de luz alta
3. Sistema de visión nocturna

Al seleccionar una vista en el grupo de instrumentos, se puede mostrar la imagen de Visión nocturna. Consulte *Cuadro de instrumentos* ⇨ 101. El sistema de visión nocturna puede funcionar únicamente si:

- La ignición está encendida.
- El vehículo está en P (Estacionar) o una marcha de avance.
- Está suficientemente oscuro afuera.
- Los faros delanteros están encendidos, excepto estando estacionado.





Ajuste el brillo del tablero de instrumentos para que la imagen no sea más brillante de lo necesario. Apague la imagen seleccionando otra vista en el grupo de instrumentos.

Los objetos cálidos, como peatones, animales y otros vehículos en movimiento, deben aparecer más blancos en la pantalla de Visión nocturna. Los objetos fríos, como el cielo, los señalamientos, y los vehículos estacionados, deben aparecer más oscuros. La visión nocturna solo muestra objetos que son más cálidos o más fríos que los alrededores. No detecta luces de freno, intermitentes, luces de emergencia, semáforos, ni información de señalamientos.

Utilice este sistema como ayuda mirando de vez en cuando la imagen. No mire fijamente la imagen ni la use en condiciones de buena iluminación.

### Advertencia

No mire fijamente la imagen, ya que esto puede evitar que vea objetos importantes en frente. Puede chocar, y puede resultar herido, o herir a otros.

Cuando se detecta un peatón o un animal grande, se muestra un cuadro ámbar alrededor del peatón o el animal en la pantalla de Visión nocturna y un icono ámbar para peatones, , o icono de animal, , se muestra en el grupo de instrumentos. Este icono de peatón también se muestra en la Pantalla transparente (HUD). Cuando el sistema detecta que el vehículo se acerca a un peatón demasiado rápido, el icono y el cuadro del peatón ámbar se vuelven rojos, y el icono rojo parpadeando, , se muestra en la HUD con pitidos o pulsaciones rápidas del Asiento de alerta de seguridad, si está equipado.

Los iconos del sistema de peatones, pitidos y (si está equipado) las pulsaciones del Asiento de alerta de seguridad pueden ajustarse en Apagado a través de la configuración del vehículo apagando el sistema de Frenado de peatones al frente. Para ver las configuraciones disponibles desde la pantalla de infoentretenimiento, toque Configuración > Vehículo > Sistemas de colisión/detección > Detección de peatón al frente.

### Advertencia

El sistema de Visión nocturna no frena automáticamente el vehículo. No proporciona alertas a menos que detecte un peatón o un animal grande. Es posible que el sistema no detecte peatones, incluyendo niños o animales:

- Si están a menos de 25 m (82 pies) de distancia.
- Si no están directamente adelante en el área de cobertura del sensor, completamente visibles, de pie o formando parte de un grupo.
- Si la persona o el animal se está moviendo demasiado rápido a través del campo de visión, como un ciclista.
- Si el peatón lleva puesto ciertos tipos de ropa.
- Si los faros delanteros están apagados, excepto estando estacionado.
- Si la temperatura exterior es mayor a 30 °C (86 °F).
- Debido a visibilidad reducida, incluyendo en niebla, lluvia o nieve intensas.

(Continúa)

**Advertencia (Continúa)**

- Si el sensor está bloqueado por suciedad, nieve, lluvia, o hielo.

Prepárese para entrar en acción y aplicar los frenos. Para obtener más información, consulte *Conducción defensiva* ⇨ 198.

Mantenga el sensor de Visión nocturna limpio y en buen estado.

La detección de peatones puede no estar disponible en temperaturas exteriores altas. Se muestra un icono ámbar, . El sistema no necesita servicio.

En lluvia, nieve o niebla, la imagen puede no ser clara y la dirección de la carretera puede no verse. En condiciones climáticas más severas, la imagen puede ser poco clara e inutilizable. El sistema no necesita servicio.

Mantenga limpio el sensor del sistema activando el lavaparabrisas de la ventana trasera cuando esté lo suficientemente oscuro para que el sistema funcione. Si la imagen de Visión nocturna aún se ve borrosa, use un trapo suave y húmedo para limpiar suavemente la lente de la cámara del sensor y seque completamente. El sensor

está detrás de la rejilla frontal inferior debajo del faro delantero del lado del conductor.

La cámara también debe estar alineada para que funcione correctamente. Si la cámara necesita ajuste, consulte a su distribuidor. No intente ajustar la cámara usted mismo.

**Alerta de zona ciega lateral (SBZA)**

Si está equipado, SBZA es una ayuda para cambios de carril que ayuda al conductor a evitar colisiones que ocurren con vehículos en movimiento que se encuentran en las áreas de zona ciega o punto ciego laterales. Cuando el vehículo está en velocidad de avance, el despliegue del espejo lateral izquierdo y derecho se ilumina si se detecta un vehículo en movimiento en esa zona ciega. Si se activa la señal direccional y también se detecta un vehículo en el mismo lado, el despliegue destella como una advertencia extra para que no cambie de carril. Debido a que el sistema es parte del sistema de Alerta de cambio de carril (LCA), lea toda la sección LCA antes de usar esta función.

**Alerta de cambio de carril (LCA)**

Si está equipado, el sistema LCA es un apoyo de cambio de carril que ayuda al conductor a evitar choques por cambio de carril que ocurren con vehículos en movimiento en el área de la zona (o lado) ciega lateral o con vehículos que se acercan rápidamente a estas áreas por detrás. La pantalla de advertencia de la alerta de cambio de carril (LCA) se encenderá en el espejo exterior correspondiente y parpadeará si la direccional está encendida.

** Advertencia**

LCA no alerta al conductor sobre vehículos que estén fuera de las zonas de detección de sistema, peatones, ciclistas o animales. Puede no proveer alertas al cambiar de carril bajo algunas condiciones de manejo. No tener el cuidado adecuado al cambiar de carril puede dar como resultado lesiones, la muerte o daños al vehículo. Antes de hacer un cambio de carril, siempre revise todos los espejos, mire sobre su hombro, y use las direccionales.

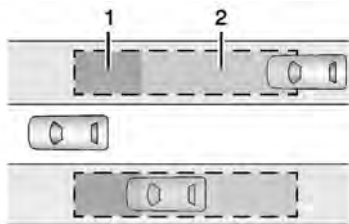
**Zonas de detección del sistema LCA**

1. Zona de detección del sistema SBZA
2. Zona de detección del sistema LCA

El sensor del sistema LCA cubre una zona de aproximadamente un carril a ambos lados del vehículo o 3.5 m (11 pies). La altura de la zona se encuentra aproximadamente entre 0.5 m (1.5 pies) y 2 m (6 pies) arriba del piso. El área de advertencia de alerta de la zona de lado ciego (SBZA) comienza aproximadamente a la mitad del vehículo y se extiende hacia atrás a 5 m (16 pies). También se le advierte al conductor de vehículos que se acercan rápidamente a esta área desde aproximadamente 70 m (230 pies) detrás del vehículo.

**Funcionamiento del sistema**

El símbolo LCA se ilumina en los espejos laterales cuando el sistema detecta un vehículo en movimiento en el siguiente carril que está en la zona ciega lateral o acercándose rápidamente por detrás. Esto indica que puede ser inseguro cambiar de carriles. Antes de hacer un cambio de carril, revise la pantalla del LCA, todos los espejos, mire sobre su hombro, y use las direccionales.



**Despliegue del espejo lateral izquierdo**      **Despliegue del espejo lateral derecho**

Cuando se arranca el vehículo, ambos despliegues LCA de los espejos laterales se encienden brevemente para indicar que el sistema está funcionando. Cuando el vehículo está en una velocidad de avance, la pantalla del espejo lateral izquierdo o derecho se ilumina si se detecta un vehículo en movimiento en esa zona ciega o que se acerque rápidamente a esa zona. Si la

dirección se activa en la misma dirección como un vehículo detectado, esta pantalla parpadeará como una advertencia adicional para no cambiar de carril.

LCA se puede desactivar por medio de la configuración del vehículo. Cuando desactive LCA, la Alerta de zona ciega lateral también se desactiva. Para ver las configuraciones disponibles desde la pantalla de infoentretenimiento, toque Configuración > Vehículo > Sistemas de colisión/detección. Si el conductor inhabilita el sistema LCA, los despliegues LCA de los espejos no se iluminan.

**Cuando el sistema parece no funcionar de manera adecuada**

El sistema LCA requiere algo de conducción para que el sistema se calibre a su rendimiento máximo. Esta calibración puede ocurrir más rápido si el vehículo es conducido en una carretera recta con tráfico y objetos al lado de la carretera (por ej.: barandillas, barreras).

Las pantallas de LCA pueden no encender cuando pase a un vehículo rápidamente, para un vehículo detenido, o cuando arrastre un remolque. Las zonas de detección LCA que se extienden hacia atrás desde el lado

del vehículo no se extienden más atrás cuando se arrastra un remolque. Tenga precaución mientras cambia carriles cuando arrastre un remolque. El sistema LCA puede alertar sobre objetos conectados al vehículo, tal como un remolque, bicicletas, o un objeto que se extienda hacia afuera en cualquier lado del vehículo. Los objetos agregados pueden también interferir con la detección de vehículos. Éste es el funcionamiento normal del sistema; el vehículo no necesita servicio.

Puede ser que LCA no siempre dé alerta al conductor de vehículos en el siguiente carril, especialmente en condiciones de pavimento mojado o al conducir en curvas cerradas. El sistema no necesita que se le de servicio. El sistema puede iluminarse debido a barandales, señales, árboles, arbustos, y otros objetos inmóviles. Éste es el funcionamiento normal del sistema; el vehículo no necesita servicio.

El sistema LCA puede no funcionar cuando los sensores LCA en las esquinas izquierda o derecha de la defensa trasera se encuentran cubiertas con lodo, suciedad, nieve, hielo, o nieve medio derretida, o en tormentas fuertes. Para instrucciones de limpieza, vea

"Lavando el vehículo" bajo *Cuidado exterior* ⇨ 356. Si el centro de información del conductor (DIC) muestra el mensaje de sistema no disponible después de limpiar ambos lados del vehículo hacia las esquinas traseras del vehículo, consulte a su distribuidor.

Si las pantallas del LCA no se iluminan cuando hay vehículos moviéndose en la zona ciega o que se estén acercando rápidamente a esa zona y el sistema está limpio, puede ser que el sistema necesite servicio. Lleve el vehículo con su distribuidor.

### Asistente de mantenimiento de carril (LKA)

Si está equipado, LKA puede ayudar a evitar choques debido a alejamientos involuntarios del carril. Este sistema usa una cámara para detectar las marcas de carril. El sistema LKA puede estar listo para ayudar a velocidades entre aproximadamente 60 km/h (37 mph) y 180 km/h (112 mph). En algunos vehículos, el sistema más bien funcionará a más de 50 km/h (31 mph). LKA puede ayudar girando suavemente el volante si el vehículo se acerca a una marca de carril detectada. También puede proporcionar una alerta de Advertencia de desvío de carril (LDW) si el

vehículo cruza una marca de carril detectada. Este sistema no está diseñado para mantener el vehículo centrado en un carril. LKA no ayudará y alertará si la direccional está activa, o si detecta que usted está acelerando, frenando o controlando activamente la dirección. LKA se puede anular girando el volante. Si el sistema detecta que dirige intencionalmente a través de un marcador de carril, la LDW puede no proporcionarse. No espere que la LDW ocurra cuando cruce intencionalmente un marcador de carril.

#### Advertencia

El sistema LKA no dirige continuamente el vehículo. Puede que no mantenga el vehículo en el carril o proporcione una alerta de Advertencia de alejamiento del carril (LDW), incluso si se detecta un carril marcado.

Los sistemas LKA y LDW podrían no:

- Proporcionar una alerta o suficiente asistencia a la dirección para evitar una salida del carril o un accidente.

(Continúa)

**Advertencia (Continúa)**

- Detectar las marcas de carril en condiciones meteorológicas o de visibilidad malas. Esto puede ocurrir si el parabrisas o los faros están bloqueados por suciedad, nieve o hielo; si no están en condiciones adecuadas; o si el sol brilla directamente en la cámara.
- Detectar bordes de la carretera.
- Detectar los carriles sobre carreteras sinuosas o montañosas.

Si LKA sólo detecta marcas de carril en un lado del camino, sólo le ayudará o proporcionará una alerta LDW cuando se acerque al carril en el lado que detectó el marcador de carril. Incluso con LKA y LDW, debe dirigir el vehículo. Siempre mantenga su atención en el camino y conserve la posición adecuada del vehículo dentro del carril, o podría ocurrir daño al vehículo, lesiones o muerte. Siempre mantenga el parabrisas, los faros, y los sensores de cámara limpios y en buenas condiciones. No use LKA en

(Continúa)

**Advertencia (Continúa)**

condiciones de mal clima o en caminos con marcas de carril que no sean claras, tales como zonas de construcción.

 **Advertencia**

Usando LKA en caminos resbalosos podría ocasionar la pérdida del control del vehículo y un accidente. Apague el sistema.

 **Advertencia**



LKA no alertará al conductor si un remolque transportado cruza a un carril adyacente de viaje. Pueden ocurrir lesiones serias o daño a la propiedad si el remolque se mueve a otro carril. Siempre monitoree la posición del remolque mientras lo transporta para asegurarse que esté dentro del mismo carril que el vehículo de remolque,



**Funcionamiento del sistema**

LKA usa un sensor de cámara instalado en el parabrisas al frente del espejo retrovisor para detectar las marcas de carril. Puede proporcionar una asistencia de frenado breve si detecta un desvío de carril no intencional. También puede proporcionar una alerta audible o el asiento del conductor puede pulsar indicando que se cruzó una marca de carril. El sistema no proporciona una Advertencia de desvío de carril (LDW) cuando dirija intencionalmente a través del marcador de carril.

Para encender y apagar LKA, presione  en el volante. Si está equipado, la luz indicadora en el botón se enciende cuando LKA está activado y se apaga cuando LKA está deshabilitado. En algunos vehículos se requiere una pulsación larga de más de tres segundos para apagar el LKA.

LKA puede no estar disponible en temperaturas extremadamente frías de menos de aproximadamente  $-30^{\circ}\text{ f}$  ( $-34^{\circ}\text{ c}$ ).

Cuando está encendido,  es blanco, si está equipado, indicando que el sistema no está listo para ayudar.  es verde si LKA está listo para ayudar. LKA puede ayudar al girar suavemente el volante si el

vehículo se aproxima a una marca de carril detectada.  es ámbar cuando proporciona asistencia. También puede proporcionar una alerta de Advertencia de desvío de carril (LDW) haciendo parpadear  en ámbar si el vehículo cruza una marca de carril detectada. Adicionalmente, pueden haber tres bips, o el asiento del conductor puede pulsar tres veces, en la derecha o izquierda, dependiendo de la dirección de desvío del carril.

#### Tome la dirección

El sistema LKA no dirige continuamente el vehículo. Si LKA no detecta conducción activa, puede proporcionar una alerta y un sonido. Gire el vehículo para descartar. LKA puede no estar disponible temporalmente después de alertas de dirección repetidas.

#### Cuando el sistema parece no funcionar de manera adecuada

El rendimiento del sistema puede verse afectado por:

- Vehículos cercanos adelante.
- Cambios repentinos de iluminación, como cuando se conduce a través de túneles.
- Carreteras ladeadas.

- Caminos con marcas pobres de carril, como las carreteras de dos carriles.

Si el sistema LKA no funciona correctamente cuando las marcas de carril son claramente visibles, la limpieza del parabrisas puede ayudar.

Un mensaje de cámara bloqueada se puede mostrar si la cámara está bloqueada. Algunos sistemas de asistencia al conductor pueden tener un desempeño reducido o no funcionar en absoluto. Puede aparecer un mensaje de LKA o LDW no disponible si los sistemas no están disponibles temporalmente. Este mensaje pudiera deberse a una cámara bloqueada. El sistema LKA no necesita servicio. Limpie el exterior del parabrisas detrás del espejo retrovisor.

Las alertas de asistencia LKA y/o LDW pueden ocurrir debido a marcas de alquitrán, sombras, grietas en la carretera, marcas de carril temporales o en construcción, o de otras imperfecciones de la carretera. Éste es el funcionamiento normal del sistema; el vehículo no necesita servicio. Apague LKA si estas condiciones continúan.

## Combustible

### Combustible Top Tier

GM recomienda el uso de Gasolina detergente TOP TIER para mantener el motor limpio, reducir depósitos del motor, y mantener el desempeño óptimo del vehículo. Busque el Logotipo TOP TIER o vea [www.toptiergas.com](http://www.toptiergas.com) respecto a una lista de comercializadores de Gasolina detergente TOP TIER y países aplicables.



**Combustible recomendado (Motor 2.0L I4)**



Se recomienda gasolina sin plomo Premium que cumpla la especificación D4814 de ASTM con una clasificación de octanaje publicada  $(R+M)/2$  de 91 o mayor. Si no está disponible, se puede usar gasolina sin plomo con una clasificación de octanaje publicada de 87, pero resultará en un desempeño y capacidad de conducción reducidos. Si se escucha un golpeteo fuerte al utilizar gasolina de 91 octanos o mayor, el motor necesita servicio.

No use ningún combustible etiquetado como E85 o FlexFuel. No utilice gasolina con niveles de etanol mayor a 15% en volumen.

**Combustible recomendado (Motor 3.6L V6)**



Se recomienda gasolina sin plomo regular que cumpla la especificación D4814 de ASTM con una clasificación de octanaje publicada  $(R+M)/2$  de 87 o mayor. No use gasolina con una clasificación de octanaje publicada menor a 87 ya que resultará en desempeño y capacidad de conducción reducida. Si se escucha un golpeteo fuerte al utilizar gasolina de 87 octanos o mayor, el motor necesita servicio.

No use ningún combustible etiquetado como E85 o FlexFuel. No utilice gasolina con niveles de etanol mayor a 15% en volumen.

**Combustibles prohibidos**

**Precaución**

No utilice combustibles con cualquiera de las siguientes condiciones; ya que podría dañar el vehículo y anular su garantía:

- Para vehículos que no son FlexFuel, combustible etiquetado con más de 15% de etanol por volumen, tal como mezclas de etanol de nivel medio (etanol de 16–50%), E85, o FlexFuel.
- Combustible con cualquier cantidad de metanol, metilal, ferroceno, y anilina. Estos combustibles pueden corroer las partes metálicas del sistema de combustible o dañar las partes de plástico o hule.
- Combustible que contenga metales como manganeso metilciclopentadienil tricarbonilo (MMT), los cuales pueden dañar el sistema de control de emisiones y las bujías.
- Combustible con un octanaje publicado de menos que el combustible recomendado. El uso de este combustible reducirá la economía de

(Continúa)

**Precaución (Continúa)**

combustible y el rendimiento, y puede disminuir la vida útil del catalizador de emisiones.

**Combustible en países extranjeros**

Las puntuaciones de octanaje de combustible publicadas de Estados Unidos, Canadá y México en el índice antidetonante (AKI). Para combustible no para su uso en un país extranjero, consulte *Combustibles prohibidos* ⇨ 270.

**Aditivos del combustible**

Se recomienda ampliamente el uso de Gasolina detergente TOP TIER para uso con su vehículo. Si su país no tiene Gasolina Detergente TOP TIER, agregue Tratamiento de Sistema de Combustible ACDelco Plus-Gasolina al tanque de combustible de gasolina del vehículo en cada cambio de aceite o 15 000 km (9,000 millas), lo que ocurra primero. La Gasolina detergente TOP TIER y el Tratamiento de Sistema de Combustible ACDelco Plus-Gasolina ayudarán a mantener el combustible del motor de su vehículo libre de depósitos y desempeñarse de manera óptima.

**Llenado del tanque**

Una flecha en el indicador de combustible indica en qué lado del vehículo está la puerta de combustible. Consulte *Indicador de combustible* ⇨ 104.

**⚠ Advertencia**

Los vapores de combustible y combustible se incendian violentamente y puede causar lesiones o la muerte.

Siga estos reglamentos para ayudar a evitar lesiones a usted y a otros:

- Lea y siga todas las instrucciones en la isla de la bomba de combustible.
- Apague el motor al cargar gasolina.
- Mantenga las chispas, flamas y materiales humeantes lejos de la gasolina.
- No deje la bomba de gasolina sin atención.
- Evite usar dispositivos electrónicos cuando cargue combustible.
- No vuelva a entrar en el vehículo mientras carga gasolina.

(Continúa)

**Advertencia (Continúa)**

- Mantenga a los niños alejados de la bomba de gasolina; y nunca permita que los niños carguen gasolina.
- Antes de tocar la boquilla de relleno, toque un objeto metálico para descargar la electricidad estática de su cuerpo.
- El combustible se puede rociar si la boquilla de relleno se inserta demasiado rápido. Este rocío de gasolina puede suceder si el tanque está casi lleno, y es más común en clima caluroso. Inserte la boquilla de relleno despacio y espere a que se detenga cualquier ruido de silbido antes de comenzar el flujo de combustible.

Si está equipado, la puerta de combustible se desbloquea cuando se desbloquean las puertas del vehículo. Consulte *Operación de llave remota* ⇨ 7.





Para abrir la puerta del combustible, presione y suelte el borde central hacia atrás de la puerta.

El sistema de relleno de combustible sin tapa no tiene una tapa de combustible. Inserte completamente y asegure la boquilla de relleno, y después comience el reabastecimiento.

**⚠ Advertencia**

Llenar el tanque de combustible en exceso más de tres clics de una boquilla de llenado estándar puede causar:  
(Continúa)

**Advertencia (Continúa)**

- Problemas de desempeño del vehículo, incluyendo paro del motor y daño en el sistema de combustible.
- Derrames de combustible.
- Bajo ciertas condiciones el combustible se enciende.

Tenga cuidado de no derramar gasolina. Espere cinco segundos al terminar de cargar antes de retirar la boquilla de relleno. Limpie la gasolina de las superficies pintadas lo más rápido posible. Consulte *Cuidado exterior* ⇨ 356. Empuje la puerta de combustible cerrada hasta que trabe.

**⚠ Advertencia**

Si comienza un incendio mientras está cargando gasolina, no retire la boquilla de relleno. Corte el flujo de gasolina apagando la bomba o notificando al encargado de la estación. Aléjese del área de inmediato.

**Llenado del tanque con un contenedor portátil de combustible**

Si el vehículo se queda sin combustible y debe ser llenado con un contenedor portátil de combustible:



1. Localice el adaptador del embudo sin tapa en el área de carga trasera bajo la charola del piso de carga.
2. Inserte y asegure el embudo dentro del sistema de combustible sin tapa.

**⚠ Advertencia**

Intentar reabastecer desde un contenedor de combustible portátil sin usar el adaptador de embudo puede causar un derrame y dañar el sistema de combustible sin tapa. Esto puede causar un incendio. Usted u otras personas pueden sufrir quemaduras graves y el vehículo se puede dañar.

- Quite y limpie el adaptador de embudo y regréselo a su ubicación de almacenaje.

## Cómo llenar un contenedor portátil combustible

### Advertencia

Nunca llene un contenedor de combustible portátil dentro del vehículo. La descarga de electricidad estática del contenedor podría encender el vapor del combustible. Usted u otras personas pueden sufrir quemaduras graves y el vehículo se puede dañar. Para evitar lesiones a usted o a terceros:

- Llene combustible únicamente en contenedores aprobados.
- No rellene un contenedor mientras está dentro de un vehículo, en la cajuela de un vehículo, sobre la plataforma de una camioneta pickup o sobre cualquier superficie que no sea el suelo.

(Continúa)

### Advertencia (Continúa)

- Ponga la boquilla en contacto con el interior de la abertura del contenedor antes de operarla. Mantenga el contacto hasta que se complete el relleno.
- Mantenga las chispas, flamas y materiales humeantes lejos de la gasolina.
- Evite usar dispositivos electrónicos cuando cargue combustible.

## Remolque transporte

### Información general sobre remolque

Sólo utilice equipo de remolque diseñado para el vehículo. Póngase en contacto con su distribuidor de remolques para obtener asistencia sobre la preparación del vehículo para transportar un remolque. Lea la sección completa antes de arrastrar un remolque.

Para remolcar un vehículo desactivado, consulte *Transporte de vehículo deshabilitado* ⇨ 352. Para remolcar el

vehículo detrás de otro vehículo tal como una casa rodante, consulte *Remolcar vehículo recreativo* ⇨ 354.

## Características de manejo y sugerencias de remolque

### Advertencia

Podría perder el control al arrastrar un remolque si no se utiliza el equipo correcto o si el vehículo no se maneja de manera adecuada. Por ejemplo, si el remolque es demasiado pesado o los frenos del remolque son inadecuados para la carga, el vehículo puede no detenerse como se espera. Usted y otros podrían resultar gravemente heridos. El vehículo también podría resultar dañado y las reparaciones no serán cubiertas por la garantía del vehículo. Únicamente jale un remolque si ha seguido todos los pasos en esta sección. Solicite a su distribuidor consejos e información sobre cómo jalar un remolque con el vehículo.

### Manejo con un remolque

Remolcar es muy diferente de manejar el vehículo sin remolque. El remolcar implica cambios en la conducción, aceleración, frenado, durabilidad y economía de combustible. Jalar un remolque con éxito y de manera segura requiere del equipo correcto y tiene que usarse adecuadamente.

La siguiente información cuenta con muchas sugerencias y reglas de seguridad importantes probadas con el tiempo. Muchas de estas son importantes para su seguridad y para la seguridad de sus pasajeros. Lea con cuidado esta sección antes de arrastrar un remolque.

Cuando arrastre de un remolque:

- Familiarícese con, y siga todas las leyes estatales y locales que apliquen al arrastre del remolque. Estos requerimientos varían de un estado a otro.
- Las leyes estatales pueden requerir el uso de espejos retrovisores laterales extendidos. Si su visibilidad es limitada o está restringida mientras remolca, instale espejos retrovisores laterales extendidos en su vehículo, incluso si no se requieren.

- No arrastre un remolque durante los primeros 800 km (500 millas) de uso del vehículo para evitar daño al motor, eje u otras partes.
- Realice un cambio de aceite al vehículo antes de realizar remolque pesado.
- No conduzca a más de 80 km/h (50 mph) y no realice arranques con el acelerador completo durante los primeros 800 km (500 mi) de transporte del remolque.
- Remolque en D (Conducción). Si la transmisión realiza cambios descendentes demasiado a menudo, se puede seleccionar una velocidad menor utilizando el Modo manual. Consulte *Modo manual* ⇨ 225.

Las características avanzadas de asistencia al conductor siguientes se deben desactivar al arrastrar un remolque, y se pueden desactivar automáticamente cuando se detecta un remolque:

- Asistencia de estacionamiento
- Frenado automático en reversa (RAB)
- Alerta de tráfico trasero cruzando (RCTA)
- Frenado por tráfico trasero cruzando (RCTB)
- Alerta de cambio de carril (LCA)

- Super Cruise y Control de velocidad constante adaptativo (ACC), a menos que esté equipado con funcionalidad para remolcar, consulte *Control de velocidad adaptativo (Avanzado)* ⇨ 235.

Frenado autónomo de emergencia (AEB) y Frenado con peatón adelante (FPB) deben estar ajustadas en Alerta, a menos que esté equipado con Super Cruise.

No use Asistencia de estacionamiento automático (APA) mientras arrastra un remolque.

### Advertencia

Para evitar lesiones serias o la muerte a partir de monóxido de carbono (CO), cuando arrastre un remolque:

- No maneje con la puerta trasera, cajuela o ventana trasera abierta.
- Abra totalmente las ventilas que están sobre o debajo del tablero de instrumentos.
- Ajuste el sistema de control de clima en un ajuste que introduzca aire externo únicamente. Consulte "Sistemas de control del clima" en el índice.

(Continúa)

**Advertencia (Continúa)**

Para obtener más información sobre el monóxido de carbono, consulte *Emisiones del motor* ⇨ 220.

El jalar un remolque requiere experiencia. La combinación del vehículo y el remolque es más larga y no responde tan bien como el vehículo mismo. Acostúmbrese al manejo y frenado de la combinación conduciendo en una superficie de camino nivelado antes de conducir en caminos públicos.

La estructura del remolque, las llantas, y los frenos deben tener la capacidad para llevar la carga pretendida. Equipo de remolque inadecuado puede causar la combinación para operar en una manera inesperada o insegura. Antes de conducir, revise todas las partes del gancho y accesorios del remolque, las cadenas de seguridad, los conectores eléctricos, las luces, las llantas, y los espejos. Consulte *Equipo de remolque* ⇨ 280. Si el remolque cuenta con frenos eléctricos, arranque la combinación moviéndola y a continuación aplique manualmente el controlador del freno del remolque para verificar que los frenos del remolque funcionen. Durante el viaje, verifique

ocasionalmente que la carga y el remolque estén seguros y que las luces y frenos del remolque funcionen.

**Remolque con sistema de control de estabilidad**

Al remolcar, es posible que escuche el sistema de control de estabilidad. El sistema reacciona al movimiento del vehículo causado por el remolque, que ocurre principalmente al dar vuelta. Esto es normal al jalar remolques más pesados.

**Distancia delantera**

Manténgase al menos al doble de la distancia normal del vehículo de enfrente que haría al conducir sin un remolque. Esto puede ayudar a evitar frenados fuertes y vueltas repentinas.

**Rebase**

Al remolcar se requiere una mayor distancia para rebasar. La combinación del vehículo y el remolque no acelerará tan rápidamente y es mucho más larga que el vehículo únicamente. Es necesario avanzar mucho más después de rebasar un vehículo antes de poder volver al carril. Paso en caminos nivelados. Evite pasar sobre colinas si es posible.

**Retroceder**

Sostenga la parte inferior del volante con una mano. Para mover el remolque a la izquierda, mueva esa mano hacia la izquierda. Para mover el remolque a la derecha, mueva esa mano hacia la derecha. Siempre retroceda lentamente y, si es posible, que alguien lo ayude guiándolo.

**Vueltas****Precaución**

Gire más lentamente y realice arcos más amplios cuando arrastre un remolque para prevenir daño a su vehículo. Hacer vueltas muy cerradas podría causar que el remolque haga contacto con el vehículo.

Realice vueltas más amplias a las normales cuando remolque, de forma que el remolque no pase sobre bordes suaves, sobre aceras, o golpee señales del camino, árboles, u otros objetos. Siempre indique las vueltas con suficiente anticipación. No gire o frene repentinamente.

**Conducción en pendientes**

Reduzca la velocidad y cambie a una velocidad menor antes de iniciar un descenso por una pendiente cuesta abajo larga o pronunciada. Si no se cambia la transmisión a una velocidad menor, los frenos se pueden sobrecalentar y resultar en una eficiencia reducida del frenado.

El vehículo puede remolcar en D (conducir). Cambie la transmisión a una velocidad menor si la transmisión cambia demasiado seguido con cargas pesadas y/o durante las pendientes.

Cuando remolque en altitudes mayores, el refrigerante del motor ebullición a menores temperaturas que en menores altitudes. Si apaga el motor inmediatamente después de remolcar cuesta arriba sobre pendientes muy inclinadas a grandes altitudes, el vehículo podría mostrar señales similares al sobrecalentamiento del motor. Para evitar esto, permita que el motor siga encendido, de preferencia sobre terreno plano, con la transmisión en P (estacionamiento) y espere unos minutos antes de apagarlo. Si se enciende la luz de advertencia de sobrecalentamiento, consulte *Sobrecalentamiento del motor* ⇨ 303.

**Estacionamiento en pendientes****Advertencia**

Para prevenir lesiones serias o la muerte, siempre estacione su vehículo y remolque en una superficie nivelada cuando sea posible.

Cuando estacione su vehículo y su remolque en una colina:

1. Presione el pedal del freno, pero no cambie a P (Estacionamiento). Gire las llantas hacia banqueta si en posición de bajada, o hacia el tráfico si está en posición de subida.
2. Haga que otra persona coloque calzas debajo de las ruedas del remolque.
3. Cuando las cuñas de la rueda estén colocadas, libere gradualmente el pedal del freno para permitir que las cuñas absorban la carga del remolque.
4. Vuelva a presionar el pedal del freno. Después, aplique el freno de estacionamiento y cambie a P (estacionamiento).
5. Libere el pedal del freno.

**Volver a avanzar después de estacionarse en una pendiente**

1. Aplique y mantenga presionado el pedal del freno:
  - Arranca el motor.
  - Cambie a la velocidad deseada.
  - Libere el freno de estacionamiento.
2. Suelte el pedal del freno.
3. Maneje lentamente hasta que el remolque esté fuera de las calzas.
4. Deténgase mientras otra persona quita las calzas.

**Mantenimiento al jalar un remolque**

El vehículo necesita servicio más a menudo cuando se usa para arrastrar remolques. Consulte *Programa de mantenimiento* ⇨ 366. Es especialmente importante revisar el aceite del motor, lubricante de eje, las bandas, el sistema de enfriamiento, y el sistema de freno antes y durante cada viaje.

Revise periódicamente que todas las tuercas y pernos en el gancho del remolque estén apretados.

### Enfriamiento del motor al jalar un remolque

El sistema de enfriamiento puede sobrecalentarse de manera temporal durante las condiciones severas de operación.

Consulte *Sobrecalentamiento del motor*

⇨ 303.

### Arrastre de remolque

#### Precaución

Jalar un remolque de manera inadecuada puede dañar el vehículo y resultar en costosas reparaciones no cubiertas por la garantía del vehículo. Para transportar un remolque correctamente, siga las instrucciones de esta sección y visite a su distribuidor para información importante sobre como jalar un remolque con el vehículo.

### Peso del remolque

#### ⚠ Advertencia

Nunca exceda la capacidad de remolque para su vehículo.

El transporte de remolque seguro requiere monitorear el peso, velocidad, altitud, pendientes del camino, temperatura exterior, dimensiones del frente del remolque, y qué tan frecuentemente se usa el vehículo para jalar un remolque.

### Clasificaciones de peso de remolque

Al arrastrar un remolque, el peso combinado del vehículo, el contenido del vehículo, el remolque y el contenido del remolque debe estar por debajo de todas las clasificaciones de peso máximo para el vehículo incluyendo:

- Clasificación de peso bruto combinado (GCWR)
- Clasificación de peso bruto vehicular (GVWR)
- Clasificación de peso máximo de remolque
- Clasificación de peso máximo de lengüeta de remolque
- Clasificación de peso bruto de eje-Trasero (GAWR-RR)

Consulte "Ajuste del enganche de distribución de peso" en *Equipo de remolque* ⇨ 280 para determinar si se requieren barras de eculización para obtener la clasificación máxima de peso del remolque.

Vea "Frenos de remolque" en *Equipo de remolque* ⇨ 280 para determinar si se requieren frenos en función del peso del remolque.

La única manera de asegurarse de que el peso no exceda cualquiera de estas clasificaciones es pesar la combinación de vehículo y remolque completamente cargada para el viaje y obteniendo pesos individuales para cada uno de estos articulos.

#### ⚠ Advertencia

Usted y otros podrían resultar seriamente lesionados o morir si el remolque es demasiado pesado o los frenos del remolque son inadecuados para la carga. El vehículo podría resultar dañado y las reparaciones no serán cubiertas por la garantía del vehículo.

Únicamente jale un remolque si ha seguido todos los pasos en esta sección. Solicite a su distribuidor consejos e información sobre cómo jalar un remolque.

### **Clasificación de peso bruto combinado (GCWR)**

GCWR es el peso total permisible del vehículo completamente cargado y el remolque incluyendo el combustible, pasajeros, carga, equipo y accesorios. No exceda el GCWR para su vehículo. La GCWR para el vehículo se encuentra en la tabla de clasificación de remolque más adelante en esta sección.

Para revisar que el peso del vehículo y del remolque estén dentro del GCWR para el vehículo:

1. Comience con el peso en vacío de la Etiqueta de información de remolque.
2. Agregue el peso del remolque cargado con la carga y listo para el viaje.
3. Agregue el peso de todos los pasajeros.
4. Agregue el peso de toda la carga en el vehículo.
5. Agregue el peso del herraje del enganche, como una barra de tracción, bola, barras de equalización de carga o barras estabilizadoras.
6. Agregue el peso de cualquier accesorio o equipo de posventa agregado al vehículo.

El peso resultante no puede exceder el valor GCWR que se muestra en la Etiqueta de información de remolque.

El peso combinado bruto también se puede confirmar pesando la camioneta y el remolque en una báscula pública. La camioneta y el remolque se deben cargar para el viaje con los pasajeros y la carga.

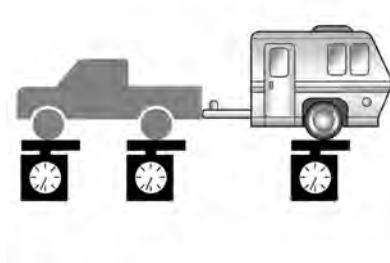

### **Clasificación de peso bruto vehicular (GVWR)**

Para información sobre la capacidad de carga máxima del vehículo, consulte *Límites de carga del vehículo* ⇨ 208. Cuando calcule el GVWR con el remolque conectado, el peso

de la lengüeta del remolque se debe incluir como parte del peso que transporta el vehículo.

### **Pero máximo del remolque**

La clasificación de peso máximo de remolque se calcula asumiendo que el vehículo de remolque tiene un conductor, el pasajero del asiento delantero, y todo el equipo de remolque requerido. Este valor representa el remolque más pesado que el vehículo puede remolcar, pero puede ser necesario reducir el peso del remolque para mantenerse dentro del GCW, GVWR, carga máxima de la lengüeta del remolque o GAWR-RR para el vehículo.

Utilice la tabla de clasificación de remolque para determinar cuánto puede pesar el remolque, con base en el modelo, tren motriz y las opciones de remolque del vehículo.

Vehículo	Pero máximo del remolque	GCWR	Máximo peso vertical
Motor 2.0 L	454 kg (1,000 lb)	2,722 kg (6,001 lb)	45.4 kg (100 lb)
Motor de 3.6L, sin Paquete para efectuar operaciones de remolque	454 kg (1,000 lb)	2,722 kg (6,001 lb)	45.4 kg (100 lb)
Motor de 3.6L, con Paquete para efectuar operaciones de remolque	1,588 kg (3,500 lb)	3,850 kg (8,480 lb)	159 kg (350 lb)

### Clasificación de peso máximo de lengüeta de remolque

La Clasificación de peso máximo de lengüeta de remolque es el peso permisible de la lengüeta del remolque que puede soportar el vehículo utilizando un enganche convencional de remolque. Puede ser necesario reducir el peso total del remolque para mantenerse dentro del peso máximo de la lengüeta del remolque manteniendo a la vez el equilibrio de carga correcto del remolque.

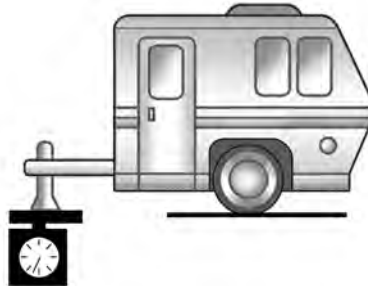

El peso de lengüeta de remolque contribuye al peso bruto vehicular (GVW). El GVW incluye el peso en vacío de su vehículo, cualquier pasajero, carga, equipo, y el peso de la lengüeta del remolque. Las opciones del vehículo, pasajeros, carga y equipo reducen el peso de lengüeta máximo

permisible que puede transportar el vehículo, que también reduce el peso máximo permisible del remolque.

### Balance de carga de remolque

Se debe mantener el balance de carga del remolque correcto para asegurar la estabilidad del remolque. El balance de carga incorrecto es la causa principal de viraje del remolque.



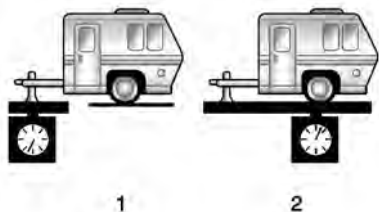

El peso de la lengüeta de remolque (1) debe ser 10–15 % del peso del remolque cargado (2). Algunos tipos de remolques específicos, como remolques de bote, están fuera de estos rangos. Siempre consulte el manual de propietario del remolque para el peso de lengüeta de remolque recomendado para cada remolque. Nunca exceda las cargas máximas para su vehículo, gancho y remolque.

El porcentaje de balance de carga de remolque se calcula como: peso (1) dividido entre peso (2) por 100.

Después de cargar el remolque, pese por separado el remolque y luego la lengüeta del remolque y calcule el porcentaje de balance de carga del remolque para ver si

los pesos y la distribución son adecuados para su vehículo. Si el peso del remolque es demasiado alto, puede ser posible transferir un poco de la carga a su vehículo. Si el peso de la lengüeta del remolque es demasiado alta o demasiado baja, puede ser posible transferir un poco de la carga dentro del remolque.

No exceda el peso máximo permisible de la lengüeta para su vehículo. Use la extensión de gancho más corta disponible para colocar la bola del gancho más cerca a su vehículo. Esto ayudará a reducir el efecto del peso de la lengüeta del remolque en el gancho del remolque y el eje trasero.

Si se usa un transportador de carga en el receptor de remolque, elija un transportador que coloque la carga lo más cerca posible al vehículo. Asegúrese que el peso total, incluyendo el transportador, no sea más de la mitad del peso de lengüeta máximo permisible para el vehículo o 227 kg (500 libras), lo que resulte menor.

### **Clasificación del peso bruto del eje Trasero (GAWR-RR)**

El GAWR-RR es el peso total que puede soportar el eje trasero del vehículo. No exceda el GAWR-RR del vehículo, con el

vehículo y el vehículo de remolque completamente cargado para el viaje incluyendo el peso de la lengüeta del remolque. Si utiliza un enganche de distribución de peso, no exceda el GAWR-RR antes de aplicar las barras de muelle de distribución de peso.

Para obtener asistencia adicional al remolcar o información adicional, consulte a su distribuidor.

## **Equipo de remolque**

### **Enganches**

Siempre use el equipo de gancho correcto para su vehículo. Vientos cruzados, camiones grandes que pasen, y caminos irregulares pueden afectar al remolque y el gancho.

Nunca conecte ganchos de renta u otros ganchos tipo defensa. Sólo use ganchos instalados en el marco que no se conecten a la defensa.

### Cubierta del enganche



Para retirar la cubierta del gancho, si está equipada:

1. Retire los dos sujetadores en las lengüetas inferiores.
2. Jale el borde inferior de la cubierta a un ángulo de aproximadamente 45 grados.
3. Jale la cubierta hacia abajo para desacoplar los accesorios superiores.

Para volver a instalar la cubierta del enganche:

1. Sujete la cubierta en un ángulo de 45 grados respecto al vehículo y empuje las lengüetas superiores dentro de las ranuras en la defensa.

2. Empuje la parte inferior de la cubierta hacia adelante hasta que las lengüetas inferiores se alineen con las ranuras inferiores.
3. Inserte a presión la cubierta del enganche en su lugar, empujando las esquinas superiores hacia adelante.
4. Vuelva a instalar los dos sujetadores en las lengüetas inferiores.

Considere utilizar controles de balanceo mecánicos con cualquier remolque. Pregunte a una persona capacitada en remolques sobre controles de balanceo o vea las recomendaciones e instrucciones del fabricante del remolque.

### Ajuste de enganche de distribución de peso

Un enganche de distribución de peso puede ser útil con algunos remolques.

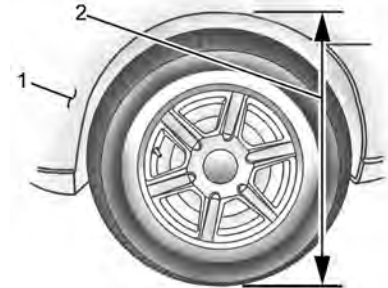

1. Frente del vehículo
2. Distancia de la carrocería al piso

Quando use un gancho de distribución de peso, mida la altura de la defensa delantera arriba de la distancia del eje delantero (2) antes y después de conectar el remolque. Ajuste las barras de muelle hasta que la distancia de la altura de la defensa delantera (2) esté aproximadamente a la mitad entre la primera y segunda medición.

### Llantas

- No transporte un remolque mientras usa una llanta de refacción compacta en el vehículo.

- Las llantas deben estar infladas adecuadamente para soportar cargas mientras transporta un remolque. Consulte *Llantas* ⇨ 321 respecto a instrucciones sobre el inflado adecuado de las llantas.

### Cadenas de seguridad

Siempre conecte cadenas entre el vehículo y el remolque, y conecte las cadenas a los orificios en la plataforma del gancho del remolque. Instrucciones sobre cadenas de seguridad pueden ser proporcionadas por el fabricante del enganche o por el fabricante del remolque.

Cruce las cadenas debajo del acople del remolque para que éste no toque el camino si llega a separarse del vehículo. Siempre deje libertad de movimiento justo lo necesario para que la combinación pueda dar la vuelta. Nunca permita que las cadenas de seguridad se arrastren por el suelo.

### Frenos del remolque

Los remolques cargados con más de 450 kg (1,000 lbs) deben estar equipados con sistemas de freno y con frenos en cada eje. Se recomienda equipo de freno de remolque

que cumpla con el requerimiento CAN3-D313 de Canadian Standards Association (CSA), o su equivalente.

Las regulaciones estatales y locales pueden requerir que los remolques tengan su propio sistema de frenado si el peso cargado del remolque excede ciertos mínimos que pueden variar de un estado a otro.

Lea y siga las instrucciones de los frenos del remolque para instalarlos, ajustarlos y darles el mantenimiento adecuado.

#### Advertencia

Nunca intente alterar el sistema de freno hidráulico para sus frenos del remolque. NO conecte un sistema de freno hidráulico del remolque directamente al sistema de freno hidráulico de su vehículo. Si lo hace, tanto los frenos anti-bloqueo del vehículo y los frenos del remolque pueden no funcionar, lo que podría resultar en un accidente.

### Cableado de remolque

El arnés de cables del remolque (si está equipado), con un conector de siete clavijas, se ubica en la parte trasera del vehículo, y está atado al bastidor de éste.

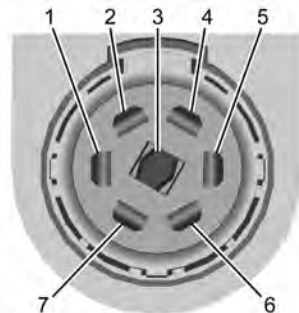

Si el vehículo no está equipado con un conector de remolque de siete clavijas, el arnés de la carrocería tiene preparativos para conectar un arnés de remolque y un conector de remolque de siete clavijas que está disponible a través del distribuidor.

Sólo use un conector de siete cables redondo con terminales de punta plana que cumplan las especificaciones SAE J2863 respecto a conectividad eléctrica adecuada.

El arnés de siete cables contiene los siguientes circuitos del remolque:

Alto/Direccional izquierda	Amarillo/Azul
Alto/Direccional derecha	Verde/Café

Luces trasera/Estacionamiento	Gris/Café o Café
Luces de reversa	Blanco/Verde o Gris
Alimentación a la batería	Rojo/Verde o Naranja
Conexión a tierra	Negro o Blanco
Freno eléctrico de remolque*	Azul

\* Circuito energizado por preparativos de cableado de control eléctrico de freno de remolque.

### Provisiones de los cables de control del freno eléctrico del remolque

Provisiones de cableado para un controlador del freno eléctrico del remolque post-venta se incluyen con el vehículo como parte del paquete de cables del remolque. El arnés contiene los siguientes circuitos:

Frenos eléctricos de remolque	Azul
Alimentación a la batería	Rojo/Verde o Rojo/Azul

Señal de aplicación de freno	Blanco/Azul
Conexión a tierra	Negro o Blanco

Consulte el manual del propietario del controlador de freno eléctrico del remolque post-venta para determinar la codificación de colores del cable del controlador del freno eléctrico del remolque. Los colores de los cables en el controlador de frenos pueden ser diferentes de los del vehículo.

El controlador del freno eléctrico del remolque lo debe instalar su distribuidor o se debe instalar en un centro de servicio calificado.

Si está equipado, hay cuatro cables de corte romo dentro del tablero de instrumentos del lado del conductor. Será necesario que un técnico conecte la energía de 12 voltios al bloque de fusibles del compartimiento del motor.

### Luces de remolque

Siempre revise que todas las luces del remolque funcionen al inicio de cada viaje, y periódicamente en viajes más prolongados.

### Direccionales al jalar un remolque

Cuando se conectan adecuadamente, las luces direccionales del remolque se iluminarán para indicar que el vehículo está girando, cambiando carriles o deteniéndose. Cuando arrastre un remolque, las flechas en el cuadro de instrumentos se iluminarán incluso si el remolque no está conectado adecuadamente o los focos están fundidos.

### Control de balanceo (TSC) de remolque

Los vehículos con StabiliTrak/Control Electrónico de Estabilidad(ESC) tienen una característica de Control de Oscilación de Remolque (TSC). La oscilación del remolque es un movimiento de lado a lado no intencional mientras se remolca. Si el vehículo jala un remolque y el TSC detecta que la oscilación se incrementa, los frenos del vehículo se aplican selectivamente a cada rueda, para ayudar a reducir la oscilación excesiva del remolque. Si está equipado con el Control de freno de remolque integrado (ITBC), y el remolque tiene un sistema de freno eléctrico, StabiliTrak/ESC también puede aplicar los frenos del remolque.



Si el TSC está activado, la luz de advertencia del Sistema de control de tracción (TCS)/StabiliTrak/ESC parpadeará en el grupo de instrumentos. Reduzca la velocidad del vehículo retirando gradualmente su pie del acelerador. Si la oscilación del remolque continúa, StabiliTrak/ESC puede reducir el torque del motor para ayudar a desacelerar el vehículo. TSC no funcionará si StabiliTrak/ESC se apaga. Consulte *Control de tracción/Control electrónico de estabilidad* ⇨ 230.

### Advertencia

La oscilación del remolque puede resultar en un accidente y en lesiones serias o la muerte, incluso si el vehículo está equipado con TSC.

Si el remolque comienza a oscilar, reduzca la velocidad del vehículo retirando gradualmente su pie del acelerador.

Después orillese para revisar el remolque  
(Continúa)

### Advertencia (Continúa)

y el vehículo para ayudar a corregir las causas posibles, incluyendo un remolque cargado incorrectamente o sobrecargado, carga suelta, configuración inadecuada del gancho del remolque, o llantas del vehículo o remolque infladas inadecuada o incorrectamente. Vea *Equipo de remolque* ⇨ 280 para las clasificaciones del remolque y recomendaciones de configuración del gancho.

### Llantas de remolque

Las llantas de remolque especial (ST) difieren de las llantas del vehículo. Las llantas de remolque están diseñadas con paredes laterales rígidas para ayudar a prevenir la oscilación y soportar cargas pesadas. Estas características pueden dificultar determinar su las presiones de la llanta de remolque son bajas únicamente en base a una inspección visual.

Siempre revise la presión de todas las llantas antes de cada viaje cuando las llantas estén frías. La presión baja de las llantas del remolque es una causa principal de explosiones de la llanta del remolque.

Las llantas de remolque se deterioran con el paso del tiempo. La pared lateral de la llanta del remolque mostrará la semana y año en la que se fabricó la llanta. Muchos fabricantes de llanta de remolque recomiendan reemplazar las llantas con más de seis años.

La sobrecarga es otra causa principal de explosiones de las llantas del remolque. Nunca cargue su remolque con más peso del que las llantas estén diseñadas para soportar. La clasificación de carga se ubica en la pared lateral de la llanta del remolque.

Siempre conozca la clasificación máxima de velocidad para las llantas del remolque antes de conducir. Ésta puede ser significativamente menor que la clasificación de velocidad de las llantas del vehículo. La clasificación de velocidad puede estar en la pared lateral de la llanta del remolque. Si no se muestra la clasificación de velocidad, la clasificación de velocidad de la llanta de remolque predeterminada es de 105 km/h (65 mph).

## Conversiones y adiciones

### Equipo eléctrico incorporado

#### Advertencia

El Conector de enlace de datos (DLC) se usa para servicio del vehículo y pruebas de Inspección/mantenimiento de emisiones. Consulte *Falla de luz indicadora (Luz Check engine (Revise el motor))* ⇨ 107. Un dispositivo conectado al DLC — como un dispositivo de mercado secundario de rastreo de flotilla o comportamiento del conductor — puede interferir con los sistemas del vehículo. Esto podría afectar la operación del vehículo y causar un accidente. Tales dispositivos también pueden tener acceso a la información guardada en los sistemas del vehículo.

#### Precaución

Algunos equipos eléctricos pueden dañar el vehículo o hacer que los componentes no funcionen y no estarían cubiertos por  
(Continúa)

#### Precaución (Continúa)

la garantía del vehículo. Siempre verifique con su distribuidor antes de agregar equipos eléctricos.

El equipo agregado puede descargar la batería de 12 volts del vehículo, incluso cuando éste no esté en operación.

El vehículo cuenta con un sistema de bolsas de aire. Antes de intentar agregar algún dispositivo eléctrico al vehículo, consulte *Dar servicio a vehículos equipados con bolsa de aire* ⇨ 69 y *Agregar equipo a vehículos equipados con bolsa de aire* ⇨ 69.

## Cuidado del vehículo

### Información general

Información general .....	287
Requisitos de materiales de perclorato de California .....	287
Accesorios y modificaciones .....	287

### Verificaciones del vehículo

Realizar su propio servicio .....	288
Cofre .....	288
Vista general del compartimiento del motor .....	290
Aceite del motor .....	293
Sistema de duración del aceite del motor .....	295
Líquido de la transmisión automática .....	296
Sistema de vida de filtro de aire del motor .....	296
Depurador/filtro de aire motor .....	297
Sistema de enfriamiento .....	298
Sobrecalentamiento del motor .....	303
Líquido del lavaparabrisas .....	304
Frenos .....	304
Líquido de frenos .....	305
Batería - Norteamérica .....	306
Tracción en las cuatro ruedas .....	307

Revisión del freno y el mecanismo de estacionamiento P (estacionamiento) .....	307
Cambio de la pluma limpiaparabrisas .....	308
Reemplazo del parabrisas .....	309
Puntal(es) neumáticos .....	309

### Direccionamiento de los faros

Orientación de faro frontal .....	310
-----------------------------------	-----

### Reemplazo de focos

Reemplazo de focos .....	310
Iluminación de LED .....	311

### Sistema eléctrico

Sobrecarga del sistema eléctrico .....	311
Fusibles y cortacircuitos .....	312
Bloque de fusibles del compartimiento del motor .....	313
Bloque de fusibles del tablero de instrumentos .....	316
Bloque de fusibles del compartimiento trasero .....	319

### Ruedas y llantas

Llantas .....	321
Neumáticos para todas las estaciones .....	322
Llantas para invierno .....	322
Neumáticos para verano .....	322

Etiqueta de pared lateral de la llanta .....	323
Designaciones de llanta .....	325
Terminología y definiciones de llanta .....	326
Presión de llantas .....	328
Presión de las llantas para manejo a alta velocidad .....	329
Sistema de monitoreo de la presión de las llantas .....	330
Funcionamiento del sistema de monitoreo de presión de las llantas .....	331
Inspección de llantas .....	335
Rotación de la llanta .....	335
Cuándo se deben reemplazar las llantas .....	336
Compra de llantas nuevas .....	337
Diferentes tamaños de llantas y ruedas .....	338
Graduación de calidad uniforme de llanta .....	339
Alineación de ruedas y balanceo de llantas .....	340
Reemplazo de rueda .....	340
Cadenas para llantas .....	341
Si se poncha una llanta .....	342
Cambio de llanta .....	343
Llanta de refacción compacta .....	349

**Arranque con cables pasacorriente**

Arranque con cables pasacorriente - Norteamérica .....	350
---	-----

**Remolque del vehículo**

Transporte de vehículo deshabilitado .....	352
Remolcar vehículo recreativo .....	354

**Cuidado Apariencia**

Cuidado exterior .....	356
Cuidado interior .....	360
Tapetes .....	363

**Información general**

Si necesita servicio o partes, visite a su distribuidor. Usted recibirá partes GM genuinas y servicio de personal capacitado por GM y que cuenta todo el respaldo de GM.

Las partes GM genuinas tienen una de las siguientes marcas:

**Requisitos de materiales de perclorato de California**

Ciertos tipos de accesorios de uso en automóviles, como los activadores de las bolsas de aire, los pretensores de los cinturones de seguridad y las baterías de

litio de las llaves electrónicas pueden contener materiales con perclorato. Material con perclorato – puede aplicar el manejo especial. Consulte [www.dtsc.ca.gov/hazardouswaste/perchlorate](http://www.dtsc.ca.gov/hazardouswaste/perchlorate).

**Accesorios y modificaciones**

Instalar en el vehículo accesorios no obtenidos con el distribuidor o hacer modificaciones al vehículo puede afectar el desempeño y la seguridad del mismo, incluyendo cosas como bolsas de aire, frenado, estabilidad, conducción y manejo, sistemas de emisiones, aerodinámica, durabilidad, Sistemas de asistencia al conductor y sistemas electrónicos, como los de frenos antibloqueo, control de tracción y control de estabilidad. Estos accesorios o modificaciones pueden incluso causar fallas o daños no cubiertos por la garantía del vehículo.

El daño a los componentes de la suspensión causados por modificar la altura del vehículo fuera de los ajustes de fábrica no estará cubierto por la garantía del vehículo.

Los daños a los componentes del vehículo que sean resultado de la modificación o instalación o el uso de partes no certificadas por GM, incluyendo las modificaciones al



módulo de control o software, no están cubiertos bajo los términos de la garantía del vehículo y pueden afectar la cobertura restante de la garantía para las partes afectadas.

Los Accesorios GM están diseñados para complementar y funcionar con otros sistemas del vehículo. Consulte a su distribuidor para poner accesorios al vehículo utilizando sólo accesorios GM instalados por un técnico del distribuidor.

Vea también *Agregar equipo a vehículos equipados con bolsa de aire* ⇨ 69.

## Verificaciones del vehículo

### Realizar su propio servicio

#### Advertencia

Puede resultar peligroso realizar reparaciones en el vehículo sin el conocimiento, manual de servicio, herramientas y piezas adecuadas. Siempre siga los procedimientos del manual del propietario y consulte el manual de servicio de su vehículo antes de hacer cualquier trabajo de servicio.

Si usted mismo realiza las tareas de servicio, use el manual de servicio adecuado.

El manual de servicio le da mucha más información sobre como dar servicio al vehículo, que la que puede encontrar en este manual.

Este vehículo cuenta con un sistema de bolsas de aire. Antes de intentar realizar usted mismo las tareas de servicio, vea *Dar servicio a vehículos equipados con bolsa de aire* ⇨ 69.

Si está equipado con arranque remoto del vehículo, abra el cofre antes de realizar cualquier trabajo de servicio para prevenir el arranque remoto del vehículo accidentalmente. Vea *Arranque remoto del vehículo* ⇨ 15.

Lleve un registro de todos los recibos de partes y anote el kilometraje y la fecha de todas las tareas de servicio realizadas.

#### Precaución

Incluso cantidades pequeñas de contaminación pueden causar daños a los sistemas del vehículo. No permita que contaminantes entren en contacto con los fluidos, tapas de depósitos o varillas de medición.

## Cofre

#### Advertencia

Para vehículos con paro/arranque de motor automático, apague el vehículo antes de abrir el cofre. Si el vehículo está encendido, el motor arrancará cuando se abra el cofre. Usted u otras personas pueden sufrir lesiones.

#### Advertencia

Los componentes debajo del cofre se pueden calentar por la operación del motor. Para ayudar a evitar el riesgo de quemaduras de piel desprotegida, nunca toque estos componentes hasta que se enfrien, y siempre use un guante o toalla para evitar contacto directo con la piel.

Limpie cualquier nieve del cofre antes de abrir.

#### Para abrir el cofre:

1. Jale la manija de liberación del cofre con el símbolo . Está en el lado inferior izquierdo del tablero de instrumentos.

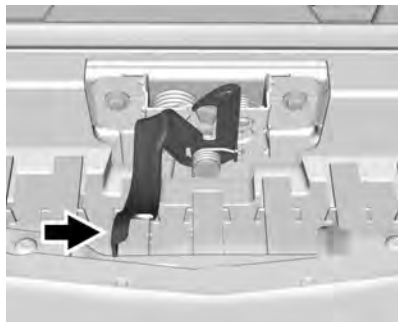

2. Vaya al frente del vehículo y localice la palanca de liberación secundaria debajo del centro delantero del cofre. Empuje la palanca de liberación secundaria del cofre a la derecha para liberar.
3. Después que haya levantado parcialmente el cofre, el sistema de puntal neumático levantará automáticamente el cofre y lo sostendrá en la posición completamente abierta.

#### Para cerrar el cofre:

1. Antes de cerrar el cofre, asegúrese que todas las tapas de relleno estén colocadas adecuadamente y se hayan retirado todas las herramientas.
2. Jale el cofre hacia abajo hasta que el sistema de puntal ya no esté sosteniendo el cofre.
3. Permita que el cofre baje. Verifique que el cofre esté completamente asegurado. Repita este proceso con fuerza adicional si es necesario.

#### Advertencia

No conduzca el vehículo si el cofre no está asegurado adecuadamente. El cofre se podría abrir completamente, bloquear su visión, y causar un accidente. Usted u otras personas pueden sufrir lesiones. Siempre cierre el cofre completamente antes de conducir.

Vista general del compartimiento del motor

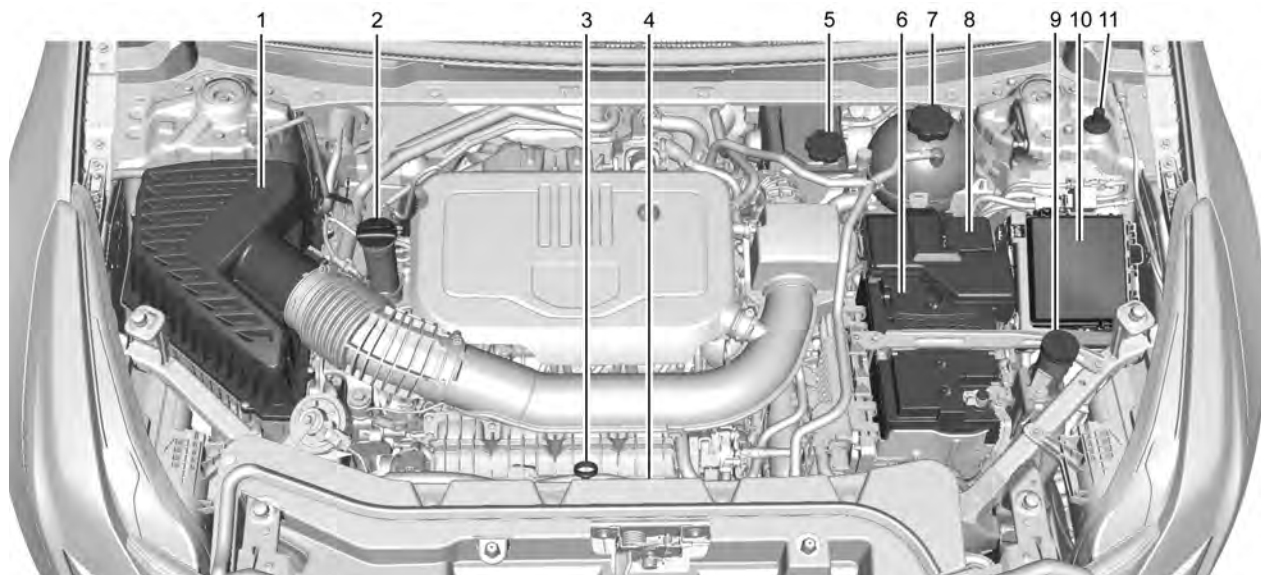

Motor 2.0L I4

1. *Depurador/filtro de aire motor* ⇨ 297.
2. Tapón del depósito del aceite del motor.  
*Vea Aceite del motor* ⇨ 293.
3. Varilla de medición del aceite del motor.  
*Vea Aceite del motor* ⇨ 293.
4. Ventilador de enfriamiento del motor (no visible). *Vea Sistema de enfriamiento* ⇨ 298.
5. Depósito del líquido de frenos. *Vea Líquido de frenos* ⇨ 305.
6. *Batería - Norteamérica* ⇨ 306.
7. Tanque de compensación y tapón de presión del refrigerante del motor. *Vea Sistema de enfriamiento* ⇨ 298.
8. Terminal de batería positiva (+) (Debajo de la cubierta). *Vea Arranque con cables pasacorriente - Norteamérica* ⇨ 350.
9. Depósito del líquido del lavaparabrisas.  
*Vea Líquido del lavaparabrisas* ⇨ 304.
10. *Bloque de fusibles del compartimento del motor* ⇨ 313.
11. Terminal negativa (-) remota de la batería. *Vea Arranque con cables pasacorriente - Norteamérica* ⇨ 350.

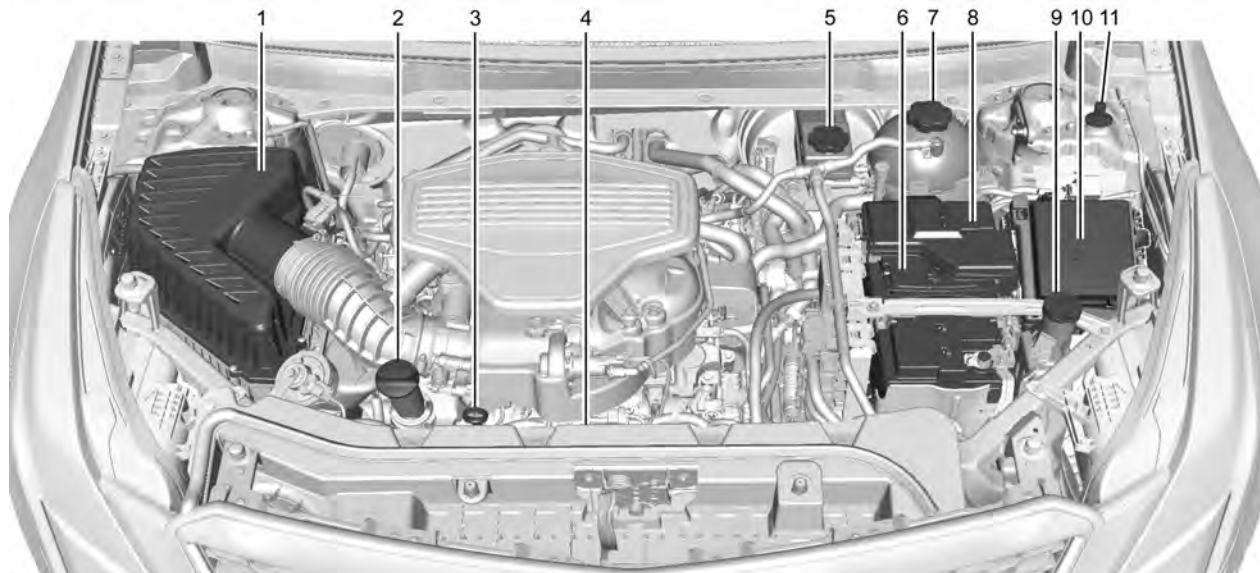

**Motor 3.6 L V6**

- |   |   |  |
|---|---|--|
| <p>1. <i>Depurador/filtro de aire motor</i> ⇨ 297.</p> <p>2. Tapón del depósito del aceite del motor. Vea <i>Aceite del motor</i> ⇨ 293.</p> <p>3. Varilla de medición del aceite del motor. Vea <i>Aceite del motor</i> ⇨ 293.</p> | <p>4. Ventilador de enfriamiento del motor (no visible). Vea <i>Sistema de enfriamiento</i> ⇨ 298.</p> <p>5. Depósito del líquido de frenos. Vea <i>Líquido de frenos</i> ⇨ 305.</p> <p>6. <i>Batería - Norteamérica</i> ⇨ 306.</p> | <p>7. Tanque de compensación y tapón de presión del refrigerante del motor. Vea <i>Sistema de enfriamiento</i> ⇨ 298.</p> <p>8. Terminal de batería positiva (+) (Debajo de la cubierta). Vea <i>Arranque con cables pasacorriente - Norteamérica</i> ⇨ 350.</p> |
|---|---|--|

9. Depósito del líquido del lavaparabrisas. Vea *Líquido del lavaparabrisas* ⇨ 304.
10. *Bloque de fusibles del compartimiento del motor* ⇨ 313.
11. Terminal negativa (-) remota de la batería. Vea *Arranque con cables pasacorriente - Norteamérica* ⇨ 350.

## Aceite del motor

Para asegurar que el motor tenga el desempeño adecuado y prolongar su vida útil debe prestarse mucha atención al aceite del motor. Seguir estos pasos, sencillos pero importantes, contribuirá a proteger su inversión:

- Use aceite para motores aprobado para la especificación indicada y del grado de viscosidad correcto. Ver "Para seleccionar el aceite del motor correcto" en esta sección.
- Revise periódicamente el nivel del aceite del motor y mantenga el nivel adecuado. Vea "Revisión del aceite del motor" y "Cuándo añadir aceite del motor" en esta sección.
- Cambie el aceite del motor a los intervalos adecuados. Vea *Sistema de duración del aceite del motor* ⇨ 295.

- Deseche siempre el aceite del motor adecuadamente. Vea "Qué hacer con el aceite usado" en esta sección.

### Revisión del aceite de motor

Verifique el nivel de aceite del motor regularmente, cada 650 km (400 mi), en especial antes de un viaje prolongado. La manija de la varilla de aceite del motor es un aro. Vea *Vista general del compartimiento del motor* ⇨ 290 respecto a la ubicación.

#### Advertencia

El mango de la varilla de medición del aceite del motor puede estar caliente; lo puede quemar. Use una toalla o guante para tocar el mango de la varilla de medición.

Si se muestra un mensaje low oil (poco aceite) en el Centro de información del conductor (DIC), revise el nivel de aceite.

Siga estas reglas:

- Para obtener una lectura precisa, estacione el vehículo en terreno nivelado. Revise el nivel de aceite del motor después de apagar el motor durante al menos dos horas. Revisar el nivel de

aceite del motor en pendientes prolongadas o demasiado pronto después de haber apagado el motor puede resultar en lecturas imprecisas. La precisión mejora cuando se revisa un motor frío antes de arrancar. Retire la varilla de medición y revise el nivel.

- Si no puede esperar dos horas, el motor debe estar apagado durante por lo menos 15 minutos si el motor está caliente, o por lo menos 30 minutos si el motor no está caliente. Saque la varilla de medición, límpiela con un papel o un trapo limpio y vuelva a introducirla hasta el fondo. Sáquela nuevamente, manteniendo la punta hacia abajo, y revise el nivel.

### Cuándo añadir aceite de motor



Motor 2.0L I4



Motor 3.6 L V6

Si el aceite está debajo del área cruzada en el punta de la varilla de medición y el motor ha estado apagado durante por lo menos 15 minutos, agregue 1 L (1 cuarto) del aceite recomendado y después vuelva a verificar el nivel. Vea la explicación sobre qué tipo de aceite usar en "Elección del aceite correcto para el motor" más adelante en esta sección. Para conocer la capacidad del cárter de aceite, consulte *Capacidades/especificaciones* ⇨ 375.

### Precaución

No agregue demasiado aceite. Los niveles de aceite por arriba o por debajo del rango de operación aceptable indicado en la varilla son perjudiciales para el motor. Si el nivel del aceite está por arriba del rango de operación (es decir, el motor tiene tanto aceite que el nivel rebasa el

(Continúa)

### Precaución (Continúa)

área de líneas cruzadas que indica el rango de operación adecuado), el motor puede dañarse. Drene el exceso de aceite o limite el uso del vehículo, y busque ayuda de un profesional de servicio para eliminar el exceso de aceite.

Consulte *Vista general del compartimiento del motor* ⇨ 290 para conocer la ubicación de la tapa de llenado de aceite.

Añada suficiente aceite para ajustar el nivel dentro de los límites de funcionamiento adecuados. Introduzca la varilla hasta el fondo cuando haya terminado.

### Elección del aceite correcto para el motor

La elección del aceite correcto para el motor depende tanto de la especificación adecuada del aceite, como de su grado de viscosidad. Vea *Líquidos y lubricantes recomendados* ⇨ 371.

### Especificación

Utilice aceites para motor sintéticos completos que cumplan con la especificación dexos1. Los aceites para motor aprobados por GM que cumplen con la especificación

dexos1 están marcados con el logo de aprobación de dexos1. Consulte [www.gmdexos.com](http://www.gmdexos.com).



### Precaución

De no usarse el aceite para motores recomendado o un aceite equivalente, pueden provocarse daños en el motor que no están cubiertos por la garantía del vehículo.

### El grado de viscosidad

Para el motor 2.0L L4, use aceite de motor de grado de viscosidad SAE 0W-20.

Para el motor 3.6L V6, use aceite de motor de grado de viscosidad SAE 5W-30.

Operación a temperaturas bajas: En áreas con temperaturas demasiado frías, donde se registren temperaturas por debajo de los -29 °C (-20 °F), se puede utilizar aceite

SAE 0W-30. Un aceite con este grado de viscosidad facilitará el arranque del motor en frío a temperaturas bajas extremas.

Al seleccionar el aceite con el grado adecuado de viscosidad, se recomienda seleccionar un aceite de las especificaciones correctas. Consulte "Especificación" anteriormente en esta sección.

### **Aditivos para el aceite del motor/purga del aceite del motor**

No añada ningún aditivo al aceite. Los aceites recomendados que cumplen con la especificación dexos son lo únicos que se necesitan para un buen desempeño y protección del motor.

No se recomiendan los enjuagues del sistema de aceite del motor, ya que podrían ocasionar daños al motor no cubiertos por la garantía del vehículo.

### **Qué hacer con el aceite usado**

El aceite de motor usado contiene ciertos elementos que pueden ser nocivos para la piel y que incluso pueden causar cáncer. No permita que el aceite usado permanezca mucho tiempo sobre la piel. Lávese la piel y las uñas con agua y jabón o con un buen limpiador de manos. Lave o deseché

adecuadamente la ropa o los trapos que tengan aceite para motores usado. Consulte las advertencias del fabricante sobre el uso y el desecho de productos de aceite.

El aceite usado puede ser una amenaza para el ambiente. Si usted mismo realiza el cambio de aceite, asegúrese de drenar todo el aceite del filtro antes de desecharlo. Nunca deseche el aceite echándolo a la basura ni vertiéndolo en el suelo, drenajes o corrientes y cuerpos de agua. Reciclelo, llevándolo a un sitio de recolección de aceite usado.

### **Sistema de duración del aceite del motor**

#### **Cuándo cambiar el aceite del motor**

Este vehículo cuenta con un sistema computarizado que indica cuándo cambiar el aceite del motor y el filtro del aceite. Esto está basado en una combinación de factores que incluyen las revoluciones del motor, la temperatura del motor y el kilometraje. Según las condiciones de manejo, el kilometraje al que sea indicado un cambio de aceite puede variar de manera considerable. Para que el sistema de vida del

aceite funcione adecuadamente, el sistema debe reiniciarse cada vez que se cambie el aceite.

Cuando el sistema calcula que la vida del aceite se ha reducido, indica que es necesario hacer un cambio de aceite. Se enciende un mensaje CAMBIAR PRONTO EL ACEITE DE MOTOR. Cambie el aceite tan pronto como sea posible, antes de que transcurran otros 1,000 km (600 mi). Es posible que, si las condiciones de manejo son las mejores, el sistema de vida del aceite no indique que sea necesario hacer un cambio de aceite hasta por más de un año. El aceite del motor y el filtro del aceite deben cambiarse por lo menos una vez al año y en ese momento debe reiniciarse el sistema. Su distribuidor cuenta con personal de servicio capacitado que realizará esta tarea y reiniciará el sistema. También es importante revisar el aceite periódicamente durante el transcurso de un intervalo de vaciado de aceite y mantenerlo en el nivel adecuado.

Si el sistema se llega a reiniciar por accidente, hay que cambiar el aceite una vez transcurridos 5,000 km (3,000 mi) después



del último cambio de aceite. Recuerde reinicializar el sistema de vida del aceite cada vez que haga un cambio de aceite.

### **Cómo reinicializar el sistema de duración del aceite del motor**

Reinicialice el sistema cada vez que se cambie el aceite, de manera que el sistema pueda calcular cuándo deberá hacerse el siguiente cambio de aceite. Para reinicializar el sistema:

1. Utilizando los controles de DIC en el lado derecho del volante, se muestra VIDA RESTANTE DE ACEITE en el DIC. Vea *Centro de información del conductor (DIC)* ⇨ 116. Cuando la vida restante del aceite es baja, el mensaje CAMBIAR PRONTO EL ACEITE DE MOTOR aparecerá en la pantalla.
2. Oprima SEL en los controles DIC y mantenga SEL oprimido por unos cuantos segundos para borrar el mensaje CAMBIAR PRONTO EL ACEITE DE MOTOR y restablecer la vida del aceite al 100%.

Tenga cuidado de no reinicializar accidentalmente la pantalla de vida del aceite en ningún otro momento que no

sea después de cambiar el aceite. No puede reinicializarse con precisión sino hasta el siguiente cambio de aceite.

El sistema de vida del aceite también puede reinicializarse de la siguiente manera:

1. Muestra VIDA RESTANTE DE ACEITE en el DIC. Vea *Centro de información del conductor (DIC)* ⇨ 116.
2. Oprima hasta el fondo y libere el pedal del acelerador tres veces dentro de un lapso de cinco segundos.

Si el mensaje CAMBIAR PRONTO EL ACEITE DE MOTOR no está encendido, se restablece el sistema.

El sistema está reinicializado cuando desaparece el mensaje "CAMBIAR ACEITE MOTOR PRONTO".

Si el mensaje CAMBIAR ACEITE MOTOR PRONTO aparece de nuevo al encender el vehículo, quiere decir que el sistema de duración del aceite del motor no ha sido reinicializado. Repita el procedimiento.

### **Líquido de la transmisión automática**

La única razón de una pérdida de fluido es una fuga del fluido de la transmisión. En caso de fuga, lleve el vehículo al distribuidor y haga que lo reparen tan pronto como sea posible.

#### **Precaución**

El uso de un líquido de transmisión automática incorrecto puede dañar el vehículo y el daño puede no estar cubierto por la garantía del mismo. Siempre use el fluido de transmisión automática correcto. Vea *Líquidos y lubricantes recomendados* ⇨ 371.

Vea a su distribuidor para que se cambien el fluido y el filtro en los intervalos listados en *Programa de mantenimiento* ⇨ 366.

### **Sistema de vida de filtro de aire del motor**

Si está equipado, esta función proporciona la vida restante del filtro de aire del motor y el mejor tiempo para el cambio. El tiempo

para cambiar un filtro de aire del motor depende en las condiciones de conducción y ambientales.

### Cuándo cambiar el filtro de aire motor

Cuando el Centro de información del conductor (DIC) muestre un mensaje para reemplazar el filtro de aire del motor en el próximo cambio de aceite, siga este cronograma.

Cuando el DIC muestre un mensaje para reemplazar el filtro de aire del motor pronto, reemplace el filtro de aire del motor tan pronto como sea posible.

El sistema se debe restablecer después que se cambie el filtro de aire del motor.

Si el DIC muestra un mensaje para verificar el sistema de filtro de aire del motor, consulte a su distribuidor.

### Cómo Restablecer el sistema de duración de filtro de aire del motor

Para restablecer:

1. Coloque el vehículo en P (estacionamiento).

2. El mensaje Air Filter Life (Vida de filtro de aire) aparece en el Centro de información del conductor (DIC). Consulte *Centro de información del conductor (DIC)* ⇨ 116.
3. Presione **SEL** en el volante para moverse al área de la pantalla de Restablecimiento/Desactivación. Seleccione Restablecer y presione **SEL** por varios segundos.
4. Presione **SEL** para confirmar el restablecimiento.

### Depurador/filtro de aire motor

El depurador/filtro de aire motor está en el compartimiento del motor, en el lado del pasajero del vehículo. Vea *Vista general del compartimiento del motor* ⇨ 290.

### Cuándo inspeccionar/reemplazar el depurador/filtro de aire motor

Si el vehículo no está equipado con el sistema de vida útil del filtro de aire de motor, consulte *Programa de mantenimiento* ⇨ 366.

### Cómo revisar/reemplazar el depurador/filtro de aire del motor

No arranque el motor o tenga el motor en operación con el alojamiento del depurador/filtro de aire motor abierto. Antes de retirar el depurador/filtro de aire motor, asegúrese que el alojamiento del depurador/filtro de aire motor y los componentes cercanos estén libres de suciedad y desechos. Retire el depurador/filtro de aire del motor. No limpie el depurador/filtro de aire del motor o los componentes con agua o aire comprimido.

Para revisar o cambiar el depurador/filtro de aire motor:



Motor 2.0L I4

1. Quite los cinco tornillos sobre la caja del depurador/filtro del aire del motor.
2. Levante la cubierta de la caja del depurador/filtro de aire y sepárela del motor.
3. Saque el filtro.

**⚠ Advertencia**

Si el reemplazo de partes es necesario, la parte se debe reemplazar con una del mismo número de parte o con una parte equivalente. El uso de una parte de reemplazo sin el mismo ajuste, forma, y función puede resultar en lesiones personales o daño al vehículo.

4. Revise o cambie el depurador/filtro de aire motor.
5. Para volver a instalar la carcasa de la cubierta del filtro siga los pasos 1-3 en orden inverso.
6. Si está equipado, restablezca el sistema de duración de filtro de aire del motor después de reemplazar el filtro de aire del motor. Vea *Sistema de vida de filtro de aire del motor* ⇨ 296.

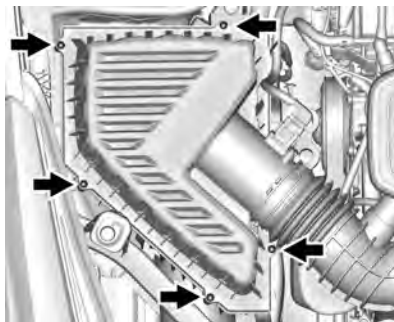

**Motor 3.6 L V6**

1. Quite los cinco tornillos sobre la caja del depurador/filtro del aire del motor.
2. Levante la cubierta de la caja del depurador/filtro de aire y sepárela del motor.
3. Saque el filtro.
4. Revise o cambie el depurador/filtro de aire motor.
5. Para volver a instalar la carcasa de la cubierta del filtro siga los pasos 1-3 en orden inverso.

6. Si está equipado, restablezca el sistema de duración de filtro de aire del motor después de reemplazar el filtro de aire del motor. Vea *Sistema de vida de filtro de aire del motor* ⇨ 296.

**⚠ Advertencia**

Hacer funcionar el motor sin el limpiador/filtro de aire puede causarle quemaduras a usted o a otras personas. Tenga precaución cuando trabaje en el motor. No arranque el motor o conduzca el vehículo con el depurador/filtro de aire retirado, ya que pueden haber flamas presentes si el motor tiene explosiones.

**Precaución**

Si el limpiador/filtro de aire no está instalado, la suciedad puede entrar fácilmente al motor, y podría dañarlo. Siempre asegúrese que el depurador/filtro de aire esté instalado al conducir.

**Sistema de enfriamiento**

El sistema de enfriamiento permite que el motor mantenga la temperatura de operación correcta.

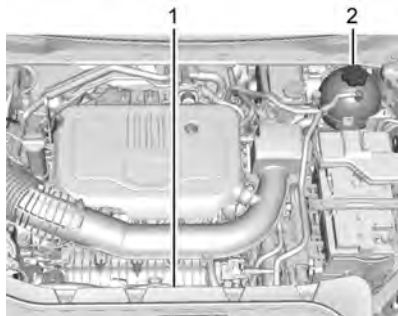

Motor 2.0L I4

1. Ventilador eléctrico de enfriamiento del motor (no visible)
2. Tanque de compensación y tapón de presión del refrigerante

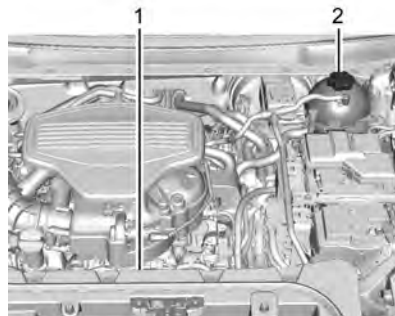

Motor 3.6L V6

1. Ventilador eléctrico de enfriamiento del motor (no visible)
2. Tanque de compensación y tapón de presión del refrigerante

#### Advertencia

Los ventiladores eléctricos debajo del cofre pueden empezar a funcionar aun cuando el motor no esté funcionando y pueden causar lesiones. Mantenga las manos, la ropa y las herramientas alejados de los ventiladores eléctricos que están bajo el cofre.

#### Advertencia

No toque las mangueras del calentador o radiador, u otras partes del motor. Pueden estar muy calientes y pueden quemarlo. No opere el motor si hay una fuga; todo el refrigerante se podría fugar. Esto podría causar un incendio del motor y puede quemarlo. Arregle cualquier fuga antes de conducir el vehículo.

#### Refrigerante del motor

El sistema de enfriamiento del motor en el vehículo se llena con un mezcla de refrigerante de motor DEX-COOL. Se necesita revisar y cambiar este refrigerante en los niveles apropiados. Consulte *Líquidos y lubricantes recomendados* ⇨ 371 y *Programa de mantenimiento* ⇨ 366.

A continuación se explica el sistema de enfriamiento y cómo revisar y agregar refrigerante cuando el nivel está bajo. Si hay problema por sobrecalentamiento del motor, vea *Sobrecalentamiento del motor* ⇨ 303.

## Qué usar

**⚠ Advertencia**

No toque las mangueras del calentador o radiador, u otras partes del motor. Pueden estar muy calientes y pueden quemarlo. No opere el motor si hay una fuga; todo el refrigerante se podría fugar. Esto podría causar un incendio del motor y puede quemarlo. Arregle cualquier fuga antes de conducir el vehículo.

Use una mezcla 50/50 de agua potable limpia y refrigerante DEX-COOL. Esta mezcla:

- Da protección contra congelamiento hasta  $-37^{\circ}\text{C}$  ( $-34^{\circ}\text{F}$ ) de temperatura exterior.
- Da protección contra ebullición hasta  $129^{\circ}\text{C}$  ( $265^{\circ}\text{F}$ ) de temperatura del motor.
- Protege contra óxido y corrosión.
- No daña las partes de aluminio.
- Ayuda a mantener la temperatura adecuada del motor.

**Precaución**

No use nada además de una mezcla de refrigerante DEX-COOL que cumpla con la norma GMW3420 de GM y agua potable  
(Continúa)

**Precaución (Continúa)**

limpia. Cualquier otra cosa puede causar daños al sistema de enfriamiento del motor y al vehículo, lo que podría no estar cubierto por la garantía del vehículo.

Nunca deseche el refrigerante del motor echándolo a la basura ni vertiéndolo en el suelo, o vertiéndolo en drenajes, corrientes o cuerpos de agua. Haga que el cambio de refrigerante lo realice un centro de servicio autorizado que esté familiarizado con los requisitos legales relativos a los métodos de desecho de refrigerante. Esto ayudará a proteger tanto el ambiente como su propia salud.

**Revisión del refrigerante**

Para revisar el nivel del refrigerante, el vehículo debe estar en una superficie nivelada.



Revise si se alcanza a ver refrigerante en el tanque de compensación del refrigerante. Si el refrigerante que está dentro del tanque de compensación del refrigerante está hirviendo, no haga nada más hasta que se enfríe. Si es posible ver el anticongelante pero la marca de nivel no está en o por arriba de la marca indicada, agregue una mezcla de 50/50 de agua limpia y potable, y refrigerante DEX-COOL. Asegúrese de que el sistema de enfriamiento esté frío antes de hacer esto. Vea *Sobrecalentamiento del motor* ⇨ 303.

El tanque de compensación de refrigerante está en el compartimiento del motor, en el lado del conductor del vehículo. Vea *Vista general del compartimiento del motor* ⇨ 290.

### Cómo agregar refrigerante al tanque de compensación

**⚠ Advertencia**

El derrame de refrigerante en partes de motor caliente puede quemarlo. El refrigerante contiene etilenglicol que se quemará si las partes del motor están suficientemente calientes.

**⚠ Advertencia**

El vapor y líquidos calientes de un sistema de enfriamiento caliente están bajo presión. Girar la tapa de presión, incluso un poco, puede causar que salgan a alta velocidad y podría quemarse. Nunca gire el tapón cuando el sistema de enfriamiento, incluyendo el tapón de presión, estén calientes. Espere a que el sistema de refrigeración y la tapa de presión se enfrien.

**Precaución**

La falla en seguir el procedimiento de llenado de refrigerante específico podría causar que el motor se sobrecaliente y podría causar daño al sistema. Si el refrigerante no es visible en el tanque de expansión, póngase en contacto con su distribuidor.

El tapón de presión del tanque de compensación del refrigerante puede quitarse cuando el sistema de enfriamiento, incluyendo el tapón de presión del tanque de compensación y la manguera superior del radiador, ya no estén calientes.

**Instrucciones de llenado de refrigerante (Solo motor 3.6L)**



1. Gire lentamente el tapón de presión en sentido contrario a las manecillas del reloj. Si escucha un silbido, espere hasta que desaparezca. El silbido indica que aún existe algo de presión.
2. Siga haciendo girar el tapón de presión lentamente y retírelo.

3. Llene el tanque de compensación del refrigerante con la mezcla apropiada hasta la marca indicada en la parte delantera del tanque de enfriamiento.
4. Sin reinstalar el tapón de presión del tanque de compensación del refrigerante, encienda el motor y déjelo funcionar hasta que sienta que la manguera superior del radiador se está calentando.

Tenga cuidado con los ventiladores de enfriamiento del motor. En este momento, el nivel del refrigerante dentro del tanque de compensación del refrigerante puede ser más bajo. Si el nivel es más bajo, añada más de la mezcla adecuada al tanque de compensación del refrigerante, hasta que el nivel llegue a la marca indicada en el frente del tanque de compensación del refrigerante.

5. Reinstale el tapón de presión firmemente.
6. Verifique el nivel del refrigerante después de apagar el motor y cuando el refrigerante esté frío. De ser necesario, siga los Pasos 1–6 del procedimiento de llenado de refrigerante.

#### Precaución

Si el tapón de presión no se aprieta herméticamente, pueden ocurrir pérdida de refrigerante y daño al motor. Asegúrese que el tapón quede asegurado y apretado de manera adecuada.

#### Instrucciones de llenado del servicio de refrigerante automático (Solo motor 2.0L)

Si está equipado, esta función ayuda a llenar y remover el aire del sistema de enfriamiento después del servicio de los componentes o cuando se agrega refrigerante después de estar demasiado bajo.

Para activar el proceso de llenado y remoción de aire:



1. Con un sistema frío, desconecte la línea de ventilación del puerto cerca de la tapa del tanque de compensación. Agregue refrigerante a la marca indicada en el tanque de compensación.

2. Reconecte la línea de ventilación al tanque de compensación y vuelva a colocar la tapa en el tanque de compensación.
3. Conecte el vehículo al cargador de batería.
4. Ponga el vehículo en Modo de servicio. Vea *Posiciones del encendido* ⇨ 213.
5. Apague el aire acondicionado.
6. Aplique el freno de estacionamiento.
7. Al mismo tiempo, presione el acelerador y el freno para vehículos de transmisión automática durante dos segundos, luego suéltelos.

Al final del ciclo, revise el nivel de refrigerante en el tanque de compensación y agregue refrigerante, si está bajo. Apague el vehículo, permita que el Módulo de control del motor (ECM) vaya a reposo, aproximadamente dos minutos, y repita los pasos 3-7.

Escuche la activación de la bomba y el movimiento de las válvulas de control mientras observa el nivel del tanque. Si el tanque se vacía, apague la ignición, retire con cuidado la tapa del tanque de compensación, vuelva a llenar a la marca

indicada y repita los pasos 3-6. El proceso de llenado y remoción de aire se ejecutará durante aproximadamente 10 minutos.

## Sobrecalentamiento del motor

El vehículo cuenta con varios indicadores para advertir sobre el sobrecalentamiento del motor.

En el grupo de instrumentos hay un indicador de temperatura del refrigerante del motor. Vea *Indicador de temperatura del refrigerante del motor* ⇨ 105. El vehículo también puede presentar un mensaje en el Centro de información del conductor (DIC).

Si toma la decisión de no levantar el cofre cuando aparezca esta advertencia, obtenga asistencia de servicio inmediatamente. Vea *Asistencia en el Camino* ⇨ 380.

Si toma la decisión de no levantar el cofre, asegúrese que el vehículo esté estacionado en una superficie nivelada. Después revise si está funcionando el ventilador de enfriamiento del motor. Si el motor se está sobrecalentando, el ventilador debe estar funcionando. En caso contrario, no continúe operando el motor. Pida que realicen el servicio al vehículo.

### Precaución

No opere el motor si hay una fuga en el sistema de enfriamiento del motor. Esto puede causar una pérdida de todo el refrigerante y puede dañar el sistema y el vehículo. Solicite que cualquier fuga se repare de inmediato.

### Si sale vapor del compartimiento del motor

#### Advertencia

El vapor y líquidos calientes de un sistema de enfriamiento caliente están bajo presión. Girar la tapa de presión, incluso un poco, puede causar que salgan a alta velocidad y podría quemarse. Nunca gire el tapón cuando el sistema de enfriamiento, incluyendo el tapón de presión, estén calientes. Espere a que el sistema de refrigeración y la tapa de presión se enfrien.

### Si no sale vapor del compartimiento del motor

Si aparece una advertencia de sobrecalentamiento del motor pero no se ve ni se escucha vapor, el problema puede no ser demasiado serio. En ocasiones el motor puede sobrecalentarse ligeramente cuando el vehículo:

- Ascende por una pendiente prolongada en un día caluroso.
- Se detiene después de conducirlo a alta velocidad.
- Opera en marcha sin desplazamiento por periodos prolongados al estar detenido en el tráfico.

Si aparece la advertencia de sobrecalentamiento sin señales de vapor:

1. Apague el aire acondicionado.
2. Encienda el calentador a la máxima temperatura y la máxima velocidad del ventilador. Abra las ventanas según sea necesario.
3. Cuando sea seguro, salga del camino, cambie a P (estacionamiento) o N (neutral) y deje que el motor funcione en marcha en vacío.



Si el indicador de temperatura del refrigerante del motor ya no se encuentra en el área de sobrecalentamiento o ya no aparece la advertencia de temperatura del refrigerante del motor, puede conducir el vehículo. Continúe conduciendo el vehículo lentamente durante unos 10 minutos. Mantenga una distancia segura con respecto al vehículo que esté enfrente. Si la advertencia no se vuelve a encender, continúe conduciendo normalmente y pida que revisen el sistema de enfriamiento respecto al llenado y función adecuados.

Si la advertencia continúa, salga del camino, deténgase y estacione el vehículo inmediatamente.

Si no hay señales de vapor, deje funcionar el motor en marcha sin desplazamiento durante tres minutos mientras está estacionado. Si aún continúa la advertencia, apague el motor hasta que se enfríe.

## Líquido del lavaparabrisas

### Qué usar

Cuando sea necesario añadir líquido de lavado del parabrisas, asegúrese de leer las instrucciones del fabricante antes de usarlo. Si va a operar el vehículo en áreas en las

que la temperatura puede descender más allá del punto de congelación, use un líquido que brinde protección suficiente contra la congelación.

### Cómo agregar líquido al lavaparabrisas

Cuando el nivel del líquido sea bajo, el mensaje correspondiente aparecerá en el Centro de Información del Conductor (DIC).



Abra el tapón que tiene el símbolo del lavaparabrisas. Agregue líquido para lavaparabrisas hasta llenar el tanque. Vea en *Vista general del compartimento del motor* ⇨ 290 la ubicación del depósito.

### Precaución

- No use fluido de lavador que contenga cualquier tipo de recubrimiento repelente al agua. Esto puede causar que los limpiadores traqueteen o salten.

(Continúa)

### Precaución (Continúa)

- No use refrigerante para motor (anticongelante) en el lavaparabrisas. Eso puede dañar el sistema del lavador de parabrisas y la pintura.
- No mezcle agua con líquidos listos para usarse. El agua puede provocar que la solución se congele y dañe el tanque del líquido y otras partes del sistema del lavaparabrisas.
- Si usa líquido concentrado para lavaparabrisas, siga las instrucciones del fabricante para agregar agua.
- Cuando haga mucho frío, llene el tanque del líquido del lavaparabrisas solamente hasta tres cuartas partes de su capacidad. Esto permitirá la expansión del líquido en caso de congelación, lo cual podría dañar el tanque si está completamente lleno.

## Frenos

Los revestimientos de los frenos de disco tienen indicadores de desgaste integrados que producen un sonido agudo de alerta cuando los revestimientos de freno están desgastados y es necesario colocar revestimientos de freno nuevos. El sonido

puede ser intermitente o puede ser constante cuando el vehículo está en movimiento, excepto al aplicar con firmeza el pedal del freno.

### Advertencia

El sonido de advertencia de desgaste de los frenos indica que pronto los frenos no funcionarán bien. Esto podría dar como resultado una colisión. Cuando se escuche el sonido de advertencia de desgaste de los frenos, haga que el vehículo reciba servicio.

### Precaución

Si se continúa conduciendo el vehículo con revestimientos de freno desgastados, puede resultar en reparaciones costosas de los frenos.

Algunas condiciones de manejo o climáticas puede provocar un chillido al aplicar los frenos por primera vez, y desaparece después de varias aplicaciones. Esto no significa que algo esté mal en los frenos.

Es necesario que las tuercas de las ruedas estén apretadas con el torque, para ayudar a evitar la pulsación de los frenos. Al hacer la

rotación de las llantas, revise el desgaste de los revestimientos de los frenos y apriete de manera uniforme las tuercas de las ruedas en la secuencia adecuada, según las especificaciones de apriete. Vea *Capacidades/especificaciones* ⇨ 375.

Las balatas deben reemplazarse como juegos completos para cada eje.

### Pedal Freno Durante Viaje

Si el pedal de freno no regresa a la altura normal o si hay un incremento rápido en el desplazamiento del pedal, vea a su distribuidor. Esto podría indicar que se puede requerir dar servicio a los frenos.

### Reemplazo de partes del sistema de frenos

Siempre reemplace las partes del sistema de frenos con partes de reemplazo nuevas y aprobadas. De no hacerse así, los frenos pueden no funcionar adecuadamente. El desempeño de los frenos puede cambiar de muchas formas si se instalan partes de frenos incorrectas o si se instalan partes incorrectamente.

## Líquido de frenos



El depósito del cilindro maestro de frenos se llena con líquido de frenos DOT 4 aprobado por GM, como se indica en el tapón del depósito. Vea en *Vista general del compartimiento del motor* ⇨ 290 la ubicación del depósito.

### Revisión del líquido de frenos

Con el vehículo en P (estacionamiento) en una superficie nivelada, el nivel de líquido de frenos debe estar entre las marcas mínimo y máximo en el depósito del líquido de frenos.

Solamente existen dos razones por las que puede descender el nivel del líquido de frenos en el depósito:

- Desgaste normal de revestimiento de freno. Al instalar nuevos revestimientos, el nivel del fluido vuelve a subir.

- Fuga de fluido en el sistema hidráulico de freno. Pida que se arregle el sistema hidráulico de freno. Con una fuga, los frenos no funcionarán correctamente.

Antes de quitarlo, limpie el tapón del depósito del líquido de frenos y toda el área que lo rodea.

No agregue líquido de frenos hasta el tope. La fuga no se corrige agregando fluido. Si se agrega fluido cuando los revestimientos están gastados, habrá demasiado fluido cuando se instalen revestimientos nuevos. Añada o retire líquido, según sea necesario, solamente cuando se haga un trabajo en el sistema hidráulico de frenos.

 **Advertencia**

Si se agrega demasiado fluido para frenos, puede derramarse sobre el motor y quemarse, si el motor está suficientemente caliente. Usted u otras personas pueden sufrir quemaduras y el vehículo puede sufrir daños. Agregue líquido de frenos solamente cuando se hace un trabajo en el sistema hidráulico de los frenos.

Cuando el líquido de frenos llega a un nivel bajo, se enciende la luz de advertencia de frenos. Vea *Luz de advertencia del sistema de frenos* ⇨ 109.

El líquido de frenos absorbe agua con el tiempo que degrada la efectividad del líquido de frenos. Reemplace el líquido de frenos en los intervalos especificados para evitar el incremento de la distancia de frenado. Vea *Programa de mantenimiento* ⇨ 366.

**Qué agregar**

Use solamente líquido de frenos DOT 4 aprobado por GM, de un envase limpio y sellado. Vea *Líquidos y lubricantes recomendados* ⇨ 371.

 **Advertencia**

El fluido de freno equivocado o contaminado podría resultar en daño al sistema de freno. Esto podría resultar en la pérdida de frenado guiando a una posible lesión. Use siempre el líquido de frenos adecuado aprobado por GM.

**Precaución**

Si el fluido para frenos se derrama sobre las superficies pintadas del vehículo, el acabado de la pintura puede dañarse. Lave de inmediato cualquier superficie pintada.

**Batería - Norteamérica**

La batería de equipo original es libre de mantenimiento. No retire la tapa y no agregue fluido.

Cuando necesite una batería nueva, consulte el número de remplazo en la etiqueta de la batería original. Para el reemplazo de su batería, vea a su distribuidor.

El vehículo cuenta con una batería de 12 voltios de Material de vidrio absorbente (AGM) La instalación de una batería estándar de 12 voltios resultará en una menor duración de la batería de 12 voltios.

Cuando se utiliza un cargador de batería de 12 voltios en la batería AGM de 12 voltios, algunos cargadores tienen una configuración de batería AGM en el cargador. Si está disponible, utilice la configuración AGM en el cargador, para limitar la tensión de carga a 14.8 voltios.

 **Advertencia**

**ADVERTENCIA:** Los postes, las terminales y los accesorios relacionados con la batería pueden exponerlo a químicos incluyendo plomo y compuestos de plomo, de los que el Estado de California tiene conocimiento que causan cáncer, defectos de nacimiento u otros daños reproductivos. Lávese las manos después de manejarlos. Para obtener más información, visite [www.P65Warnings.ca.gov](http://www.P65Warnings.ca.gov).

Vea *Advertencia de la propuesta de California 65* ⇨ 1.

**Sistema de Paro/Arranque**

Este vehículo cuenta con un sistema de Paro/arranque para apagar el motor para ayudar a conservar combustible. Vea *Sistema de Paro/Arranque* ⇨ 215.

**Almacenamiento del vehículo** **Advertencia**

Las baterías contienen ácido que puede causarles quemaduras y gas que puede explotar. Si no tiene cuidado, puede resultar severamente lesionado. Siempre use protección para los ojos. Vea en *Arranque con cables pasacorrente - Norteamérica* ⇨ 350 las recomendaciones para manejar una batería sin lesionarse.

Uso poco frecuente: Retire el cable negativo (-), negro, de la batería, para evitar que ésta se descargue.

Almacenamiento prolongado: Retire el cable negativo (-), negro, de la batería o use un cargador lento de baterías.

**Tracción en las cuatro ruedas****Caja Transferencia**

Bajo condiciones normales de conducción, el líquido de la caja de transferencia no requiere mantenimiento a menos que haya una fuga de fluido o ruido inusual. Si se requiere, pida a su distribuidor que dé servicio a la caja de transferencia.

**Revisión del freno y el mecanismo de estacionamiento P (estacionamiento)** **Advertencia**

Al hacer esta revisión, el vehículo podría empezar a moverse. Usted u otras personas pueden sufrir lesiones y pueden ocasionarse daños materiales. Asegúrese que haya espacio frente al vehículo, en caso de que empiece a moverse. Esté preparado para aplicar el freno normal inmediatamente si el vehículo empieza a moverse.

Estacione el vehículo en una pendiente moderadamente inclinada, con el frente del vehículo hacia abajo. Manteniendo el pie sobre el freno normal, aplique el freno de estacionamiento.

- Para verificar la capacidad de detención del freno de estacionamiento: Con el motor encendido y la transmisión en la posición N (neutral), retire lentamente la presión del pedal del freno normal. Haga esto hasta que el vehículo quede detenido únicamente por el freno de estacionamiento.

- Para verificar la capacidad de detención del mecanismo P (estacionamiento): Con el motor encendido, lleve la palanca de cambios a la posición P (estacionamiento). Después libere el freno de estacionamiento, seguido del freno normal.

Si el vehículo requiere servicio, contacte a su distribuidor.

## Cambio de la pluma limpiaparabrisas

Las plumas de los limpiaparabrisas deben revisarse en busca de indicios de desgaste o grietas.

Es buena idea limpiar o reemplazar el ensamble de la pluma de los limpiaparabrisas periódicamente o cuando las hojas estén gastadas. Consulte en *Partes de reemplazo de mantenimiento* ⇨ 372 la longitud y el tipo apropiados de las pluma de los limpiaparabrisas.

### Precaución

Si se permite que el brazo del limpiaparabrisas toque el parabrisas cuando no esté instalada la hoja del

(Continúa)

### Precaución (Continúa)

limpiaparabrisas podría dañarse el parabrisas. Cualquier daño que ocurra no estará cubierto por la garantía del vehículo. No permita que el brazo del limpiaparabrisas toque el parabrisas.

## Cambio de la pluma del limpiaparabrisas

Para reemplazar el ensamble de la pluma de los limpiaparabrisas:

1. Tire del ensamble de la hoja del limpiaparabrisas para separarlo del parabrisas.

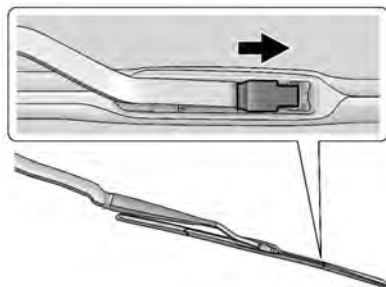

2. Levante el seguro que se encuentra a la mitad de la pluma del limpiador, donde se acopla con el brazo del limpiador.
3. Con el seguro abierto, tire de la pluma del limpiador hacia abajo, hacia el parabrisas, lo suficiente para retirarlo del extremo en forma de gancho J del brazo del limpiador.
4. Retire la pluma del limpiador.
5. Para reemplazar la hoja del limpiaparabrisas siga los pasos 1-3 en orden inverso.

## Cambio de la pluma del limpiador del medallón

Para retirar la pluma del limpiador:

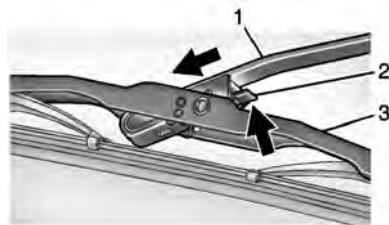

1. Coloque el vehículo en modo de accesorios y encienda el limpiaparabrisas trasero. El limpiador dejará de apuntar hacia abajo. Vea *Limpiador/lavador del medallón* ⇨ 95.
2. Presione ENGINE START/STOP para apagar el vehículo.
3. Levante el brazo del limpiador para separarlo de la ventana.
4. Empuje la palanca de liberación (2) para desacoplar el gancho y empuje el brazo del limpiador (1) hacia fuera del ensamble de la pluma (3).
5. Empuje el nuevo ensamble de la pluma de manera segura sobre el brazo del limpiador hasta que la palanca de liberación entre en su sitio, con lo que se escucha un clic.
6. Arranque el motor y el limpiador trasero regresará a su posición normal.

## Reemplazo del parabrisas

### Sistema HUD

El parabrisas es parte del sistema de pantalla superior (HUD). Si el parabrisas se necesita reemplazar, se recomienda un parabrisas GM diseñado para HUD. El parabrisas de reemplazo se debe instalar

de acuerdo con las especificaciones de GM. De lo contrario, la imagen de HUD puede verse borrosa.

### Sistemas de asistencia al conductor

Si el parabrisas se debe reemplazar y el vehículo está equipado con un sensor de cámara delantera para los Sistemas de asistencia del conductor, se recomienda un parabrisas de reemplazo de GM. El parabrisas de reemplazo se debe instalar de acuerdo con las especificaciones de GM respecto a la alineación adecuada. Si no lo está, estos sistemas pueden no funcionar adecuadamente, pueden mostrar mensajes, o pueden no funcionar en absoluta. Consulte a su distribuidor respecto al reemplazo del parabrisas adecuado.

### Parabrisas acústico

El vehículo cuenta con un parabrisas acústico. Si se tiene que reemplazar el parabrisas, asegúrese de obtener un parabrisas acústico, para que continúe disfrutando de las ventajas que le puede dar este tipo de parabrisas.

## Puntal(es) neumáticos

Su vehículo puede estar equipado con puntales neumáticos para proporcionar asistencia para levantar y sostener abierto el sistema de cofre/cajuela/puerta trasera en posición completamente abierta.

### Advertencia

Si los puntales neumáticos que sostienen el cofre, cajuela, y/o puerta trasera abiertos falla, usted y otras personas podrían lesionarse seriamente. Lleve el vehículo a su distribuidor para servicio de inmediato. Revise visualmente los puntales neumáticos respecto a señales de desgaste, grietas, u otro daño periódicamente. Revise para asegurarse que el cofre/cajuela/puerta trasera se mantenga abierta con suficiente fuerza. Si los puntales fallan en sostener el cofre/cajuela/puerta trasera, no los opere. Pida que realicen el servicio al vehículo.

**Precaución**

No aplique cinta o cuelgue ningún objeto de los puntales neumáticos. Además no presione hacia abajo o jale los puntales neumáticos. Esto puede causar daño al vehículo.

Vea Programa de mantenimiento ⇨ 366.



Cofre

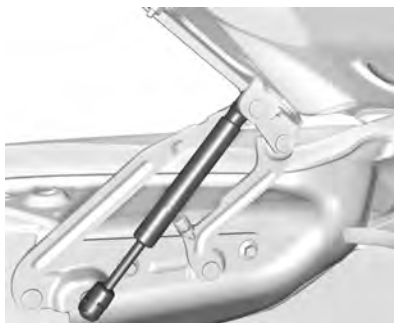

Cajuela



Puerta trasera

## Direccionamiento de los faros

### Orientación de faro frontal

El direccionamiento de los faros ha sido preestablecido y no debe necesitar ajustes.

Si el vehículo resulta dañando en una colisión, el direccionamiento de los faros puede verse afectado. Si es necesario hacer ajustes a los faros delanteros, vea a su distribuidor.

### Reemplazo de focos

Contacte a su distribuidor para obtener el tipo correcto de focos de reemplazo, o para cualquier procedimiento de cambio de foco no listado en esta sección.

**Precaución**

No reemplace focos incandescentes con focos de reemplazo LED post-venta. Esto puede ocasionar daños al sistema eléctrico del vehículo.

## Iluminación de LED

Este vehículo tiene varias luces LED. Para cambiar cualquier ensamble de iluminación LED, póngase en contacto con su distribuidor.

## Sistema eléctrico

### Sobrecarga del sistema eléctrico

El vehículo cuenta con fusibles y disyuntores de circuito para dar protección contra la sobrecarga del sistema eléctrico.

Cuando la carga eléctrica de corriente es demasiado pesada, el disyuntor de circuito se abre y se cierra, protegiendo al circuito hasta que la carga de corriente regresa al nivel normal o hasta que se resuelve el problema. Esto reduce en gran medida la posibilidad de sobrecarga del circuito e incendio debidos a problemas eléctricos.

Los fusibles y disyuntores de circuito protegen a los dispositivos de corriente del vehículo.

Si ocurre un problema en el camino y es necesario reemplazar un fusible, se puede tomar un fusible del mismo amperaje de otra posición.

Para revisar los fusibles, busque la banda del interior del fusible. Si la banda está rota o fundida, reemplace el fusible. Asegúrese de reemplazar los fusibles defectuosos con fusibles del mismo tamaño y capacidad.

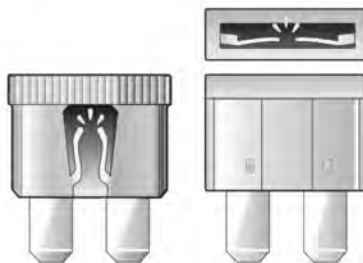

### Reemplazo de fusible fundido

1. Apague el vehículo.
2. Localice el extractor de fusible en el bloque de fusibles del compartimiento del motor.



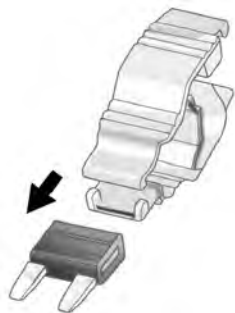

3. Use el extractor de fusibles para retirar el fusible de la parte superior o el costado.

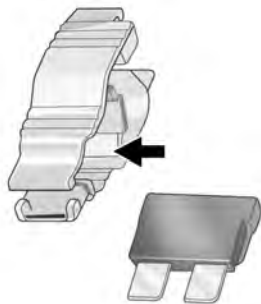

4. Si el fusible se debe reemplazar de inmediato, utilice temporalmente un fusible de reemplazo con el mismo amperaje del bloque de fusibles. Elija una función del vehículo que no sea necesaria para operar el vehículo con seguridad. Repita los pasos 2-3.

5. Inserte el fusible de reemplazo en la ranura vacía del fusible fundido.

En la siguiente oportunidad, visite a su distribuidor para reemplazar el fusible fundido.

### Cableado de faro

Una sobrecarga eléctrica puede provocar que las luces se enciendan y se apaguen o, en algunos casos, que se queden apagadas. Haga revisar inmediatamente el cableado de los faros si las luces se encienden y apagan o se quedan apagadas.

### Limpiarparabrisas

Si el motor de los limpiaparabrisas se sobrecalienta debido a nieve o hielo, los limpiaparabrisas se detendrán hasta que el motor se enfríe y después volverán a funcionar.

Aunque el circuito está protegido contra sobrecarga eléctrica, la sobrecarga debida a nieve o hielo abundantes puede dañar el mecanismo articulado de los limpiadores. Siempre retire el hielo y la nieve abundantes del parabrisas antes de usar los limpiaparabrisas.

Si la sobrecarga se debe a un problema eléctrico y no a nieve o hielo, asegúrese de corregirla.

### Fusibles y cortacircuitos

Los circuitos de cableado del vehículo están protegidos contra cortocircuitos por una combinación de fusibles y disyuntores de circuito. Esto reduce en gran medida la posibilidad de daños causados por problemas eléctricos.

#### Peligro

Los fusibles e interruptores de circuito están marcados con su clasificación de amperes. No exceda la clasificación de amperaje especificada cuando reemplace los fusibles e interruptores de circuito. El uso de un fusible o interruptor de circuito de tamaño excesivo puede

(Continúa)

**Peligro (Continúa)**

resultar en el incendio del vehículo. Usted y otros podrían resultar lesionados seriamente o morir.

**⚠ Advertencia**

La instalación o uso de fusibles que no cumplan con las especificaciones del fusible original de GM es peligroso. Los fusibles podrían fallar, y resultar en un incendio. Usted u otras personas pueden lastimarse o morir, y el vehículo puede sufrir daños.

Vea *Accesorios y modificaciones* ⇨ 287 y *Información general* ⇨ 287.

Para revisar o reemplazar un fusible fundido, consulte *Sobrecarga del sistema eléctrico* ⇨ 311.

**Bloque de fusibles del compartimiento del motor**

El bloque de fusibles debajo del cofre está en el compartimiento del motor, en el lado del conductor del vehículo.

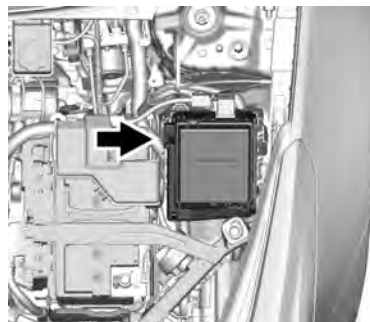
**Precaución**

No jale la palanca del bloque de fusibles del compartimiento del motor, ya que sólo está destinada para propósitos de servicio. Si se jala, puede ocurrir falla en el vehículo.

**Precaución**

Derramar líquidos sobre cualquier componente eléctrico del vehículo puede dañarlo. Mantenga siempre en su sitio las cubiertas de todos los componentes eléctricos.

Para retirar la cubierta del bloque de fusibles presione los seguros de la cubierta y levántela en sentido recto.

Es posible que el vehículo no cuente con todos los fusibles, los relevadores y las características que se ilustran.

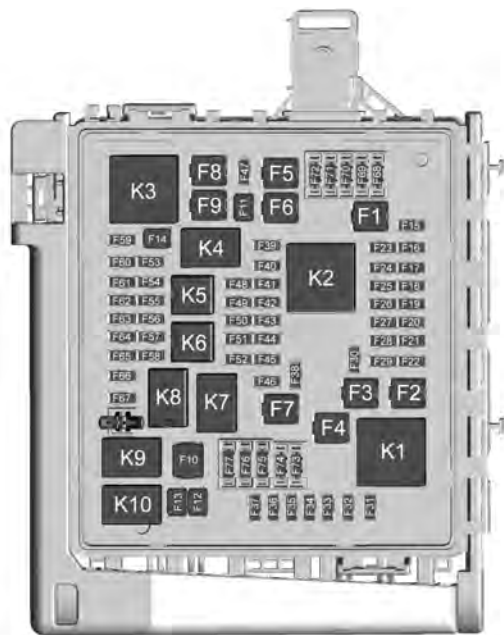

Fusibles	Uso
F4	-
F5	Transformador CD CD 2
F6	Amplificador 1
F7	Ventilador delantero
F8	Motor de arranque 3
F9	-
F10	-
F11	-
F12	Limpiador delantero
F13	Motor de arranque 2
F14	LED/Nivelación automática de faros
F15	Limpiador trasero 1
F16	-
F17	-
F18	Módulo de nivelación automática de faros
F19	-
F20	-
F21	-

Fusibles	Uso
F1	Sistema de frenos antibloqueo

Fusibles	Uso
F2	Motor de arranque 1
F3	Transformador CD CD 1

Fusibles	Uso
F22	Módulo de control electrónico de frenos
F23	Luces de estacionamiento/remolque
F24	Luz de alto/Luz direccional de remolque derecha
F25	Bloqueo de la columna de dirección
F26	–
F27	Luz de alto/Luz direccional de remolque izquierda
F28	–
F29	–
F30	Bomba de lavador
F31	–
F32	–
F33	Luces de niebla
F34	Claxon
F35	–

Fusibles	Uso
F36	Luz alta de faro – Izquierdo
F37	Luz alta de faro – Derecho
F38	Refacción
F39	Módulo de control de la transmisión/Batería 1
F40	Centro eléctrico de bus trasero izquierdo/Ignición CD CD
F41	Cuadro de instrumentos
F42	Calefacción, ventilación, y aire acondicionado/ Operación marcha de módulo Gateway central
F43	Pantalla transparente/Luz reflejante auxiliar
F44	Reforzador de freno eléctrico de módulo de control electrónico de frenos/Operación/Marcha
F45	–
F46	–
F47	–

Fusibles	Uso
F48	Limpiador trasero 2
F49	Espejo retrovisor interior/ Remolque/Operación/ Marcha de Asiento con calefacción traseros
F50	Operación/Marcha Módulo de zona de tanque de combustible
F51	Volante de dirección con calefacción
F52	Embrague del aire acondicionado
F53	Bomba del refrigerante
F54	–
F55	–
F56	Refacción
F57	Módulo de control del motor/Encendido
F58	Módulo de control de la transmisión/Encendido
F59	Batería del módulo de control del motor
F60	–

Fusibles	Uso
F61	Sensor O2 1/Obturador aerodinámico/Sensor de flujo de aire masivo
F62	Módulo de control del motor – Bobina impar
F63	Sensor O2 2/Tren motriz misceláneo
F64	Módulo de control del motor – Bobina par
F65	Módulo de control del motor de tren motriz 1
F66	Módulo de control del motor de tren motriz 2
F67	Módulo de control del motor de tren motriz 3
F68	–
F69	–
F70	–
F71	–
F72	–
F73	–
F74	–

Fusibles	Uso
F75	–
F76	–
F77	–

Relevadores	Uso
K1	Motor de arranque 1
K2	Marcha/corr conmutada
K3	Motor de arranque 3
K4	LED/Faros automáticos
K5	–
K6	–
K7	Módulo de control del motor
K8	Aire Acondicionado
K9	–
K10	Motor de arranque 2

## Bloque de fusibles del tablero de instrumentos



El bloque de fusibles del tablero de instrumentos está en la consola central, entre los asientos del conductor y del pasajero. Para tener acceso a los fusibles, abra la puerta del tablero de fusibles, o remueva el tablero desde el lado del pasajero, jalándola hacia afuera o consulte a su distribuidor.

Si está equipado con una cubierta de bloque de fusibles del tablero de instrumentos, retire la cubierta para tener acceso a los fusibles. Para retirar la cubierta, presione los sujetadores sobre la cubierta y levante la cubierta del bloque de fusibles.

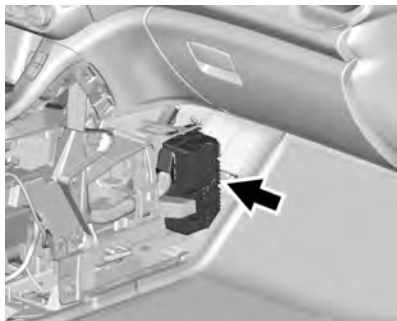

Después de tener acceso a los fusibles, asegúrese que la cubierta del bloque de fusibles se vuelva a instalar, si está equipado. Para reinstalar la puerta del tablero de fusibles, presiónela para que entre en su posición original.

Es posible que el vehículo no cuente con todos los fusibles, los relevadores y las características que se ilustran.

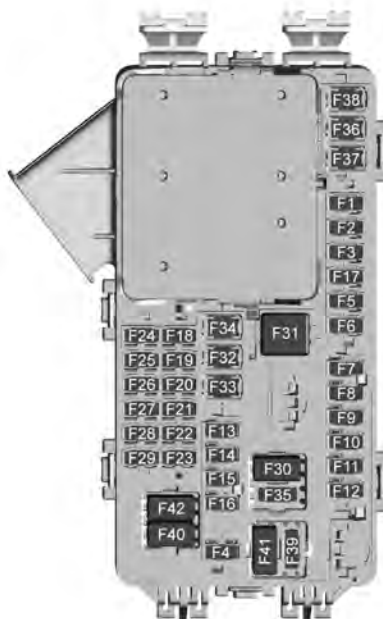

**Fusibles**

**Uso**

F1      Módulo de control de la carrocería 6

**Fusibles**

**Uso**

F2      Enlace de diagnóstico/  
Módulo Gateway  
central

F3      Bloqueo eléctrico de la  
columna de dirección

F4      –

F5      Logística

F6      Calefacción, ventilación,  
y aire acondicionado/  
Sensor de humedad

F7      Módulo de control de la  
carrocería 3

F8      Sistema de ayuda de es-  
tacionamiento/Rango  
híbrido de transmisión  
electrónica

F9      Asiento con calefacción  
delantero derecho

F10     Bolsa de aire

F11     –

F12     Amplificador 2

F13     Módulo de control de la  
carrocería 7

Fusibles	Uso	Fusibles	Uso	Fusibles	Uso
F14	Repuesto/Asiento con calefacción delantero izquierdo	F25	Ayuda de estacionamiento/Sistema de rango de transmisión electrónica	F35	Alimentación de IEC de batería 1
F15	Banco de interruptor de tablero de instrumentos	F26	Módulo de integración de comunicaciones	F36	Dirección asistida eléctrica
F16	Quemacocos	F27	Vídeo/Módulo de visión nocturna	F37	Entretención de asiento trasero/Carga de USB/Módulo de carga inalámbrica/Tomacorriente auxiliar/Encendedor
F17	Módulo de control de la carrocería 1	F28	Pantalla de calefacción, ventilación y aire acondicionado	F38	Módulo de control de la carrocería 8
F18	Cuadro de instrumentos/Pantalla transparente (HUD)	F29	Radio	F39	–
F19	–	F30	Controles de ajuste de volante		
F20	Entretención de los asientos traseros	F31	Reforzador de freno eléctrico de Módulo de control electrónico de frenos	<b>Interruptores de circuito/Minifusibles</b>	<b>Uso</b>
F21	Módulo de control de la carrocería 4	F32	Inversor CD CA	F40	–
F22	Infoentretención/Datos USB/Conector Aux	F33	Asiento eléctrico del conductor	F41	–
F23	Módulo de control de la carrocería 2	F34	Asiento eléctrico del pasajero	F42	Tomacorriente auxiliar (CB)/Encendedor (mini-fusible)
F24	Cargador USB/Carga inalámbrica				

### Bloque de fusibles del compartimiento trasero



El bloque de fusibles del compartimiento trasero se encuentra en el área de carga, en el lado del conductor del vehículo, detrás del tablero de revestimiento inferior. Para abrir, haga girar el seguro con una herramienta de punta plana y jale del tablero de moldura desde los bordes para plegarlo hacia abajo.

La etiqueta para este bloque de fusibles está en el área de la llanta de refacción, en el hule espuma debajo del piso de carga.

Es posible que el vehículo no cuente con todos los fusibles, los relevadores y las características que se ilustran.

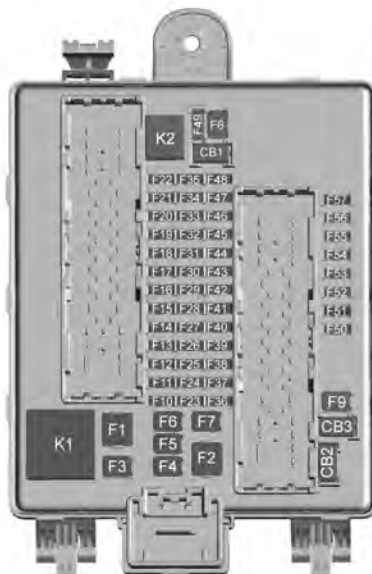

Fusibles	Uso
F1	–
F2	Batería de remolque 1

Fusibles	Uso
F3	Motor de cinturón de seguridad del conductor
F4	Soplador trasero
F5	Control de tracción trasera
F6	Motor de cinturón de seguridad del pasajero
F7	Ventana derecha
F8	Desempañante del medallón
F9	Ventanilla izquierda
F10	–
F11	Reversa de remolque
F12	–
F13	–
F14	–
F15	–
F16	–
F17	–



**320 Cuidado del vehículo**

<b>Fusibles</b>	<b>Uso</b>	<b>Fusibles</b>	<b>Uso</b>	<b>Fusibles</b>	<b>Uso</b>
F18	Módulo de remolque/ Módulo de energía para accesorios/Ignición de sistema de almacenamiento de energía recargable	F30	Respiradero del recipiente	F43	Consola de ventilador
F19	Asientos con ventilación/ Operación marcha de Asientos con calefacción delanteros izquierdos	F31	Sistema de almacenamiento de energía recargable	F44	–
F20	–	F32	Espejo con calefacción	F45	Motor de puerta trasera
F21	Conector del remolque	F33	–	F46	Asientos con calefacción traseros
F22	–	F34	Módulo de la puerta trasera	F47	–
F23	–	F35	Módulo de control de sistema de combustible/ Módulo de zona de tanque de combustible	F48	Sensor de ruptura de vidrio
F24	Interruptor de la ventanilla del pasajero	F36	Asiento con ventilación del pasajero/Lumbar	F49	–
F25	–	F37	Amplificador externo híbrido	F50	–
F26	Freno del remolque	F38	Módulo de ventana	F51	–
F27	Asiento con ventilación del conductor/Lumbar	F39	Cierre trasero	F52	Módulo del sistema de amortiguación activa
F28	Entrada pasiva/Arranque pasivo	F40	Módulo de memoria de asiento	F53	–
F29	–	F41	Sensor de ocupación automática	F54	Cálculo de objetos externos/Alerta de zona ciega lateral
		F42	Batería de remolque 2	F55	–
				F56	Abridor universal de puerta de cochera/Sensor de lluvia

Fusibles	Uso
F57	Sistema antirrobo/ Consola superior

Disyuntores de circuito	Uso
CB1 (cortacircuitos1)	–
CB2 (cortacircuitos2)	–
CB3 (cortacircuitos3)	Salida de corriente auxiliar trasera

Relevadores	Uso
K1	–
K2	–

## Ruedas y llantas

### Llantas

Cada vehículo GM nuevo tiene llantas de alta calidad hechas por un fabricante de llantas líder. Ver el manual de garantía para obtener información respecto de la garantía de las llantas y

dónde obtener servicio. Para mayor información, contacte al fabricante de las llantas.

#### Advertencia

- Las llantas que no han recibido buen mantenimiento o que se usan incorrectamente son peligrosas.
- La sobrecarga de las llantas puede provocar sobrecalentamiento, como resultado de una flexión excesiva. Podría reventarse una llanta y ocasionar un choque grave. Vea *Límites de carga del vehículo* ⇨ 208.
- Las llantas infladas a menor presión que la indicada representan el mismo peligro que las llantas sobrecargadas. La colisión resultante podría causar lesiones severas. Revise periódicamente todas las llantas, para mantener la presión

(Continúa)

#### Advertencia (Continúa)

recomendada. La presión de las llantas debe revisarse con las llantas frías.

- Es más probable que las llantas infladas excesivamente se ponghen o se rompan debido a un impacto repentino, como al caer en un bache. Mantenga las llantas a la presión recomendada.
- Las llantas gastadas o viejas pueden provocar una colisión. Si el dibujo está muy gastado, replácelas.
- Reemplace las llantas que hayan sufrido daños por impacto con baches, aceras, etc.
- Las llanta reparadas de manera incorrecta pueden provocar una colisión. Solamente su distribuidor o un centro autorizado de servicio para llantas deben reparar, reemplazar, desmontar y montar las llantas.

(Continúa)

**Advertencia (Continúa)**

- No gire las ruedas a más de 56 km/h (35 mph) sobre superficies resbalosas tales como nieve, lodo, hielo, etc. El giro excesivo puede causar que las llantas exploten.

Consulte en *Presión de las llantas para manejo a alta velocidad* ⇨ 329 el ajuste de la presión de inflado para conducción a alta velocidad.

**Neumáticos para todas las estaciones**

Este vehículo puede venir con llantas para todas las estaciones. Estas llantas están diseñadas para brindar buen desempeño en general en la mayoría de las superficies de caminos y de condiciones climáticas. Las llantas de equipo original diseñados de acuerdo con los criterios de desempeño de llantas específicos de GM tienen un código de especificación TPC moldeado en la pared lateral.

Considere instalar llantas de invierno en el vehículo si se espera conducir con frecuencia en caminos cubiertos por hielo o nieve. Las

llantas para todas las estaciones brindan un desempeño adecuado para la mayoría de las condiciones de conducción en invierno, pero puede ser que no brinden el mismo nivel de tracción o de desempeño que las llantas para invierno en caminos cubiertos con nieve o hielo. Vea *Llantas para invierno* ⇨ 322.

**Llantas para invierno**

Este vehículo no se equipó originalmente con llantas para invierno. Las llantas para invierno están diseñadas para ofrecer mayor tracción en caminos cubiertos con nieve o hielo. Considere instalar llantas de invierno en el vehículo si se espera conducir con frecuencia en caminos cubiertos por hielo o nieve. Consulte a su distribuidor para obtener detalles sobre la disponibilidad de llantas para invierno y la elección de la llanta adecuada. Vea también *Compra de llantas nuevas* ⇨ 337.

Con las llantas para invierno, la tracción en caminos secos puede ser menor, el ruido provocado por el camino puede ser mayor y la vida del dibujo puede ser menor. Después de cambiar a llantas para invierno, esté alerta para detectar los cambios en el manejo y frenado del vehículo.

Si utiliza llantas de invierno:

- Use llantas de la misma marca y con el mismo tipo de dibujo en las cuatro ruedas.
- Use solamente llantas de capas radiales con las mismas características de tamaño, capacidad de carga y rango de velocidad que las llantas originales.

Es probable que no haya llantas para invierno con el mismo rango de velocidad que las llantas originales con rango de velocidad H, V, W, Y y ZR. Si se eligen llantas para invierno con menor rango de velocidad, nunca exceda su capacidad máxima de velocidad.

**Neumáticos para verano**

Este vehículo puede venir con llantas de alto desempeño para verano 235/55R20. Estos llantas tienen un bordado y compuesto especiales que se optimizan para brindar un desempeño máximo en caminos secos y mojados. Este bordado y compuesto especiales tienen un menor desempeño en climas fríos, y sobre hielo y nieve. Se recomienda instalar llantas de invierno en el vehículo si se conduce con frecuencia a

temperaturas debajo de 5 °C (40 °F) o en carreteras cubiertas por hielo o nieve. Vea *Llantas para invierno* ⇨ 322.

### Precaución

Las llantas de verano de alto rendimiento tienen compuestos de hule que pierden su flexibilidad y pueden provocar grietas en la superficie del área del dibujo a temperaturas inferiores a -7 °C (20 °F). Siempre almacene las llantas de verano de alto rendimiento en interiores y a temperaturas sobre -7 °C (20 °F) cuando no estén en uso. Si las llantas han estado a temperaturas de -7 °C (20 °F) o menores, permita que se calienten en un espacio con calefacción hasta llegar al menos a 5 °C (40 °F) durante 24 horas o más antes de instalarlos o conducir un vehículo en que estén instalados. NO aplique calor ni aire caliente directamente a los neumáticos. Siempre inspeccione los neumáticos antes de usarlos. Vea *Inspección de llantas* ⇨ 335.

## Etiqueta de pared lateral de la llanta

En el costado de la llanta hay información útil sobre ella. Los ejemplos ilustran el costado típico de una llanta para vehículos de pasajeros y de una llanta de refacción compacta.

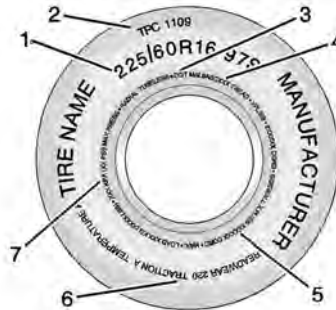

Ejemplo de llanta de pasajero

**(1) Tamaño de la llanta :** El tamaño de la llanta está indicado por una combinación de letras y números que definen el ancho, la altura, la relación de dimensiones, el tipo de construcción

y la descripción de servicio de un tipo de llanta en particular. Vea la ilustración "Tamaño de la llanta" en esta sección.

**(2) Especificación de los criterios de desempeño de la llanta (TPC) :** Las llantas originales diseñadas conforme a los criterios de desempeño de la llanta específicos de GM tienen un código de especificación TPC en el costado. Las especificaciones TPC de GM cumplen o superan todos los lineamientos de seguridad federales.

**(3) Departamento de Transporte (DOT) :** El código del Departamento de Transporte (DOT) indica que la llanta cumple con las Normas de Seguridad para Vehículos de Motor del Departamento de Transporte de EE. UU.

**DOT Fecha de fabricación de llanta :** Los últimos cuatro dígitos del TIN indican la fecha de fabricación de la llanta. Los dos primeros dígitos representan la semana y los dos últimos dígitos, el año. Por ejemplo, la tercera semana del año 2020 sería una fecha DOT de 4

dígitos de 0320. La semana 01 es la primera semana completa (domingo a sábado) de cada año.

**(4) Número de identificación de la llanta (TIN) :** Las letras y los números que van después del código del Departamento de Transporte (DOT) corresponden al número de identificación de la llanta (TIN). El número TIN indica el código del fabricante y la planta de manufactura, el tamaño de la llanta y la fecha de fabricación de la llanta. El número TIN está en ambos lados de la llanta, aunque la fecha de fabricación de la llanta puede estar solamente en uno de los lados.

**(5) Material de las capas de la llanta :** Esto indica el tipo de cuerdas y el número de capas en el costado y en el piso de la llanta (bajo el dibujo).

**(6) Graduación de calidad uniforme de llanta (UTQG) :** Los fabricantes de llantas están obligados a clasificar las llantas con base en tres factores de desempeño: desgaste de dibujo, tracción

y resistencia a la temperatura. Para mayor información, vea *Graduación de calidad uniforme de llanta* ⇨ 339.

**(7) Límite máximo de carga de inflado en frío :** Carga máxima que puede transportarse y la presión máxima requerida para soportarla.

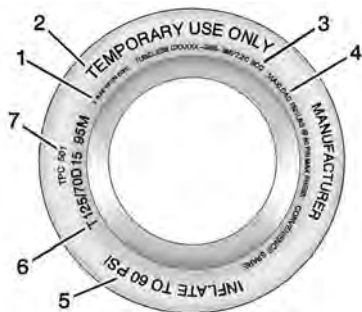

Ejemplo de llanta de refacción compacta

**(1) Material de las capas de la llanta :** Esto indica el tipo de cuerdas y el número de capas en el costado y en el piso de la llanta (bajo el dibujo).

**(2) Temporary Use Only (Para uso temporal exclusivamente) :** La llanta de refacción compacta o la llanta de uso temporal no deben conducirse a velocidades mayores a 80 km/h (50 mph). La llanta de refacción compacta es para uso en emergencias, cuando una de las llantas normales ha perdido aire y está desinflada. Si el vehículo cuenta con una llanta de refacción compacta, vea *Llanta de refacción compacta* ⇨ 349 y *Si se poncha una llanta* ⇨ 342.

**(3) Número de identificación de la llanta (TIN) :** Las letras y los números que van después del código del Departamento de Transporte (DOT) corresponden al número de identificación de la llanta (TIN). El número TIN indica el código del fabricante y la planta de manufactura, el tamaño de la llanta y la fecha de fabricación de la llanta. El número TIN está en ambos lados de la llanta, aunque la fecha de fabricación de la llanta puede estar solamente en uno de los lados.

**(4) Límite máximo de carga de inflado en frío :** Carga máxima que puede transportarse y la presión máxima requerida para soportarla.

**(5) Inflado de la llanta :** La llanta de uso temporal, o llanta de refacción compacta, debe inflarse a 420 kPa (60 psi). Para mayor información sobre la presión y el inflado de las llantas vea *Presión de llantas* ⇨ 328.

**(6) Tamaño de la llanta :** Se trata de una combinación de letras y números que definen el ancho, la altura, la relación de dimensiones, el tipo de construcción y la descripción de servicio del tipo de llanta. La letra "T", que es el primer carácter en el tamaño de la llanta, indica que la llanta es para uso temporal exclusivamente.

**(7) Especificación de los criterios de desempeño de la llanta (TPC) :** Las llantas originales diseñadas conforme a los criterios de desempeño de la llanta específicos de GM tienen un código de especificación TPC en el costado. Las

especificaciones TPC de GM cumplen o superan todos los lineamientos de seguridad federales.

## Designaciones de llanta

### Tamaño de la llanta

El ejemplo muestra el tamaño de una llanta de vehículo de pasajeros regular.

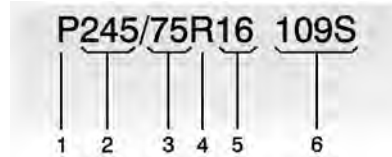

Llanta para vehículos de pasajeros (P-Métrico)

**(1) Llanta para vehículos de pasajeros (P-Métrico) :** Versión estadounidense del sistema métrico de tamaños de llantas. La letra "P" como primer carácter en el tamaño de la llanta significa que se trata de una llanta para vehículos de pasajeros diseñada de acuerdo con las normas establecidas por la Tire and Rim Association de EUA.

**(2) Ancho de la llanta :** El número de 3 dígitos indica el ancho de la sección de la llanta, en milímetros, de costado a costado.

**(3) Relación de dimensiones :** Es un número de 2 dígitos que indica la relación altura-ancho de la llanta. Por ejemplo, si la relación de dimensiones del tamaño de la llanta es 75, como se ve en el punto (3) de la ilustración, significaría que la altura del costado de la llanta es del 75% de su ancho.

**(4) Código de construcción :** Para indicar el tipo de construcción de las capas de la llanta se usa un código alfabético. La letra "R" significa construcción de capas radiales, la letra "D" significa construcción de capas en diagonal o de sesgo.

**(5) Diámetro del rin :** Diámetro del rin en pulgadas.

**(6) Descripción del servicio :** Estos caracteres representan el índice de carga y el rango de velocidad de la llanta. El índice de carga representa la capacidad de carga para la llanta

está certificada. El rango de velocidad es la velocidad máxima para la que la llanta está certificada para transportar una carga.

### Terminología y definiciones de llanta

**Presión de aire** : Cantidad de aire contenida en la llanta que presiona hacia fuera en cada pulgada cuadrada de la llanta. La presión del aire se expresa en kPa (kilopascales) o psi (libras por pulgada cuadrada).

**Relación de dimensiones** : Se trata de la relación entre la altura y el ancho de la llanta.

**Cinturón** : Capa de cuerdas cubierta de hule que se encuentra entre las capas y el dibujo. Las cuerdas pueden ser de acero u otros materiales de refuerzo.

**Ceja** : La ceja de la llanta contiene alambres de acero envueltos por cuerdas de acero que sujetan la llanta al rin.

**Llanta de capas diagonales** : Llanta en la que las capas están colocadas en ángulos alternados menores de 90° con respecto a la línea central del dibujo.

**Presión de llantas frías** : Presión del aire contenido en la llanta, medida en kPa (kilopascales) o psi (libras por pulgada cuadrada) antes de que la llanta haya acumulado calor por rodamiento. Vea *Presión de llantas* ⇨ 328.

**Código DOT** : Código moldeado en el costado de la llanta, que significa que la llanta cumple con las Normas de seguridad para vehículos de motor del Departamento de Transporte (DOT) de EE. UU. El código DOT incluye el número de identificación de la llanta (TIN) y una clave alfanumérica que también puede identificar al fabricante de la llanta, la planta de producción, la marca y la fecha de producción.

**Clasificación de peso bruto del vehículo (GVWR)** : Clasificación de peso bruto del vehículo. Vea *Límites de carga del vehículo* ⇨ 208.

**Clasificación de peso bruto del eje delantero (GAWR FRT)** : Clasificación de peso bruto del eje delantero. Vea *Límites de carga del vehículo* ⇨ 208.

**Clasificación de peso bruto del eje trasero (GAWR RR)** : Clasificación de peso bruto del eje trasero. Vea *Límites de carga del vehículo* ⇨ 208.

**Costado diseñado para el exterior** : Costado de una llanta asimétrica que siempre debe quedar hacia el exterior al montar la llanta en un vehículo.

**Kilopascal (kPa)** : Unidad de presión de aire del sistema métrico.

**Llantas para camiones ligeros (LT-Métrico)** : Tipo de llanta usado en camiones de carga ligera y algunos vehículos de usos múltiples para pasajeros.

**Índice de carga** : Número asignado entre 1 y 279 que corresponde a la capacidad de transporte de carga de la llanta.

**Presión máxima de inflado** : Presión de aire máxima a la que puede inflarse una llanta fría. La presión de aire máxima está indicada en el costado de la llanta.

**Clasificación de carga máxima** : Clasificación de carga de la llanta a la máxima presión de inflado permisible.

**Distribución de los ocupantes** : Posiciones de asientos designadas.

**Costado exterior** : Costado de las llantas asimétricas, que tienen un costado en particular que queda hacia fuera al montar la llanta en un vehículo. Costado de la llanta que tiene cara blanca, caracteres en color blanco o en el que el nombre del fabricante, marca y/o modelo están más resaltados o más profundos que la misma nomenclatura en el otro costado de la llanta.

**Llanta para vehículos de pasajeros (P-Métrico)** : Tipo de llanta usado en autos para pasajeros y algunos camiones de carga ligera y vehículos de usos múltiples.

**Presión de inflado recomendada** : Presión de inflado de la llanta recomendada por el fabricante del vehículo, como se ilustra en la placa de información sobre llantas. Vea *Presión de llantas* ⇨ 328 y *Límites de carga del vehículo* ⇨ 208.

**Llanta de capas radiales** : Llanta en la que las cuerdas de las capas que extienden hasta las cejas están colocadas a 90° con respecto a la línea central del dibujo.

**Rin** : Soporte metálico para la llanta, sobre el que asientan las cejas de la llanta.

**Costado** : Porción de la llanta que se encuentra entre el dibujo y la ceja.

**Clasificación de velocidad** : Código alfanumérico asignado a la llanta, que indica la velocidad máxima a la que puede funcionar.

**Tracción** : Fricción entre la llanta y la superficie del camino. Cantidad de agarre proporcionado.

**Dibujo** : Porción de la llanta que entra en contacto con el camino.

**Indicadores de desgaste** : Bandas angostas, en ocasiones llamadas barras de desgaste, que aparecen a través del dibujo de la llanta cuando solamente quedan 1.6 mm (1/16 pulg.) de dibujo. Vea *Cuándo se deben reemplazar las llantas* ⇨ 336.

**Graduación de calidad uniforme de llanta (UTQGS)** : Sistema de información relativa a llantas que da a los consumidores clasificaciones de la tracción, la resistencia a la temperatura y el desgaste de la llanta. Las clasificaciones son determinadas por los fabricantes de llantas, usando procedimientos de pruebas establecidos por el gobierno. Las clasificaciones están moldeadas en el costado de la llanta. Vea *Graduación de calidad uniforme de llanta* ⇨ 339.

**Peso de capacidad del vehículo** : Es igual al número de posiciones de asiento designadas, multiplicado por



68 kg (150 libras), más la capacidad de carga designada. Vea *Límites de carga del vehículo* ⇨ 208.

**Carga máxima del vehículo sobre la llanta :** Carga sobre cada una de las llantas debida al peso útil, peso de los accesorios, peso de los ocupantes y peso de la carga.

**Placa de información del vehículo :** Etiqueta fijada de manera permanente en el vehículo, que indica el peso de capacidad del vehículo, así como el tamaño de las llantas originales y la presión de inflado recomendada. Vea "Etiqueta de información sobre llantas y carga", en *Límites de carga del vehículo* ⇨ 208.

### **Presión de llantas**

Las llantas necesitan la presión de aire correcta para funcionar de manera eficiente.

#### **Advertencia**

Ni el inflado insuficiente de llantas ni el inflado excesivo son buenos. Las llantas desinfladas o las llantas que no tienen suficiente aire pueden resultar en:

- Sobrecarga y sobrecalentamiento de las llantas, lo que podría provocar una explosión.
- Desgaste prematuro o irregular
- Manejo deficiente
- Reducción del consumo de combustible para vehículos con motor de combustión interna
- Alcance reducido para vehículos eléctricos

Las llantas demasiado infladas o las llantas que tienen demasiado aire pueden provocar:

- Desgaste inusual
- Manejo deficiente
- Conducción forzada

(Continúa)

#### **Advertencia (Continúa)**

- Daños innecesarios por peligros en el camino

La etiqueta de información de llantas y carga en el vehículo indica cuáles son las llantas originales y las presiones correctas de inflado cuando las llantas están frías. La presión recomendada es la presión mínima de aire necesaria para sostener la capacidad máxima de transporte de carga del vehículo. Vea *Límites de carga del vehículo* ⇨ 208.

Cómo se carga el vehículo afecta el manejo del vehículo y la comodidad de la conducción. Nunca cargue el vehículo con un peso mayor que el que está diseñado para transportar.

#### **Cuándo revisar**

Revise la presión de las llantas una vez al mes o más. No olvide el repuesto, si el vehículo tiene uno. La presión fría de la llanta de refacción compacta debe inflarse a 420 kPa (60 psi). Vea *Llanta de refacción compacta* ⇨ 349.

**Cómo revisar**

Use un calibrador de bolsillo de buena calidad para verificar la presión de las llantas. El inflado adecuado de la llanta no puede determinarse mirando la llanta. Revise la presión de inflado de las llantas cuando estén frías, lo que significa que el vehículo no ha sido manejado por lo menos durante tres horas o no más de 1.6 km (1 milla).

Retire el tapón de la válvula del vástago de la válvula de la llanta. Para medir la presión, presione el calibrador firmemente sobre la válvula. Si la presión de inflado de llantas frías coincide con la presión recomendada en la etiqueta de Información sobre llantas y carga no es necesario hacer ajustes. Si la presión de inflado es baja, añada aire hasta que se llegue a la presión recomendada. Si la presión de inflado es alta, presione el vástago que se encuentra en el centro de la válvula de la llanta para liberar el aire.

Revise nuevamente la presión de la llanta con el calibrador.

Vuelva a colocar las tapas de la válvula sobre los pivotes para evitar que entre suciedad y humedad. Sólo use tapas de válvula diseñadas para el vehículo por GM. Los sensores TPMS podrían dañarse y no estaría cubierto por la garantía del vehículo.

**Presión de las llantas para manejo a alta velocidad**** Advertencia**

Conducir a alta velocidad, de 160 km/h (100 mph) o más, somete las llantas a un esfuerzo adicional. Conducir a alta velocidad por periodos prolongados provoca una acumulación excesiva de calor y puede causar la falla repentina de las llantas. Esto podría causar una colisión, y usted u otras personas podrían perder la vida. Algunas llantas clasificadas para alta velocidad requieren ajustar la presión de inflado para operación a alta velocidad. Cuando los límites de velocidad y las condiciones del camino permitan conducir el vehículo a alta velocidad, asegúrese de usar llantas clasificadas para

(Continúa)

**Advertencia (Continúa)**

operación a alta velocidad, en excelentes condiciones, y use la presión correcta de inflado de llantas frías para la carga del vehículo.

Los vehículos con tamaño de llantas indicado en la tabla Presiones de inflado de operación de alta velocidad requieren ajuste de presión de inflado cuando conduzca el vehículo en velocidades de 160 km/h (100 mph) o mayores. Ajuste la presión de inflado de llanta en frío al valor correspondiente en la tabla para el tamaño de llanta del vehículo.

Presiones de inflado de operación de alta velocidad	
Tamaño de la llanta	Presión de inflado en frío kPa (psi)
235/65R18	300 kPa (44 psi)
235/55R20	300 kPa (44 psi)

Regrese las llantas a la presión recomendada de inflado en frío cuando haya terminado la conducción a alta velocidad. Vea *Limites de carga del vehículo* ⇨ 208 y *Presión de llantas* ⇨ 328.

## Sistema de monitoreo de la presión de las llantas

El Sistema de monitoreo de la presión de las llantas (TPMS) usa tecnología de radio y sensores para verificar los niveles de presión de las llantas. Los sensores del sistema TPMS monitorean la presión del aire de las llantas y transmiten las lecturas de presión de las llantas a un receptor ubicado en el vehículo.

Cada una de las llantas, incluyendo la de refacción (si la hay), debe revisarse mensualmente en frío y debe inflarse a la presión de inflado recomendada por el fabricante del vehículo que aparece en la

placa de información del vehículo o en la etiqueta de presión de inflado de las llantas. (Si su vehículo tiene llantas de tamaño distinto al indicado en la placa de información del vehículo o en la etiqueta de presión de inflado de las llantas, debe determinar la presión de inflado adecuada para esas llantas en particular.)

Como función adicional de seguridad, su vehículo cuenta con un sistema de monitoreo de la presión de las llantas (TPMS), que enciende un indicador de presión baja de las llantas cuando a una o más de las llantas les falta mucho aire.

En consecuencia, cuando se encienda el indicador de presión baja de las llantas, debe detenerse y revisar las llantas tan pronto como sea posible, e inflarlas a la presión adecuada. Conducir con una llanta a la que le falta mucho aire provoca que la llanta se sobrecaliente, y puede causar una falla de la

llanta. La falta de aire también reduce la eficiencia de energía y la vida del dibujo de la llanta y puede afectar el manejo y la capacidad de frenado del vehículo.

Nótese que el sistema TPMS no es sustituto del buen mantenimiento de las llantas y es responsabilidad del conductor mantener la presión correcta de las llantas, aun cuando la falta de aire no haya alcanzado el nivel que enciende el indicador TPMS de presión baja de las llantas.

El vehículo también cuenta con un indicador de falla del sistema TPMS, para indicar cuando el sistema no está funcionando adecuadamente. El indicador de falla del sistema TPMS está combinado con el indicador de presión baja de las llantas. Cuando el sistema detecta una falla, el indicador encenderá de manera intermitente durante un minuto aproximadamente y después permanecerá continuamente

encendido. Esta secuencia continuará cuando el vehículo se arranque subsecuentemente, mientras persista la falla.

Cuando el indicador de falla está encendido, el sistema puede no ser capaz de detectar o indicar la presión baja de las llantas como debería. Las fallas del sistema TPMS pueden ocurrir por varias razones, incluyendo la instalación de llantas o ruedas de remplazo o alternativas en el vehículo, que impiden el funcionamiento correcto del sistema TPMS. Revise siempre el indicador de falla del sistema TPMS después de cambiar una o más llantas o ruedas del vehículo, para asegurarse que las llantas y ruedas de remplazo o alternativas permiten que el sistema TPMS continúe funcionando en forma apropiada.

Vea *Funcionamiento del sistema de monitoreo de presión de las llantas* ⇨ 331.

Vea *Norma de Radiofrecuencia* ⇨ 383.

## Funcionamiento del sistema de monitoreo de presión de las llantas

Este vehículo pudiera contar con un Sistema de monitoreo de la presión de las llantas (TPMS). El sistema TPMS está diseñado para

advertir al conductor cuando existe una condición de presión baja de las llantas. Los sensores del sistema TPMS están montados en cada ensamble de llanta y rueda, excluyendo el ensamble de la llanta y la rueda de refacción. Los sensores del sistema TPMS monitorean la presión del aire de las llantas de su vehículo y transmiten las lecturas de presión de las llantas a un receptor ubicado en el vehículo.



Cuando se detecta una condición de presión baja de las llantas, el sistema TPMS enciende la luz de advertencia de presión baja de las llantas en el conjunto del tablero de instrumentos. Si se enciende la luz de advertencia, deténgase tan pronto como sea posible e infle las llantas a la presión recomendada en la etiqueta de Información sobre llantas y carga. Vea *Limites de carga del vehículo* ⇨ 208.

Se indica un mensaje para revisar la presión en una llanta específica en el Centro de información del conductor (DIC). La luz de

advertencia de presión baja de las llantas y el mensaje de advertencia del DIC se encienden cada vez que se enciende el motor, hasta que las llantas se inflan a la presión de inflado correcta. En el DIC, el conductor puede ver los niveles de presión de las llantas. Para información y detalles adicionales sobre la operación y las pantallas del DIC, vea *Centro de información del conductor (DIC)* ⇨ 116.

Es posible que en clima frío se encienda la luz de advertencia de presión baja de llanta al encender el vehículo por primera vez y luego se apague al conducir el vehículo. Esto podría ser un indicio temprano de que la presión de aire está bajando y es necesario inflarlas a la presión adecuada.

La etiqueta de Información sobre llantas y carga, pegada sobre el vehículo, indica el tamaño de las llantas originales y la presión de inflado correcta cuando las llantas están frías. Vea en *Limites de carga del vehículo* ⇨ 208 un ejemplo de etiqueta de Información sobre llantas y carga y su ubicación. Vea también *Presión de llantas* ⇨ 328.

El sistema TPMS puede advertir de una condición de presión baja de las llantas, pero no es sustituto del mantenimiento normal

de las llantas. Vea *Inspección de llantas* ⇨ 335, *Rotación de la llanta* ⇨ 335 y *Llantas* ⇨ 321.

### Precaución

No todos los materiales para sellar llantas son iguales. Los selladores para llantas no aprobados podrían dañar los sensores TPMS. El daño de los sensores del sistema TPMS causado por un sellador para llantas incorrecto no está cubierto por la garantía del vehículo. Siempre use solamente el sellador de llantas aprobado por GM, disponible con su distribuidor o incluido con el vehículo.

### Indicador luminoso y mensaje de falla del sistema TPMS

El sistema TPMS no funcionará adecuadamente si falta uno o más de los sensores del sistema TPMS o no funcionan. Cuando el sistema detecta una falla, la luz de advertencia de presión baja de las llantas se enciende de manera intermitente aproximadamente durante un minuto y después permanece encendida durante el resto del ciclo de encendido. También aparece un mensaje de advertencia en el Centro de Información del Conductor (DIC).

La luz de advertencia y el mensaje de advertencia del DIC se encienden en cada ciclo de encendido hasta que se corrige el problema. A continuación se indican algunas de las condiciones que pueden hacer que ésta encienda:

- Una de las llantas de rodaje ha sido reemplazada con la llanta de refacción. La llanta de refacción no tiene sensor del sistema TPMS. La luz de indicación de falla (MIL) y el mensaje del Centro de información del conductor (DIC) deberán apagarse después de que la llanta sea reemplazada y se realice exitosamente el proceso de correspondencia de los sensores. Vea "Proceso de correspondencia de sensor TPMS", más adelante en esta sección.
- El proceso de correspondencia de los sensores del sistema TPMS no se realizó o no se completó con éxito después de la rotación de las llantas. La luz de mal funcionamiento y el mensaje del DIC deben desaparecer después de completar con éxito el proceso de correspondencia de los sensores. Vea "Proceso de correspondencia de los sensores del sistema TPMS", más adelante en esta sección.

- Falta uno o más sensores del sistema TPMS o están dañados. La luz de mal funcionamiento y el mensaje DIC deberán apagarse cuando los sensores TPMS sean instalados y se realice exitosamente el proceso de correspondencia de los sensores. Acuda con su distribuidor para obtener servicio.
- Las llantas o ruedas de reemplazo no son iguales a las llantas o ruedas originales. Las llantas y ruedas distintas a las recomendadas podrían impedir el funcionamiento correcto del sistema TPMS. Vea *Compra de llantas nuevas* ⇨ 337.
- La operación de aparatos electrónicos o la cercanía a instalaciones en las que se usen frecuencias de ondas de radio similares a las del sistema TPMS podrían provocar fallas en los sensores del sistema TPMS.

Si el sistema TPMS no funciona adecuadamente no puede detectar ni indicar la condición de presión baja de las llantas. Vea a su distribuidor para obtener servicio si se enciende la luz indicadora de falla del sistema TPMS y aparece el mensaje del DIC y permanecen encendidos.

### Alerta de inflado de llanta (si está equipado)

Esta función proporciona alertas visuales y audibles fuera del vehículo para ayudar cuando se infle una llanta con baja presión a una presión de llanta fría recomendada.

Cuando la luz de advertencia de presión de llanta baja se encienda:

1. Estacione el vehículo en un sitio seguro y nivelado.
2. Aplique firmemente el freno de estacionamiento.
3. Coloque el vehículo en P (estacionamiento).
4. Agregue aire a la llanta que tiene baja presión. La luz direccional parpadeará. Cuando se alcance la presión recomendada, el claxon suena una vez y la luz direccional dejará de parpadear y se volverá sólida brevemente.

Repita estos pasos para todas las llantas infladas de menos que hayan iluminado la luz de advertencia de presión baja de las llantas.

### Advertencia

Inflar demasiado las llantas puede provocar que se rompan y usted u otras personas podrían resultar lesionados. No exceda la presión máxima indicada en la pared lateral de la llanta. Vea *Etiqueta de pared lateral de la llanta* ⇨ 323 y *Límites de carga del vehículo* ⇨ 208.

Si la llanta está inflada excesivamente por más de 35 kPa (5 psi), el claxon sonará múltiples veces y la luz direccional continuará parpadeando durante varios segundos después que se detenga el llenado. Para liberar y corregir la presión, mientras la luz direccional todavía esté parpadeando, presione brevemente el centro del vástago de la válvula. Cuando se alcance la presión recomendada, el claxon suena una vez.

Si la luz direccional no parpadea dentro de los siguientes 15 segundos de comenzar a inflar la llanta, la alerta de llenado de la llanta no se ha activado o no está funcionando.

Si las Intermitentes de advertencia de peligro están encendidas, la retroalimentación visual de alerta de llenado de la llanta no funcionará adecuadamente.

El TPMS no activará la alerta de llenado de llanta adecuadamente bajo las siguientes condiciones:

- Hay una interferencia de un dispositivo o transmisor externo.
- La presión de aire del dispositivo de inflado no es suficiente para inflar la llanta.
- Hay una falla en el TPMS.
- Hay una falla en el claxon o las direccionales.
- El código de identificación del sensor TPMS no está registrado en el sistema.
- La batería del sensor de TPMS está baja.

Si la alerta de llenado de llanta no opera debido a la interferencia de TPMS, mueva el vehículo aproximadamente 1 m (3 pies) hacia atrás o adelante e intente de nuevo. Si la función de alerta de llenado de la llanta no está funcionando, use un manómetro de llanta.

### Proceso de correspondencia de los sensores del sistema TPMS

Cada sensor del sistema TPMS tiene un código de identificación único. El código de identificación deberá corresponder a una posición nueva de la rueda/llanta después

de rotar las llantas del vehículo o reemplazar uno o más de los sensores TPMS. El proceso de correspondencia de los sensores TPMS también deberá ser realizado después de reemplazar la llanta de refacción con una llanta que contenga el sensor TPMS. La luz de mal funcionamiento y el mensaje DIC deberán apagarse en el siguiente ciclo de ignición. Los sensores se hacen corresponder a las posiciones de rueda/llanta, usando una herramienta de aprendizaje TPMS, en el orden siguiente: llanta delantera del lado del conductor, llanta delantera del lado del pasajero, llanta trasera del lado del pasajero, y llanta trasera del lado del conductor. Vea a su distribuidor para obtener servicio o para comprar una herramienta de aprendizaje. También puede comprarse una herramienta de reaprendizaje de TPMS. Consulte la herramienta de activación del sensor de monitoreo de presión de las llantas en [www.gmtoolsandequipment.com](http://www.gmtoolsandequipment.com) o llame al 1-800-GM TOOLS (1-800-468-6657).

Usted cuenta con dos minutos para hacer corresponder la primera posición de llanta/rueda, y cinco minutos en total para hacer la correspondencia de las cuatro posiciones de llanta/rueda. Si le toma más tiempo, el proceso de correspondencia se detiene y debe ser reiniciado.

El proceso de correspondencia de los sensores del sistema TPMS es el siguiente:

1. Aplique el freno de estacionamiento.
2. Coloque el vehículo en Modo de servicio. Vea *Posiciones del encendido* ⇨ 213.
3. Asegúrese que la opción de pantalla de información de Presión de neumáticos esté activada. Las pantallas de información del DIC se pueden encender y apagar en el menú de Opciones. Vea *Centro de información del conductor (DIC)* ⇨ 116.
4. Use el control de centro de información del conductor (DIC) de cinco vías en el lado derecho del volante para desplazarse a la pantalla Tire Pressure (presión de llanta) bajo la página de información en el DIC. Vea *Centro de información del conductor (DIC)* ⇨ 116.

5. Oprima sin soltar SEL en el centro del control de DIC de cinco vías.

El claxon suena dos veces para indicar que el receptor está en modo de recepción de datos y en la pantalla del DIC aparece el mensaje PROGRAMACIÓN DE LLANTAS ACTIVO.

6. Empiece con la llanta delantera del lado del conductor.

7. Coloque la herramienta de aprendizaje contra el costado de la llanta, cerca del pivote de la válvula. Luego oprima el botón para activar el sensor TPMS. Un chirrido de la bocina confirma que el código de identificación del sensor ha encontrado correspondencia con la posición de esta llanta y esta rueda.
8. Proceda con la llanta delantera del lado del pasajero y repita el Paso 7.
9. Proceda con la llanta trasera del lado del pasajero y repita el Paso 7.
10. Proceda con la llanta trasera del lado del conductor y repita el Paso 7. El claxon suena dos veces para indicar que el código de identificación del sensor se ha hecho corresponder con la llanta trasera del lado del conductor y que el procedimiento de correspondencia de los sensores del sistema TPMS ya no está activo. El mensaje PROGRAMACIÓN DE LLANTAS ACTIVO desaparece de la pantalla del DIC.
11. Apague el vehículo.
12. Infle las cuatro llantas a la presión de aire recomendada que se indica en la etiqueta de Información sobre llantas y carga.

## Inspección de llantas

Se recomienda que inspeccione las llantas, incluyendo la llanta de refacción, si el vehículo cuenta con ella, en busca de señales de desgaste o daños, por lo menos una vez al mes.

Reemplace la llanta si:

- Pueden verse los indicadores en tres o más lugares alrededor de la llanta.
- Se puede ver una cuerda o lona a través el hule de la llanta.
- El dibujo o un costado están agrietados, cortados o rasgados con suficiente profundidad como para que se vean las cuerdas o la lona.
- La llanta tiene un golpe, una protuberancia o una fisura.
- La llanta tiene una ponchadura, corte u otro daño que no pueda repararse bien debido a su tamaño o ubicación.

## Rotación de la llanta

Las llantas deben rotarse de acuerdo con el intervalo especificado en el Programa de mantenimiento. Vea *Programa de mantenimiento* ⇨ 366.

Las llantas se rotan para lograr un desgaste más uniforme en todas las llantas. La primera rotación es la más importante.

Siempre que se observe cualquier desgaste inusual, rote las llantas tan pronto como sea posible, revise la presión de inflado adecuada de las llantas, y revise las llantas o ruedas dañadas. Si el desgaste inusual continúa después de la rotación, revise la alineación de la rueda. Vea *Cuándo se deben reemplazar las llantas* ⇨ 336 y *Reemplazo de rueda* ⇨ 340.

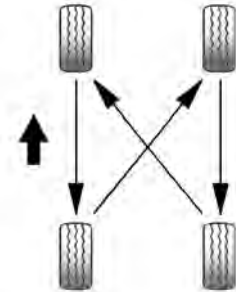

Utilice este patrón de rotación al rotar las llantas.

No incluya la llanta de refacción compacta en la rotación de las llantas.

Ajuste las llantas delanteras y traseras a la presión de inflado recomendada en la etiqueta de información de llanta y carga después que se hayan rotado las llantas. Vea *Presión de llantas* ⇨ 328 y *Límites de carga del vehículo* ⇨ 208.

Reinicialice el Sistema de monitoreo de la presión de las llantas. Vea *Funcionamiento del sistema de monitoreo de presión de las llantas* ⇨ 331.



Revise que todas las tuercas de las ruedas estén apretadas adecuadamente. Consulte "Torque de turca de rueda" en *Capacidades/especificaciones* ⇨ 375, y "Desinstalación de llanta pinchada e instalación de llanta de refacción" en *Cambio de llanta* ⇨ 343.

### ⚠ Advertencia

La presencia de óxido o suciedad en la rueda o en las partes a las que ésta se sujeta, puede hacer que las tuercas de las ruedas se aflojen con el paso del tiempo. La rueda podría salirse y causar una colisión. Al cambiar las ruedas, elimine todo el óxido y la suciedad de los sitios en los que se sujeta la rueda. En caso de emergencia, puede usar un trapo o una toalla de papel; pero asegúrese de usar después un raspador o un cepillo de alambre, si es necesario, para eliminar todo el óxido y la suciedad.

Recubra ligeramente el diámetro interno de la abertura del cubo de la rueda con grasa de cojinete de rueda después del cambio de la rueda o rotación de las llantas para evitar corrosión o acumulación de óxido.

### ⚠ Advertencia

No aplique grasa a la superficie de montaje de la rueda, asientos cónicos de la rueda, o las tuercas o pernos de la rueda. La grasa aplicada a estas áreas podría causar que una rueda se suelte o salga, resultando en un accidente.

### Cuándo se deben reemplazar las llantas

Los factores como el mantenimiento, temperatura, velocidad de conducción, carga del vehículo y condiciones del camino afectan la velocidad de desgaste de las llantas.

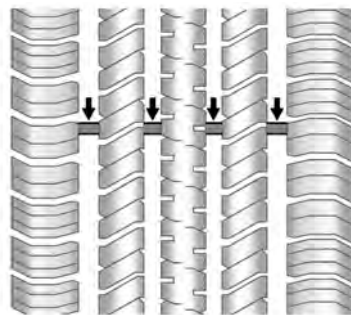

Los indicadores de desgaste del dibujo son una de las maneras de decidir cuándo es el momento para nuevas llantas. Los indicadores de desgaste aparecen cuando las llantas tienen solamente 1.6 mm (1/16 de pulgada) de dibujo remanente. Vea *Inspección de llantas* ⇨ 335 y *Rotación de la llanta* ⇨ 335.

El hule de las llantas envejece con el paso del tiempo. Esto también aplica a la llanta de refacción, si el vehículo cuenta con ella, aun cuando nunca se haya usado. Múltiples factores, incluyendo la temperatura, las condiciones de carga y mantenimiento de la presión de inflado afectan cómo el envejecimiento rápido ocurre. GM recomienda que los neumáticos, incluyendo

el de repuesto, si está equipado, sean reemplazados después de seis años, independientemente del desgaste de la rodada. Para identificar la antigüedad de una llanta, use la fecha de fabricación de la llanta que es los últimos cuatro dígitos del Número de identificación de la llanta (TIN) DOT moldeado en un lado de la pared lateral de la llanta. Los últimos cuatro dígitos del TIN indican la fecha de fabricación de la llanta. Los dos primeros dígitos representan la semana y los dos últimos dígitos, el año. Por ejemplo, la tercera semana del año 2020 sería una fecha DOT de 4 dígitos de 0320. La semana 01 es la primera semana completa (domingo a sábado) de cada año.

### Almacenamiento del vehículo

Las llantas envejecen cuando se quedan montadas normalmente en un vehículo estacionado. Si el vehículo permanecerá inmóvil por lo menos durante un mes, estacionelo en un área fresca, seca y limpia, para hacer que el envejecimiento sea más lento. Esta área debe estar libre de grasa, gasolina u otras sustancias que puedan deteriorar el hule.

La inmovilidad del vehículo por periodos prolongados puede provocar zonas planas en las llantas, que al circular pueden provocar vibraciones. Si el vehículo permanecerá inmóvil por lo menos durante un mes, quite las llantas o levante el vehículo, para reducir la carga sobre las llantas.

### Compra de llantas nuevas

GM ha desarrollado y adaptado llantas específicas para el vehículo. Las llantas de equipo original instaladas fueron diseñadas para cumplir con la clasificación del sistema de Especificación del criterio de desempeño de llantas (Especificación TPC) de General Motors. Cuando se necesite la sustitución de llantas, GM recomienda ampliamente comprar llantas con la misma clasificación de la Especificación TPC.

El sistema de especificación TPC, exclusivo de GM, considera más de doce especificaciones de importancia crítica que afectan el desempeño general del vehículo, entre las que se incluyen: desempeño del sistema de frenos,

desplazamiento y manejo, control de tracción y desempeño del monitoreo de la presión de las llantas. El número de especificación TPC de GM está moldeado en el costado de la llanta, cerca del tamaño de la llanta. Si las llantas tienen diseño de dibujo para todo clima, el número de Especificación TPC estará seguido de las letras MS, por las siglas en inglés de lodo y nieve. Para información adicional, vea *Etiqueta de pared lateral de la llanta* ⇨ 323.

GM recomienda reemplazar las llantas deterioradas en juegos completos de cuatro. La profundidad uniforme del dibujo en todas las llantas ayudará a mantener el desempeño del vehículo. El desempeño del frenado y el manejo puede ser afectado adversamente si todas las llantas no son reemplazadas a la vez. Si se han llevado acabo una rotación y mantenimiento correctos, las cuatro llantas deben desgastarse en el mismo tiempo aproximado. Sin embargo si es necesario reemplazar únicamente el juego de llantas usadas

de un eje, coloque las llantas nuevas en el eje trasero. Vea *Rotación de la llanta* ⇨ 335.

### Advertencia

Las llantas podrían explotar durante un servicio inadecuado. Al intentar montar o desmontar una llanta, podrían ocasionarse lesiones o incluso la muerte. Solamente su concesionario o el centro autorizado de servicio para llantas deben montar o desmontar las llantas.

### Advertencia

Mezclar llantas de diferentes tamaños (diferentes a las instaladas originalmente en el vehículo), marcas, patrones de dibujo, o tipos puede causar la pérdida de control del vehículo, que pueden resultar en un accidente u otro daño al vehículo. Asegúrese de utilizar el tamaño correcto, marca y tipo de llantas en todas las ruedas.

### Advertencia

El uso de llantas de capas diagonales en el vehículo puede ocasionar bordes en el rin de la rueda, los cuales formarán grietas después de muchas millas de conducción. La llanta y/o la rueda podrían fallar repentinamente y ocasionar un choque. Use solamente llantas de capas radiales en las ruedas del vehículo.

Es probable que no haya llantas para invierno con el mismo rango de velocidad que las llantas originales con rango de velocidad H, V, W, Y y ZR. Nunca exceda la capacidad de velocidad máxima de la llanta para invierno cuando use llantas para invierno con una capacidad de velocidad menor.

Si necesita reemplazar las llantas de su vehículo con llantas que no tienen número de Especificación TPC, asegúrese que su tamaño, capacidad de carga,

rango de velocidad y tipo de construcción (radial) sean los mismos que los de las llantas originales.

La etiqueta de información de llantas y carga indica cuáles son las llantas originales del vehículo. Vea *Limites de carga del vehículo* ⇨ 208.

## Diferentes tamaños de llantas y ruedas

Si instala ruedas o llantas de tamaño distinto al de las ruedas y llantas originales, puede verse afectado el desempeño de su vehículo, incluyendo el frenado, las características de conducción y manejo, la estabilidad y la resistencia a los vuelcos. Además, si el vehículo cuenta con sistemas electrónicos, como frenos antibloqueo, control de tracción, control electrónico de estabilidad o transmisión en todas las ruedas, estos sistemas pueden verse afectados.

### Advertencia

Si se usan ruedas de diferente tamaño, posiblemente no sea un nivel aceptable de desempeño y seguridad, en caso de

(Continúa)

**Advertencia (Continúa)**

que no se seleccionen las llantas recomendadas para esas ruedas. Esto aumenta la posibilidad de un accidente y lesiones graves. Use solamente los sistemas de rueda y llanta específicos GM diseñados para el vehículo y haga que sean instalados adecuadamente por un técnico certificado por GM.

Vea *Compra de llantas nuevas* ⇨ 337 y *Accesorios y modificaciones* ⇨ 287.

**Graduación de calidad uniforme de llanta**

La siguiente información se relaciona con el sistema desarrollado por la Administración de Seguridad de Tránsito en Carreteras (NHTSA) de los Estados Unidos, que clasifica las llantas por desempeño en cuanto a desgaste, tracción y temperatura. Esto se aplica solamente a vehículos vendidos en los Estados Unidos. La clasificación está moldeada en los costados de la mayoría de las llantas para autos de pasajeros. El sistema de Graduación de calidad

uniforme de llanta (UTQG) no se aplica a llantas de dibujo profundo, llanta de invierno, llantas de refacción compactas, llantas con diámetro nominal del rin de 10 a 12 pulgadas (25 a 30 cm), ni a algunas llantas de producción limitada.

Aunque las llantas disponibles en autos de pasajeros y camiones de carga ligera de General Motors pueden variar con respecto a estas clasificaciones, también deben cumplir con los requisitos federales de seguridad, además de las normas de los criterios de desempeño de la llanta (TPC) de General Motors.

La clasificación de calidad puede encontrarse, cuando sea aplicable, en el costado de la llanta, entre el hombro del dibujo y el ancho máximo de sección. Por ejemplo:

**Desgaste 200 Tracción AA Temperatura A**

Además de cumplir con estas clasificaciones, todas las llantas de autos de pasajeros deben cumplir con los requisitos federales de seguridad.

**Desgaste**

La clasificación de desgaste es una clasificación comparativa basada en el índice de desgaste de la llanta cuando se prueba bajo condiciones controladas en una pista de pruebas especificada por el gobierno. Por ejemplo, una llanta con clasificación de 150, sufriría en la pista especificada por el gobierno un desgaste equivalente a una y media (1½) veces el desgaste sufrido por una llanta con clasificación de 100. Sin embargo, el desempeño relativo de las llantas depende de las condiciones reales de uso y puede apartarse de manera considerable con respecto a la norma, debido a variaciones en los hábitos de conducción, las prácticas de servicio y las diferencias en las características de los caminos y el clima.

**Tracción**

Las clasificaciones de tracción, de mayor a menor, son AA, A, B y C. Estas clasificaciones representan la capacidad de la llanta para frenar en pavimento mojado, medida bajo condiciones

controladas en superficies de prueba de asfalto y concreto, especificadas por el gobierno. Una llanta con clasificación C puede tener un desempeño bajo en cuanto a tracción. Advertencia: La clasificación de tracción asignada a esta llanta se basa en pruebas de tracción de frenado en recta y no incluye aceleración, viraje en curvas, acuaplaneo ni características máximas de tracción.

### **Temperatura**

Las clasificaciones de temperatura son A (la mayor), B y C, y representan la resistencia de la llanta a la generación de calor y su capacidad para disipar el calor cuando se prueban bajo condiciones controladas en una rueda de pruebas de laboratorio especificada, en interiores. Las altas temperaturas por periodos prolongados pueden provocar que el material de la llanta se degrade y reducir la vida de la llanta, y la temperatura excesiva puede causar una falla repentina de la llanta. La clasificación C corresponde a un nivel de desempeño que todas las llantas para

autos de pasajeros deben cumplir, de acuerdo con la Norma Federal de Seguridad de Automotores No. 109. Las clasificaciones A y B representan niveles de desempeño en la rueda de pruebas de laboratorio más altos que el mínimo requerido por ley. Advertencia: La clasificación de temperatura para esta llanta está establecida para una llanta inflada correctamente y sin sobrecarga. La velocidad excesiva, el inflado insuficiente y la carga excesiva, ya sea por separado o combinados, pueden provocar una acumulación de calor y una posible falla de la llanta.

### **Alineación de ruedas y balanceo de llantas**

Las llantas y las ruedas fueron alineadas y balanceadas en la fábrica para brindarle a usted la máxima vida de las llantas y el mejor desempeño general. No es necesario hacer ajustes periódicos a la alineación de las ruedas ni al balanceo de las llantas. Considere una revisión de la alineación si hay un desgaste poco usual o si el vehículo se desvía significativamente hacia uno o el otro lado. Un tirón ligero a la izquierda o

derecha, dependiendo de la corona del camino y/o las variaciones de la superficie del camino tales como canales o surcos, es normal. Si el vehículo vibra al circular por un camino plano, puede ser necesario balancear nuevamente las llantas y las ruedas. Vea a su distribuidor para que realice un diagnóstico apropiado.

### **Reemplazo de rueda**

Reemplace las ruedas que estén dobladas, agrietadas o muy oxidadas o corroídas. Si las tuercas de las ruedas se aflojan frecuentemente, deben remplazarse la rueda, los pernos y las tuercas de la rueda. Si una rueda deja escapar el aire, reemplácela. Algunas ruedas de aluminio pueden ser reparadas. Si existe cualquiera de estas condiciones acuda a su distribuidor.

Su distribuidor sabrá el tipo de rueda que se necesita.

La capacidad de transporte de carga, el diámetro, el ancho y el descentramiento de las ruedas nuevas deben ser los mismos que los de la rueda que reemplazan y deben montarse de la misma manera.

Sustituya las llantas, pernos, birlos de llanta, o los sensores del Sistema de monitoreo de presión de llantas (TPMS) con partes de equipo original GM.

### Advertencia

Puede ser peligroso usar ruedas, pernos y tuercas de las ruedas que no sean los correctos. Podría afectar el frenado y el manejo del vehículo. Las llantas pueden perder aire y causar pérdida de control, que resulte en un choque. Use siempre la rueda, los pernos y las tuercas de la rueda, correctos para remplazo.

### Advertencia

Si reemplaza una rueda por una usada es peligroso. Ya que posiblemente no conozca el uso que ha tenido la rueda o la distancia que ha recorrido. Podrían fallar repentinamente y provocar una colisión. Al reemplazar las ruedas, use una rueda nueva de equipo original GM.

### Precaución

Una rueda incorrecta también puede causar problemas con la vida de los baleros, el enfriamiento de los frenos, la calibración del velocímetro o del odómetro, la alineación de los faros, la altura de las defensas, la distancia del vehículo con respecto al piso y el espacio entre la carrocería y el chasis para las llantas o las cadenas para las llantas.

## Cadenas para llantas

### Advertencia

Si el vehículo cuenta con llantas de tamaño 235/55R20, no use cadenas para llantas. Hay suficiente espacio libre. Si se usan en un vehículo que no tiene el espacio necesario, las cadenas para llantas pueden dañar los frenos, la suspensión u otras partes del vehículo. El área dañada por las cadenas para llantas podría causar una pérdida de control y un choque. Use otro tipo de dispositivo de tracción sólo si su fabricante lo recomienda para la combinación del tamaño de neumáticos

(Continúa)

### Advertencia (Continúa)

del vehículo y las condiciones del camino. Siga las instrucciones del fabricante. Para evitar daños al vehículo, conduzca lentamente y reajuste o quite el dispositivo de tracción si entra en contacto con el vehículo. No haga girar las ruedas. Si se utilizan dispositivos de tracción, instálelos en las ruedas delanteras.

### Precaución

Si el vehículo está equipado con un tamaño de llanta que no sea 235/55R20, use cadenas para llantas únicamente en donde sea legal y únicamente cuando se necesario. Use cadenas de perfil bajo que agreguen no más de 12 mm de espesor al rodado del neumático y pared interior. Use cadenas del tamaño adecuado para las llantas. Instálelas en las llantas del eje delantero. No use cadenas en las llantas del eje trasero. Apriételas tanto como sea posible y una los extremos de manera segura. Conduzca lentamente y siga las instrucciones del fabricante de las

(Continúa)

**Precaución (Continúa)**

cadenas. Si las cadenas entran en contacto con el vehículo, deténgase y vuelva a apretarlas. Si el contacto continúa, reduzca la velocidad hasta que desaparezca. Si conduce demasiado rápido o hace girar las ruedas cuando tienen puestas las cadenas, el vehículo se dañará.

**Si se poncha una llanta**

Es inusual que una llanta se revienta mientras conduce, en especial si se da el mantenimiento adecuado a las llantas. Vea *Llantas* ⇨ 321. Si el aire escapa de una llanta, es mucho más probable que lo haga lentamente. Pero, si alguna vez una llanta llegara a reventarse, aquí le damos algunas recomendaciones sobre qué esperar y qué hacer.

Si falla una llanta delantera, la llanta ponchada crea una fuerza que tira del vehículo hacia ese lado. Retire el pie del pedal del acelerador y sujete el volante de dirección con firmeza. Maniobre para mantener la posición en su carril y después frene suavemente hasta detenerse fuera del camino, si es posible.

Al reventarse una llanta trasera, particularmente en curva, actúa de manera similar a un derrape y puede requerir la misma corrección que usted haría en caso de derrape. Deje de presionar el pedal del acelerador y haga que el vehículo se desplace en línea recta. Puede que haya muchos saltos y mucho ruido. Frene suavemente hasta detenerse, si es posible, fuera del camino.

**⚠ Advertencia**

Si se conduce el vehículo con una llanta desinflada, se causarán daños permanentes a la llanta. Inflar de nuevo una llanta que ha sido usada con una falta importante de aire o estando desinflada podría provocar que la llanta se reviente y una colisión seria. Nunca intente inflar de nuevo una llanta que ha sido usada con una falta importante de aire o estando desinflada. Haga que su concesionario o un centro autorizado de servicio para llantas reparen o reemplacen la llanta desinflada tan pronto como sea posible.

**⚠ Advertencia**

Es peligroso levantar un vehículo y meterse debajo de él para realizar tareas de mantenimiento o reparaciones si no se cuenta con el equipo de seguridad apropiado y la capacitación necesaria. Si el vehículo cuenta con un gato, éste está diseñado exclusivamente para cambiar llantas desinfladas. Si se usa para cualquier otro fin, usted u otras personas podrían resultar seriamente lesionados o hasta podrían perder la vida, si el vehículo se resbala del gato. Si el vehículo cuenta con un gato, úselo exclusivamente para cambiar llantas desinfladas.

Si una llanta se desinfla, evite mayores daños a la llanta y a la rueda, conduciendo lentamente hasta un sitio nivelado fuera del camino, si es posible. Encienda las Intermitentes de advertencia de peligro. Vea *Intermitentes de advertencia de peligro* ⇨ 130.

Si su vehículo está cargado con la capacidad de carga máxima o cerca de ella, puede ser difícil colocar el gato debajo del vehículo debido al entorno (pendiente de acera, escombros en la carretera, etc.). Retirar algo

de peso puede mejorar la capacidad de colocar el gato debajo del vehículo en la ubicación correcta.

### ⚠ Advertencia

Cambiar una llanta puede resultar peligroso. El vehículo puede resbalarse del gato y voltearse o caer, causando lesiones o la muerte. Busque un sitio nivelado para cambiar la llanta. Para ayudar a evitar que el vehículo se mueva:

1. Aplique firmemente el freno de estacionamiento.
2. Ponga el vehículo en P (estacionamiento).
3. Apague el vehículo y no lo vuelva a arrancar mientras está levantado.
4. No permita que los pasajeros permanezcan en el vehículo.
5. Coloque bloques para las ruedas, si están equipados, a ambos lados de la llanta en la esquina opuesta de la llanta que está siendo cambiada.

Cuando el vehículo tenga una llanta pinchada (2), use el siguiente ejemplo como guía para la colocación de los bloques en la rueda (1), si están equipados.

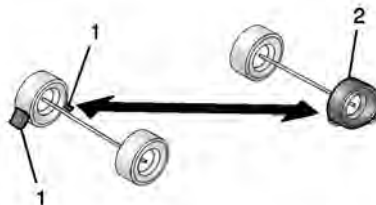

1. Bloque para rueda (si está equipado)
2. Llanta pinchada

La siguiente información explica cómo reparar o cambiar una llanta.

## Cambio de llanta

### Paquete de frenos de desempeño RPO J56

La llanta/rueda de refacción original no se ajustará en el eje delantero si está equipada con el paquete de frenos de alto desempeño RPO J56. Si hay una llanta pinchada en el eje delantero, se debe usar una llanta/rueda

del eje trasero para hacer la reparación. La llanta de refacción reemplazará la llanta/rueda que se quitó del eje trasero.

Si está equipado con el paquete de frenos de alto desempeño RPO J56, y la llanta pinchada está en el eje delantero, deténgase después de realizar todos los pasos en Desinstalación de llanta de refacción y herramientas y haga lo siguiente. De otra manera, continúe con el procedimiento:

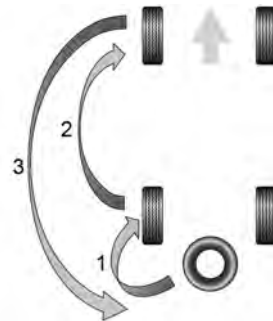

1. Retire la llanta trasera y reemplácela con la llanta de refacción realizando todos los pasos en Desinstalación de llanta pinchada e Instalación de llanta de refacción.



2. Realice todos los pasos en Desinstalación de llanta pinchada e Instalación de llanta de refacción nuevamente, esta vez reemplazando la llanta delantera pinchada por la llanta trasera.
3. Continúe a Almacenamiento de llanta pinchada o de refacción y herramientas.

### Desinstalación de llanta de refacción y herramientas

Para tener acceso a la llanta de refacción y las herramientas:

1. Abra la puerta trasera. Vea *Puerta trasera* ⇨ 21.
2. Retire el divisor del sistema de administración de carga. Vea *Sistema de administración de la carga* ⇨ 89.



3. Jale la manija para levantar el piso de carga. Use el gancho para sostener el piso de carga abierto. Vea *Almacenamiento trasero* ⇨ 85.

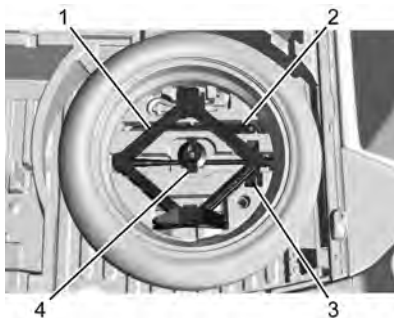

4. Gire la tuerca de mariposa (4) en sentido contrario al de las manecillas del reloj para remover el gato (1), llave para rueda (2), y correa (3). Coloque el gato y las herramientas cerca de la llanta que se va a cambiar.

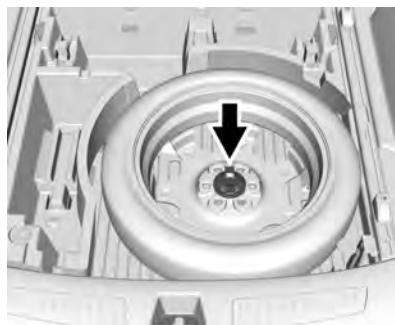

5. Retire la tuerca que sujeta la llanta de refacción.
6. Saque la llanta de refacción y colóquela junto a la llanta que se va a cambiar.

### Desinstalación de llanta pinchada e instalación de llanta de refacción

1. Antes de proceder, realice una verificación de seguridad. Vea *Si se pincha una llanta* ⇨ 342.



- Haga girar la llave para las ruedas en sentido inverso al de las manecillas del reloj para aflojar todas las tuercas de la rueda, pero no las quite aún.

#### Advertencia

Introducirse debajo de un vehículo cuando esté levantado con un gato es peligroso. Si el vehículo se resbala del gato, usted podría sufrir lesiones graves o incluso podría perder la vida. Nunca se meta debajo de un vehículo que esté soportado únicamente por un gato.

#### Advertencia

Elevar el vehículo con el gato colocado en una posición incorrecta puede dañar el vehículo e incluso puede hacerlo caer. Para ayudar a prevenir lesiones personales y daños al vehículo, asegúrese de colocar la cabeza de elevación del gato en el sitio adecuado, antes de elevar el vehículo.

#### Advertencia

Es peligroso levantar un vehículo y meterse debajo de él para realizar tareas de mantenimiento o reparaciones si no se cuenta con el equipo de seguridad apropiado y la capacitación necesaria. Si el vehículo cuenta con un gato, éste está diseñado exclusivamente para cambiar llantas desinfladas. Si se usa para cualquier otro fin, usted u otras personas podrían resultar seriamente lesionados o hasta podrían perder la vida, si el vehículo se resbala del gato. Si el vehículo cuenta con un gato, úselo exclusivamente para cambiar llantas desinfladas.

#### Precaución

Usar un gato para elevar el vehículo sin colocarlo correctamente puede causar daños a su vehículo. Al elevar su vehículo con un gato, asegúrese de colocarlo correctamente debajo del bastidor y evite el contacto con la moldura de plástico.

- Coloque la llave al gato colocando el extremo hexagonal de la llave en la cabeza hexagonal del gato.
- Coloque el gato debajo del vehículo.

#### Precaución

Asegúrese de que la cabeza de elevación del gato esté en la posición correcta, de otro modo puede dañar el vehículo. Las reparaciones no estarían cubiertas por su garantía.



5. Coloque la cabeza de elevación del gato en el punto para colocación del gato que esté más cerca de la llanta que se va a cambiar.

La ubicación para levantar con gato está indicada por medio de una muesca semicircular en el reborde metálico. El gato no debe usarse en ninguna otra posición.

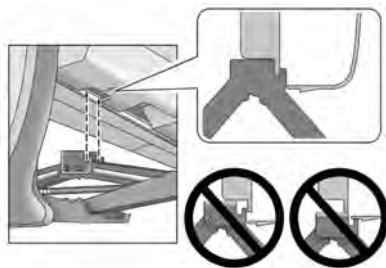

6. Gire la llave para ruedas en el sentido de las manecillas del reloj para levantar el gato hasta que la ranura en la cabeza de elevación del gato se coloque en el reborde metálico ubicado detrás del resaque en la moldura de plástico.
7. Levante el vehículo, haciendo girar la manija del gato en el sentido de las manecillas del reloj. Eleve el vehículo a una altura tal, de manera que haya espacio suficiente para que la llanta usada no toque el suelo.

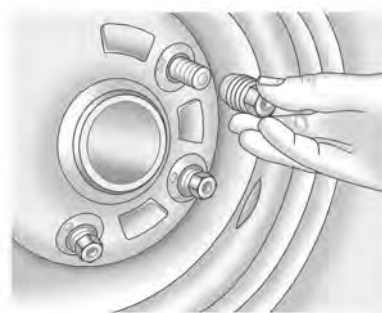

8. Retire todas las tuercas de la rueda.
9. Retire la llanta que se va a cambiar.

**⚠ Advertencia**

La presencia de óxido o suciedad en la rueda o en las partes a las que ésta se sujeta, puede hacer que las tuercas de las ruedas se aflojen con el paso del tiempo. La rueda podría salirse y causar una colisión. Al cambiar las ruedas, elimine todo el óxido y la suciedad de los sitios en los que se sujeta la rueda. En caso de emergencia, puede usar un trapo o  
(Continúa)

**Advertencia (Continúa)**

una toalla de papel; pero asegúrese de usar después un raspador o un cepillo de alambre, si es necesario, para eliminar todo el óxido y la suciedad.

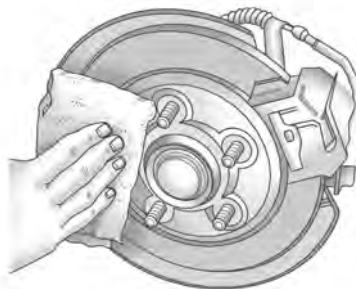

10. Elimine todo el óxido y la suciedad de los pernos de la rueda, las superficies de montaje y la rueda de refacción.
11. Coloque la llanta de refacción sobre la superficie de montaje de la rueda.

**⚠ Advertencia**

Nunca use aceite ni grasa sobre los pernos ni las tuercas, ya que las tuercas podrían aflojarse. La rueda podría salirse del vehículo, provocando una colisión.

12. Instale de nuevo las tuercas de la rueda. Apriete cada una de las tuercas con la mano, hasta que la rueda esté en contacto con el cubo.
13. Baje el vehículo, haciendo girar la manija del gato en sentido inverso al de las manecillas del reloj.

**⚠ Advertencia**

Si las tuercas de las ruedas se aprietan de manera inadecuada o incorrecta, las ruedas pueden aflojarse y salirse. Después de reemplazar una rueda, las tuercas de la rueda deben apretarse con un torquímetro a la especificación de torque adecuada. Al usar tuercas de seguridad (no originales) en las ruedas, siga la especificación de torque proporcionada  
(Continúa)

**Advertencia (Continúa)**

por el fabricante. Consulte en *Capacidades/especificaciones* ⇨ 375 las especificaciones de torque para las tuercas de las ruedas originales.

**Precaución**

Si las tuercas de las ruedas no se aprietan correctamente, pueden ocurrir una pulsación de los frenos y daños en el rotor. Para evitar costosas reparaciones de los frenos, apriete las tuercas de las ruedas de manera uniforme, en la secuencia correcta y con la especificación de torque apropiada. Consulte en *Capacidades/especificaciones* ⇨ 375 la especificación de torque de las tuercas de las ruedas.

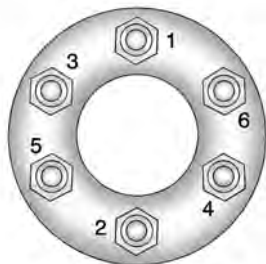

14. Apriete las tuercas de la rueda firmemente en secuencia cruzada, como se ilustra.
15. Baje el gato totalmente y retírelo de debajo del vehículo.
16. Apriete las tuercas de la rueda firmemente con la llave para las ruedas.

### Almacenamiento de llanta pinchada o llanta de refacción y herramientas

#### Advertencia

Almacenar el gato, una llanta u otros equipos en el compartimento de pasajeros del vehículo podría causar

(Continúa)

#### Advertencia (Continúa)

lesiones. Al detenerse en forma repentina o en una colisión, el equipo suelto podría golpear a alguien. Almacene todos estos elementos en el sitio apropiado.

Para almacenar la llanta desinflada o de refacción y las herramientas:

1. Abra la puerta trasera. Vea *Puerta trasera* ⇨ 21.
2. Vuelva a colocar todas las herramientas como estaban almacenadas en el compartimento de almacenamiento trasero y coloque de nuevo la tapa del compartimento.
3. Coloque la llanta de modo que quede acostada en el compartimento de almacenamiento trasero.

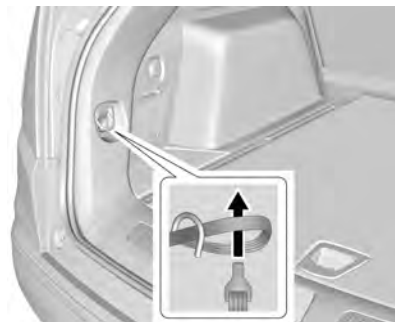

4. Coloque el extremo del lazo de la correa a través de la atadura de carga. Coloque el extremo del gancho de la correa a través del lazo y jálelo hasta que la correa esté sujeta con seguridad a la atadura.



5. Pase el gancho de la correa a través de la rueda, como se ilustra.
6. Fije la correa en el otro punto de amarre de carga de la parte trasera del vehículo.
7. Apriete la cinta y asegúrela usando la hebilla.

La llanta de refacción compacta es para uso temporal exclusivamente. Reemplace la llanta de refacción compacta con una llanta normal tan pronto como sea posible.

## Llanta de refacción compacta

### ⚠ Advertencia

Conducir con más de una llanta de refacción compacta simultáneamente podría dar como resultado una pérdida en la capacidad de frenado y manejo del vehículo. Esto podría ocasionar una colisión y usted u otras personas podrían resultar lesionados. Use solamente una llanta de refacción compacta a la vez.

Si el vehículo tiene una llanta de refacción compacta, ésta estaba inflado completamente cuando era nueva; sin embargo, puede perder aire con el transcurso del tiempo. Revise periódicamente la presión de inflado. Debe ser de 420 kPa (60 psi).

Deténgase tan pronto como sea posible y revise que la llanta de refacción esté correctamente inflada después de instalarla en el vehículo. La llanta de refacción compacta está diseñada para uso temporal exclusivamente. El vehículo se desempeña de manera diferente con la llanta de refacción instalada y se recomienda que la velocidad del vehículo se limite a 80 km/h (50 mph). Para conservar la rodada de la llanta de

refacción, repare o reemplace la llanta estándar tan pronto como sea conveniente y regrese la llanta de refacción al área de almacenamiento.

Cuando use una llanta de refacción compacta, la tracción en las cuatro ruedas (AWD) (si está equipado), los sistemas de frenos anti-bloqueo (ABS) y de Control de tracción se pueden activar hasta que la llanta de refacción sea reconocida por el vehículo, en especial en caminos resbalosos. Ajuste la conducción para reducir el posible deslizamiento de la rueda.

### Precaución

Cuando esté instalada la llanta de refacción compacta no pase el vehículo por un lavado de autos automático con rieles de guía. La llanta de refacción compacta puede quedar atrapada en los rieles, lo cual puede dañar la llanta, la rueda, y otras partes del vehículo.

No use la llanta de refacción compacta en otros vehículos.

No mezcle la llanta de refacción compacta, ni su rueda, con otras ruedas o llantas. Ya que no se acoplarán bien. Mantenga juntas la llanta de refacción y su rueda.

**Precaución**

Las cadenas para llantas no se adaptan bien a la llanta de refacción compacta. Si se usan, pueden dañar al vehículo y a las cadenas. No use cadenas para llantas en la llanta de refacción compacta.

## Arranque con cables pasacorriente

### Arranque con cables pasacorriente - Norteamérica

Para mayor información sobre la batería del vehículo, vea *Batería - Norteamérica* ⇨ 306.

Si la batería se ha agotado, trate de usar otro vehículo y cables de paso de corriente para arrancar su vehículo. Para hacerlo de manera segura, cerciúrese de realizar los pasos siguientes.

 **Advertencia**

**ADVERTENCIA:** Los postes, las terminales y los accesorios relacionados con la batería pueden exponerlo a químicos incluyendo plomo y compuestos de

(Continúa)

**Advertencia (Continúa)**

plomo, de los que el Estado de California tiene conocimiento que causan cáncer, defectos de nacimiento u otros daños reproductivos. Lávese las manos después de manejarlos. Para obtener más información, visite [www.P65Warnings.ca.gov](http://www.P65Warnings.ca.gov).

Vea *Advertencia de la propuesta de California 65* ⇨ 1.

 **Advertencia**

Las baterías pueden causarles lesiones. Las baterías pueden ser peligrosas, ya que:

- Contienen ácido que puede causarles quemaduras a usted.
- Contienen gas que puede explotar o empezar a arder.
- Contienen suficiente carga eléctrica como para causarles quemaduras a usted.

Si no sigue estos pasos al pie de la letra, alguna de estas cosas, o todas ellas, pueden causarles lesiones.

**Precaución**

Si se ignoran estos pasos podría resultar en daños costosos al vehículo que no estarían cubiertos por la garantía del vehículo. Tratar de arrancar el vehículo empujándolo o jalándolo no funcionará y podría dañarse el vehículo.

**Precaución**

Si los cables de paso de corriente se conectan o desconectan en el orden incorrecto, pueden ocurrir cortocircuitos eléctricos y el vehículo puede sufrir daños. Las reparaciones no estarían cubiertas por la garantía del vehículo. Conecte y desconecte siempre los cables de paso de corriente en el orden correcto, asegurándose que no se toquen entre sí, ni que toquen ninguna superficie metálica.

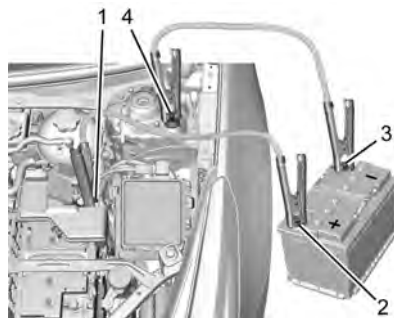

Se muestra 3.6L V6, 2.0L I4 es similar

#### Puntos de conexión y secuencia

1. Terminal positiva (+) de batería descargada
2. Terminal positiva (+) de batería en buenas condiciones
3. Terminal negativa (-) de batería en buenas condiciones
4. Punto de tierra negativa (-) de batería descargada

La terminal positiva (+) de la batería descargada y el punto de tierra negativo (-) de la batería descargada están en el lado del conductor del vehículo.

La terminal negativa (-) de la batería en buenas condiciones y la terminal positiva (+) de la batería en buenas condiciones están sobre la batería del vehículo que proporciona el paso de corriente.

La terminal positiva (+) de la batería descargada está debajo de una cubierta. Remueva la cubierta para abrir la terminal.

1. Revise el otro vehículo. Debe tener una batería de 12 volts con un sistema de tierra negativa.

#### Precaución

Si el sistema del otro vehículo no es de 12 volts con tierra negativa, ambos vehículos pueden sufrir daños. Sólo utilice vehículos que cuentan con un sistema de 12 volts con tierra negativa para pasar corriente.

2. Coloque los dos vehículos de modo que no estén en contacto.
3. Aplique el freno de estacionamiento firmemente y coloque la transmisión en P (Estacionamiento). Vea *Cambio a PARK (estacionamiento)* ⇨ 218.

#### Precaución

Si los accesorios quedan encendidos o se conectan durante el procedimiento de arranque de puenteo, podrían dañarse. Las reparaciones no estarían cubiertas por la garantía del vehículo. Siempre que sea posible, apague o desconecte todos los accesorios en cualquier vehículo al arrancar.

4. Apague el encendido. Apague todas las luces y accesorios en ambos vehículos, excepto por las luces intermitentes de advertencia de peligro si se necesitan.

#### ⚠ Advertencia

Los ventiladores eléctricos pueden empezar a funcionar aun cuando el motor no esté funcionando y pueden causarle lesiones a usted. Mantenga las manos, la ropa y las herramientas alejados de los ventiladores eléctricos que están bajo el cofre.



**⚠ Advertencia**

El uso de un cerillo cerca de una batería puede causar que el gas de la batería explote. Hay personas que se han lastimado por esto, algunas han quedado ciegas. Use una linterna si necesita más luz.

El líquido de la batería contiene ácido que lo puede quemar. No deje que le caiga encima. Si accidentalmente le cae en los ojos o piel, enjuague el área con agua y consiga atención médica de inmediato.

**⚠ Advertencia**

Los ventiladores y otras partes móviles del motor pueden causarle lesiones graves. Una vez que el motor esté en funcionamiento, mantenga las manos alejadas de las partes móviles.

5. Conecte un extremo del cable positivo (+) rojo a la terminal positiva (+) de la batería descargada.
6. Conecte el otro extremo del cable positivo (+) rojo a la terminal positiva (+) de la batería en buenas condiciones.

7. Conecte un extremo del cable negativo (-) negro a la terminal negativa (-) de la batería en buenas condiciones.
8. Conecte el otro extremo del cable negativo (-) negro al punto de tierra negativa (-) de la batería descargada.
9. Arranque el motor del vehículo que tiene la batería cargada y deje funcionar el motor en marcha mínima por lo menos durante cuatro minutos.
10. Trate de arrancar el vehículo que tenía la batería descargada. Si no arranca después de varios intentos, probablemente necesite servicio.

**Cómo retirar los cables de paso de corriente**

Invierta la secuencia exactamente al retirar los cables pasacorriente.

Después de arrancar el vehículo deshabilitado y retirar los cables pasacorriente, permita que funcione en marcha en vacío durante varios minutos.

**Remolque del vehículo****Transporte de vehículo deshabilitado****Precaución**

Transportar de forma incorrecta un vehículo descompuesto puede causar daño al vehículo. Use las correas de llanta adecuadas para asegurar el vehículo a una grúa de plataforma plana. No sujete ni enganche ningún marco, parte inferior de la carrocería o componente de suspensión que no se especifique a continuación. No mueva vehículos con llantas del eje motriz en el suelo. El daño no está cubierto por la garantía del vehículo.

**Precaución**

El vehículo puede estar equipado con un freno eléctrico de estacionamiento y/o una palanca de cambios electrónica. En caso de una pérdida de energía de la batería de 12 voltios, el freno de estacionamiento eléctrico no se puede

(Continúa)

**Precaución (Continúa)**

liberar y el vehículo no se puede cambiar a N (Neutral). Se deben usar patines o carretillas debajo de las llantas que no ruedan para evitar daños mientras carga/descarga el vehículo. Arrastrar el vehículo causará daños no cubiertos por la garantía del vehículo.

**Precaución**

El vehículo puede estar equipado con una argolla de remolque. El uso inadecuado de la argolla de remolque puede causar daños al vehículo y no está cubierto por la garantía del vehículo. Si está equipado, use la argolla de remolque para cargar el vehículo en un camión de remolque de plataforma plana desde una superficie de camino plano, o para mover el vehículo una distancia muy corta a un ritmo de caminar. La argolla de remolque no está diseñada para recuperación fuera del camino. El vehículo debe estar en N (Neutral) con el freno de estacionamiento eléctrico liberado cuando se usa la argolla de remolque.

Póngase en contacto con un servicio de remolque profesional si debe transportar el vehículo deshabilitado. GM recomienda una grúa de plataforma para transportar un vehículo deshabilitado. Utilice rampas para ayudar a reducir los ángulos de acercamiento, si es necesario.

Si está equipado, una argolla de remolque puede estar ubicada cerca de la llanta de refacción o el gato de emergencia. No use la argolla de remolque para jalar el vehículo desde nieve, lodo, arena o una zanja. Las rosas de la argolla de remolque pueden tener rosas a la derecha o izquierda. Tenga precaución al instalar o retirar la argolla de remolque.

El vehículo debe estar en N (Neutral) y el freno de estacionamiento eléctrico debe estar liberado al cargar el vehículo en una grúa de plataforma.

- Si el vehículo está equipado con modo de autolavado y tiene energía de batería de 12 voltios, consulte "Modo de autolavado" en *Transmisión automática* ⇨ 221 para colocar el vehículo en N (Neutral).
- Si la batería de 12 voltios está descargada y/o el motor no arranca, el vehículo no se moverá. Intente arrancar con cables el

vehículo. Consulte *Arranque con cables pasacorriente - Norteamérica* ⇨ 350 y si el arranque con cables tiene éxito, reintente el procedimiento de "Modo de autolavado".

- Si el arranque con cables pasacorriente no tiene éxito, el vehículo no se moverá. Se deben usar patines o carretillas debajo de las llantas que no ruedan para evitar daños al vehículo.

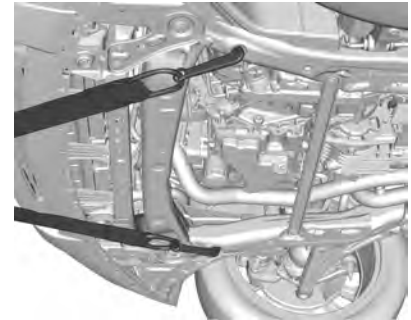
**Puntos de acoplamiento delantero**

El vehículo está equipado con puntos de conexión específicos que serán usados por el proveedor de remolque. Estos orificios se

puede usar para jalar el vehículo desde una superficie de camino plano sobre el camión de remolque de plataforma plana.

### Remolcar vehículo recreativo

Arrastre recreativo del vehículo significa arrastrar el vehículo detrás de otro vehículo, como detrás de una casa rodante. Los dos tipos más comunes de arrastre recreativo de vehículos se conocen como arrastre con remolque y arrastre con "dolly". El remolque tipo "dinghy towing" consiste en remolcar el vehículo sin que las cuatro ruedas estén en contacto con el suelo. El arrastre con "dolly" consiste en arrastrar el vehículo con dos ruedas en contacto con el piso y las otras dos sobre un aparato conocido como "dolly".

A continuación, algunos aspectos importantes a considerar antes de iniciar el arrastre recreativo del vehículo:

- Familiarícese con las leyes locales que apliquen a remolque de vehículos recreativos. Estas leyes pueden variar por región.
- Capacidad de arrastre del vehículo que va a realizar el arrastre. Asegúrese de leer las recomendaciones del fabricante del vehículo que realizará el arrastre.

- Qué distancia se remolcará el vehículo. Algunos vehículos tienen restricciones en cuanto a la distancia y el tiempo durante los que se pueden remolcar.
- El equipo de remolque adecuado. Para obtener asesoramiento adicional y recomendaciones de equipo consulte a su distribuidor o a un profesional de remolques.
- Si el vehículo ya se está remolcando. Así como prepara el vehículo para un viaje largo, asegúrese de que el vehículo esté preparado para ser arrastrado.

#### Precaución

El uso de un escudo sobre la parrilla delantera del vehículo podría restringir el flujo de aire y causar daños a la transmisión. Las reparaciones no estarían cubiertas por la garantía del vehículo. Si usa un escudo, utilice uno que se coloque sobre el vehículo de remolque.

### Arrastre en remolque

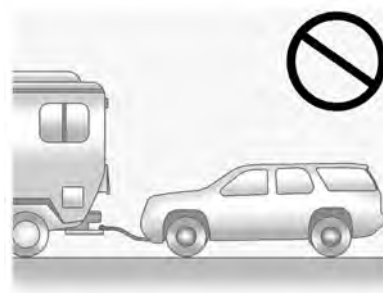

#### Precaución

Si el vehículo es arrastrado con las cuatro ruedas en contacto con el suelo podrían dañarse los componentes del mecanismo de transmisión. Las reparaciones no estarían cubiertas por la garantía del vehículo. No arrastre el vehículo con las cuatro ruedas en contacto con el suelo.

El vehículo no está diseñado ni se pretende que sea remolcado con las cuatro ruedas en el suelo. Si el vehículo se ha de remolcar, debe utilizarse una plataforma rodante. Vea la siguiente información sobre remolque sobre carretilla.

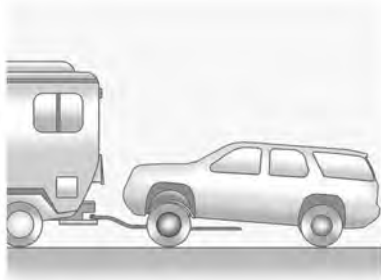
**Remolque con "dolly"****Conducción sobre una carretilla**

1. Arranque el vehículo y conduzca sobre la carretilla.
2. Coloque el vehículo en P (estacionamiento).
3. Apague el vehículo.
4. Abra el cofre.
5. Salga del vehículo y asegure el vehículo sobre la carretilla.
6. Desconecte el conector de la terminal negativa (-) de la batería de 12 voltios.
7. Cierre el cofre del vehículo.

**Retiro del vehículo de la carretilla**

1. Asegúrese que el vehículo esté asegurado a la carretilla.
2. Abra la puerta y abra el cofre del vehículo.
3. Conecte el conector de la terminal negativa (-) de la batería de 12 voltios.
4. Desasegure el vehículo y retírelo de la carretilla.

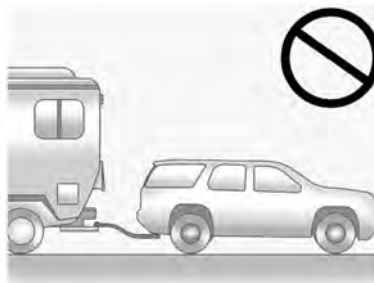
**Cómo remolcar el vehículo desde la parte trasera****Precaución**

Remolcar el vehículo desde atrás podría dañarlo. También, las reparaciones no serían cubiertas por la garantía del vehículo. Nunca remolque el vehículo desde atrás.

No remolque el vehículo desde la parte trasera.

## Cuidado Apariencia

### Cuidado exterior

#### Seguros

Los seguros se lubrican en la fábrica. Use un agente de deshielo sólo cuando sea absolutamente necesario, y pida que engrasen los seguros después de usarlo. Vea *Líquidos y lubricantes recomendados* ⇨ 371.

#### Lavado del vehículo

Para conservar el acabado del vehículo, lávelo con frecuencia y lejos de la luz solar directa.

#### Precaución

No use agentes de limpieza a base de petróleo, ácidos, o abrasivos ya que pueden dañar la pintura, metal, o partes de plástico del vehículo. Si ocurre daño al vehículo, no estaría cubierto por la garantía del vehículo. Puede obtener los productos de limpieza aprobados en su concesionario. Siga todas las instrucciones del fabricante en cuanto al uso correcto del producto, las precauciones de

(Continúa)

#### Precaución (Continúa)

seguridad necesarias y la forma adecuada de desechar cualquier producto para el cuidado del vehículo.

#### Precaución

Evite usar máquinas de alta presión a menos de 30 cm (12 pulg) de la superficie del vehículo. El uso de máquinas eléctricas que excedan de 8,274 kPa (1,200 libras/pulg<sup>2</sup>) puede dar como resultado daños o desprendimiento de la pintura y calcomanías.

Si usa un autolavado, siga las instrucciones del autolavado. El limpiaparabrisas y el limpiaparabrisas trasero, si está equipado, deben estar apagados. Retire cualquier accesorio que pueda estar dañado o interferir con el equipo del autolavado.

Enjuague bien el vehículo, antes y después de lavarlo, para eliminar por completo los agentes limpiadores. Si se permite que sequen sobre la superficie podrían causar manchas.

Seque el acabado con una gamuza suave y limpia o con una toalla de algodón 100%, para evitar arañazos en la superficie y manchas de agua.

#### Limpieza de componentes debajo del cofre

#### Precaución

No lave eléctricamente ninguno de los componentes debajo del cofre que tiene este símbolo .

Esto podría causar daño que no estaría cubierto por la garantía del vehículo.

Los solventes y limpiadores agresivos pueden dañar los componentes debajo del cofre. Se debe evitar el uso de estos químicos.

Sólo agua recomendada.

Se debe usar una lavadora a presión, pero se debe tener cuidado. Se deben seguir los siguientes criterios:

- La presión de agua se debe mantener debajo de 14,000 KPa (2,000 PSI).
- La temperatura del agua debe ser menor a 80 °C (180 °F).

- Se debe usar una boquilla de rocío con un patrón de rocío de ángulo amplio de 40 grados o más amplio.
- La boquilla se debe mantener a por lo menos 30 cm (1 pie) lejos de todas las superficies.

### Cuidado del acabado

La aplicación de materiales selladores o ceras no se recomienda. Si se dañan las superficies pintadas, consulte a su distribuidor para evaluar y reparar el daño. Los materiales ajenos, como cloruro de calcio y otras sales, agentes para derretir hielo, aceite y alquitrán del camino, savia de los árboles, excremento de aves, sustancias químicas de chimeneas industriales, etc., pueden dañar el acabado del vehículo si permanecen sobre las superficies pintadas. Lave el vehículo tan pronto como sea posible. De ser necesario para eliminar materiales ajenos, use limpiadores no abrasivos marcados como seguros para superficies pintadas.

Se debería realizar ocasionalmente el encerado o pulido suave manual para retirar residuos del acabado de la pintura. Consulte a su distribuidor sobre los productos de limpieza aprobados.

No aplique ceras o productos para pulir al plástico sin recubrimiento, vinilo, hule, calcomanías, imitación madera, o a la pintura plana, ya que puede ocurrir daño.

#### Precaución

La aplicación de compuestos con máquina o el pulido agresivo de un acabado de pintura bicapa pueden dañarlo. Use solamente ceras y pulidores no abrasivos fabricados para el acabado de pintura bicapa del vehículo.

Para que el acabado de la pintura se vea como nuevo, mantenga el vehículo dentro de una cochera o a cubierto, siempre que sea posible.

#### Protección de molduras metálicas brillantes exteriores

#### Precaución

La falla en limpiar y proteger las molduras de metal brillantes puede resultar en un acabado blanco lechoso o picadura. Este daño no estaría cubierto por la garantía del vehículo.

Las molduras metálicas brillantes del vehículo son de aluminio, cromo, o acero inoxidable. Para prevenir daño siempre siga estas instrucciones de limpieza:

- Asegúrese que la moldura esté fría al tacto antes de aplicar cualquier solución de limpieza.
- Sólo use soluciones de limpieza aprobadas para aluminio, cromo, o acero inoxidable. Algunos limpiadores son altamente ácidos o contienen sustancias alcalinas y pueden dañar las molduras.
- Siempre diluya un limpiador concentrado de acuerdo con las instrucciones del fabricante.
- No use limpiadores que no estén diseñados para uso automotriz.
- Use una cera no abrasiva en el vehículo después del lavado para proteger y extender el acabado de la moldura.

#### Limpieza de lámparas/lentes exteriores, emblemas, calcomanías, y franjas

Use solamente agua tibia o fría, un trapo suave y jabón para el lavado de autos para limpiar las lámparas y los cristales de las lámparas y lentes exteriores, emblemas,

calcomanías y tiras. Siga las instrucciones de "Lavado del vehículo" anteriormente en esta sección.

Las cubiertas de las luces están hechas de plástico, y algunas tienen cubierta de protección UV. No las limpie cuando estén secas.

No utilice ninguno de los siguientes en las cubiertas de las luces:

- Agentes abrasivos o cáusticos.
- Líquidos lavadores y otros agentes limpiadores en concentraciones más altas que las sugeridas por el fabricante.
- Solventes, alcoholes, combustibles u otros limpiadores agresivos.
- Rascadores de hielo u otros artículos duros.
- Cubiertas decorativas posventa o cubiertas que no estén incluidas con el vehículo, mientras las luces estén encendidas, debido al exceso de calor que se genera.

**Precaución**

No limpiar las luces de manera adecuada podría causar daños a las cubiertas, que no estarían cubiertos por la garantía del vehículo.

**Precaución**

El uso de cera en rayas de acabado en negro brillante puede aumentar el nivel de brillo y crear un acabado no uniforme. Limpie las rayas de bajo brillo con jabón y agua solamente.

**Admisión de aire**

Elimine los desechos de la admisión de aire, entre el cofre y el parabrisas, cuando lave el vehículo.

**Sistema de obturador**



El vehículo puede contar con un sistema de obturador diseñado para ayudar a mejorar la economía de combustible. Mantenga el

sistema de obturador libre de desechos, nieve y hielo. Si la luz revisar el motor está activada, verifique si el sistema de obturador está libre de desechos, nieve o hielo.

**Parabrisas y plumas limpiaparabrisas**

Limpie el exterior del parabrisas con limpiador de cristales.

Limpie las plumas de hule con un trapo que no suelte pelusa o una toalla de papel mojada con líquido de lavado del parabrisas o un detergente suave. Lave el parabrisas perfectamente al limpiar las hojas de los limpiaparabrisas. Los insectos, la suciedad del camino, la savia y la acumulación de tratamientos de lavado o cera del vehículo pueden provocar rayas de los limpiaparabrisas.

Reemplace las plumas de los limpiaparabrisas si están gastadas o dañadas. Las condiciones polvosas extremas, como arena, sal, y el calor, sol, nieve y hielo pueden causar daños.

**Burletes**

Aplique lubricante de cinta para intemperie sobre las cintas para intemperie para que duren más, sellen mejor, y no se adhieran o rechinen. Lubrique la cinta para intemperie

por lo menos una vez al año. Los climas calientes y secos pueden requerir una aplicación más frecuente. Las marcas negras de material de goma en las superficies pintadas se pueden quitar frotando con un paño limpio. Vea *Líquidos y lubricantes recomendados* ⇨ 371.

### Llantas

Para limpiar las llantas use un cepillo duro y limpiador para llantas.

#### Precaución

El uso de productos con base de petróleo para abrillantar las llantas del vehículo puede dañar el acabado de la pintura y/o las llantas. Al aplicar abrillantador a las llantas, limpie siempre cualquier resto sobrante que haya caído sobre las superficies pintadas del vehículo.

### Ruedas y moldura de rueda

Use una tela suave y limpia con jabón suave y agua para limpiar las ruedas. Después de enjuagar minuciosamente con agua limpia, seque con una toalla suave y limpia. Después puede aplicar cera.

#### Precaución

Las ruedas y otras molduras de rueda cromadas pueden dañarse si el vehículo no se lava después de conducir por caminos que hayan sido rociados con cloruro de magnesio o cloruro de calcio. Estos se emplean en el tratamiento de diversas condiciones de los caminos, como polvo y hielo. Lave siempre las partes cromadas con agua y jabón después de la exposición a estos compuestos.

#### Precaución

Para evitar daño de superficie en las ruedas y moldura de rueda, no use jabones fuertes, pulidores abrasivos, limpiadores o cepillos. Sólo utilice los limpiadores aprobados por GM. No conduzca el vehículo a través de un autolavado automático que use cepillos de limpieza de llanta/rueda de carburo de silicona. Podría causar daños cuya reparación no está cubierta por la garantía del vehículo.

### Sistema de frenos

Inspeccione visualmente las líneas de freno y mangueras para el buen enganche, la unión, fugas, grietas, rozaduras, etc Inspeccione las pastillas de freno de disco para desgaste y el estado de la superficie de rotores. Inspeccione todas las demás partes del freno.

### Componentes de la dirección, suspensión, y chasis

Inspeccione visualmente los componentes de la dirección, suspensión y chasis en busca de daños o partes sueltas o faltantes, o señales de desgaste al menos una vez al año.

Revise la dirección asistida respecto a conexiones eléctricas correctas, adhesión, grietas, desgaste, etc.

Compruebe constantemente las botas de unión y los sellos de los ejes en busca de fugas.

### Lubricación de componentes de carrocería

Lubrique todos los cilindros de seguros de llave, bisagras del cofre, bisagras de la puerta trasera, y las bisagras de la puerta de combustible de acero a menos que los



componentes sean de plástico. Aplicar grasa de silicón sobre las tiras para intemperie con una tela limpia hará que duren más, sellen mejor, y no se adhieran o rechinen.

### Mantenimiento de la parte baja del chasis

Por lo menos dos veces al año, en primavera y otoño, use agua simple para lavar cualquier material corrosivo de la carrocería inferior. Tenga cuidado de limpiar cuidadosamente cualquier área donde pueda acumularse el lodo u otros desechos.

No lave a presión directamente la caja de transferencia y/o los sellos de salida del eje delantero/trasero. El agua a alta presión puede retirar los sellos y contaminar el fluido. El fluido contaminado disminuirá la vida de la caja de transferencia y/o los ejes y se debe reemplazar.

### Daño a la lámina

Si el vehículo se daña y requiere reparación o el reemplazo de láminas metálicas, asegúrese de que el taller de hojalatería aplique material anticorrosión a las partes reparadas o reemplazadas, para restaurar la protección contra la corrosión.

Las partes de reemplazo del fabricante original brindarán protección contra la corrosión, al mismo tiempo que se conserva la garantía del vehículo.

### Daño al acabado

Repare rápidamente orificios y rayones menores con materiales de retoque disponibles en su distribuidor para evitar la corrosión. Los daños del acabado que cubren áreas grandes pueden corregirse en el taller de hojalatería y pintura de su distribuidor.

### Manchas químicas en la pintura

Los contaminantes del aire pueden caer sobre el vehículo y dañar las superficies pintadas, causando decoloraciones en forma de anillo, manchas y pequeños puntos oscuros irregulares en la superficie pintada. Vea "Cuidado de acabado" previamente en esta sección.

### Cuidado interior

Para evitar abrasiones por partículas de polvo, limpie el interior del vehículo regularmente. Antes de usar los limpiadores, lea y siga todas las instrucciones de seguridad indicadas en la etiqueta. Mientras limpia el interior, abra las puertas y

ventanas para tener ventilación adecuada. Los periódicos o vestimenta oscura puede transferir color al interior del vehículo.

#### Precaución

Retire inmediatamente los limpiadores, lociones para las manos, protector solar y repelente de insectos de todas las superficies interiores o se pueden producir daños permanentes.

#### Precaución

Utilice limpiadores diseñados específicamente para las superficies a limpiar, para evitar daños permanentes al vehículo. Aplique todos los limpiadores directamente a un paño limpiador. No rocíe limpiadores en ningún interruptor o control.

Cuando use limpiadores de jabón líquido, siga las instrucciones del limpiador específico o la solución de jabón para conocer las instrucciones de dilución.

**Precaución**

Para prevenir el daño:

- Nunca utilice navajas ni ningún otro objeto afilado para eliminar la suciedad de ninguna superficie interior
- Nunca utilice cepillos con cerdas duras.
- Nunca frote las superficies de manera agresiva o con demasiada presión.
- No humedezca ningún componente eléctrico expuesto.
- No utilice detergentes de lavandería o lavaplatos con desengrasantes. No use soluciones que contengan jabones fuertes o cáusticos.
- Al limpiar la tapicería, no la empape.
- No utilice solventes o limpiadores que contengan solventes.
- No use toallas desinfectantes que tengan esencias o contengan cloro. No use toallas o limpiadores que muestren una transferencia de color a la toalla o que cambien la apariencia de la superficie interior cuando se usan.

(Continúa)

**Precaución (Continúa)**

- No use desinfectantes para manos con esencia o de tipo gel. Si el desinfectante de manos entra en contacto con las superficies interiores del vehículo, séquelo inmediatamente y límpielo con un paño suave humedecido con una solución de agua y jabón suave.

**Ventana interior**

Para limpiarlo, utilice una tela de microfibra con agua. Limpie los rastros de agua con un trapo seco. Si es necesario, use un limpiador de ventanas comercial después de limpiar únicamente con agua.

**Precaución**

Para prevenir rayones, nunca use limpiadores abrasivos sobre el cristal del automóvil. Los limpiadores abrasivos o la limpieza agresiva pueden dañar el desempañador de la ventana trasera.

Limpie el parabrisas con agua durante los primeros tres o seis meses de posesión reducirá la tendencia al empañamiento.

**Cubiertas de las bocinas**

Limpie suavemente con aspiradora las cubiertas de las bocinas, de manera que las bocinas no se dañen. Limpie las manchas con agua y un jabón suave.

**Molduras recubiertas**

Se deben limpiar las molduras recubiertas.

- Cuando estén ligeramente manchadas, límpielas con una esponja o un trapo suave, que no suelte pelusa mojados con agua.
- Cuando estén muy manchadas, use agua jabonosa tibia.

**Vinilo/Hule**

Si está equipado con tapetes de vinilo y hule, use un paño suave y/o un cepillo humedecido con agua para eliminar el polvo y la suciedad suelta. Para una limpieza más profunda, use una solución de jabón suave y agua.

** Advertencia**

No use limpiadores que contengan silicona, productos a base de cera o limpiadores que aumenten el brillo en  
(Continúa)

**Advertencia (Continúa)**

pisos y tapetes de vinilo/hule. Estos limpiadores pueden cambiar permanentemente la apariencia y el tacto del vinilo/hule y pueden hacer que el piso sea resbaladizo. Su pie podría resbalar mientras opera el vehículo, y podría perder el control y provocar un choque. Usted u otras personas pueden sufrir lesiones.

**Tela/Alfombra/Ante**

Inicie aspirando la superficie, utilizando un accesorio con cepillo suave. Si utiliza un accesorio de cepillo de aspirar giratorio, utilícelo sólo en los tapetes del piso. Antes de limpiar, retire suavemente tanta suciedad como sea posible:

- Seque los líquidos presionándolos con una toalla de papel. Continúe presionando hasta que no pueda quitarse más líquido.
- Para manchas sólidas, quite la mayor cantidad de residuos posible antes de aspirar.

Para limpiar:

1. Empape un trapo limpio, que no suelte pelusa con agua corriente. Se recomienda un trapo de microfibra para evitar la transferencia de pelusas a la tela o la alfombra.
2. Retire el exceso de humedad exprimiendo el trapo hasta que ya no caigan gotas.
3. Empiece en el borde exterior de la mancha y suavemente frote hacia el centro. Doble la tela de limpieza a un área limpia con frecuencia para prevenir forzar la suciedad hacia adentro de la tela.
4. Continúe frotando con cuidado el área manchada hasta que ya no se transfiera la mancha al trapo.
5. Si no se retira por completo la suciedad, use una solución de jabón suave seguida únicamente por agua simple.

Si no se puede quitar la mancha completamente, podría ser necesario usar un quitamanchas o limpiador comercial. Antes de usar un limpiador de tapicería o un eliminador de manchas disponible comercialmente, pruébelo en una pequeña

área oculta para verificar la estabilidad del color. Si se forma un anillo, limpie toda la tela o tapete.

Después de limpiar, use una toalla de papel para secar el exceso de humedad.

**Limpieza de superficies de alto brillo y de las pantallas de radio y de estado del vehículo.**

Use una tela de microfibra en superficies de alto brillo o en las pantallas del vehículo. Primero, use un cepillo de cerdas suaves para retirar la suciedad que pueda rayar la superficie. Después limpie suavemente con una tela de microfibra. Nunca utilice limpiadores de ventanas o solventes. Periódicamente lave a mano el paño de microfibra por separado, utilizando un jabón suave. No utilice cloro ni suavizante de telas. Lave a fondo y seque con aire antes del siguiente uso.

**Precaución**

No sujete un dispositivo con ventosa al desplegado. Esto podría causar daño que no estaría cubierto por la garantía del vehículo.

### Tablero de instrumentos, piel, vinilo, otras superficies de plástico, superficies pintadas de bajo brillo, y superficies de madera natural de poro abierto

Utilice un cepillo de cerdas suaves para quitar el polvo de las perillas y hendiduras del tablero de instrumentos. Utilice un trapo de microfibra suave mojado con agua para quitar el polvo y soltar la mugre. Para una limpieza más profunda, utilice un trapo de microfibra suave humedecido con una solución de jabón suave y agua.

#### Precaución

Empapar o satura la piel, en especial piel perforada, así como otras superficies interiores, puede causar un daño permanente. Limpie el exceso de humedad de estas superficies después de limpiar y permita que sequen por sí solas. Nunca utilice calor, vapor, o removedores de manchas. No use líquidos que contengan alcohol o solventes en los asientos de piel. No use limpiadores que contengan silicón o productos a base de cera. Los limpiadores que contienen estos solventes pueden cambiar

(Continúa)

#### Precaución (Continúa)

permanentemente la apariencia y sensación de la piel o molduras suaves y no se recomiendan.

No utilice limpiadores que aumenten el brillo, especialmente en el tablero de instrumentos. El brillo reflejado podría reducir la visibilidad a través del parabrisas bajo ciertas condiciones.

#### Precaución

El uso de desodorantes de aire puede causar daño permanente a las superficies de plástico y pintadas. Si un desodorante de aire entra en contacto con la superficie de plástico o pintada en el vehículo, séquelo de inmediato y limpie con una tela suave humedecida con una solución de jabón suave. El daño causado por desodorantes de aire no estará cubierto por la garantía del vehículo.

### Cubierta de carga y red de comodidad

Si está equipado, lave con agua tibia y un detergente suave. No use blanqueadores con cloro. Enjuague con agua fría, y luego seque por completo.

### Cuidado de los cinturones de seguridad

Mantenga los cinturones limpios y secos.

#### Advertencia

No blanquee ni tiña el tejido del cinturón de seguridad. Eso puede debilitar el tejido severamente. En una colisión pueden no ser capaces de proporcionar la protección adecuada. Limpie y enjuague el tejido del cinturón de seguridad solamente con jabón suave y agua templada. Permita que el tejido se seque.

### Tapetes

#### Advertencia

Si un tapete es de tamaño incorrecto o no es instalado adecuadamente, puede interferir con los pedales. La interferencia con los pedales puede provocar aceleración no intencional y/o distancias de frenado mayores que pueden provocar choques y lesiones. Asegúrese que el tapete no interfiera con los pedales.

Siga estas siguientes directrices para el uso adecuado de los tapetes:

- Los tapetes incluidos como equipo original están diseñados para su vehículo. Si los tapetes requieren reemplazo, se recomienda la compra de tapetes certificados por GM. Los tapetes ajenos a GM pudieran no encajar apropiadamente y pudieran interferir con los pedales. Siempre verifique que los tapetes no interfieran con los pedales.
- No utilice un tapete para el piso si el vehículo no cuenta con un sujetador de tapete del lado del conductor.
- Use los tapetes con el lado correcto hacia arriba. No los voltee.
- No coloque nada sobre el tapete del lado del conductor.
- Utilice solo un tapete en el lado del conductor.
- No coloque un tapete sobre otro.

### Cómo quitar y colocar los tapetes

El tapete del lado del conductor se mantiene en su sitio gracias a dos retenes tipo botón.

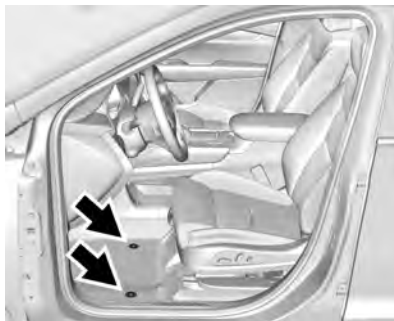

1. Tire hacia arriba de la parte trasera del tapete del lado del conductor para desacoplar cada uno de los retenes y retire el tapete.
2. Vuelva a colocarlo alineando las aberturas del retén del tapete sobre los retenes y presione el tapete para que entre en su sitio.
3. Asegúrese de que el tapete quede fijo en su sitio. Asegúrese de que el tapete no interfiera con los pedales.

### Limpieza de tapetes de hule (tapetes y revestimientos para todo clima)

Consulte "Vinilo/Hule" bajo *Cuidado interior* ⇨ 360 respecto a información de limpieza importante.

## Servicio y mantenimiento

### Información general

Información general ..... 365

### Programa de mantenimiento

Programa de mantenimiento ..... 366

### Inspección de vehículo de múltiples puntos (MPVI)

Inspección de vehículo de múltiples puntos (MPVI) ..... 368

### Servicios para aplicaciones especiales

Servicios para aplicaciones especiales ..... 370

### Líquidos, lubricantes y partes recomendadas

Líquidos y lubricantes recomendados ..... 371

Partes de reemplazo de mantenimiento ..... 372

## Información general

Su vehículo representa una inversión importante. Esta sección describe el mantenimiento requerido para el vehículo. Siga esta programación para ayudar a proteger su vehículo contra gastos de mantenimiento mayores debidos a la negligencia o mantenimiento inadecuado. También podría ayudar a mantener el valor del vehículo al venderlo. Es responsabilidad del propietario realizar todos los servicios de mantenimiento.

Su distribuidor cuenta con técnicos especializados que pueden realizar el mantenimiento adecuado utilizando partes genuinas de repuesto. También cuenta con herramientas y equipos actualizados para obtener diagnósticos rápidos y precisos. Muchos distribuidores incluso cuentan con horario extendido los sábados, transporte de cortesía y programación de citas en línea para ayudarle con sus necesidades de servicio.

Su distribuidor reconoce la importancia de brindarle servicios de mantenimiento y reparaciones a un precio competitivo. Con técnicos especializados, el distribuidor es a quien debe acudir para mantenimiento de

rutina como cambios de aceite y rotaciones de llantas, así como artículos de mantenimiento adicionales como llantas, frenos, baterías y plumas limpiaparabrisas.

### Precaución

Los daños causados por mantenimiento inadecuado podrían conllevar reparaciones costosas, que podrían no estar cubiertas por la garantía del vehículo. Los intervalos de mantenimiento, verificaciones, inspecciones, niveles de fluidos y lubricantes son importantes para mantener este vehículo en buenas condiciones de operación.

No realice lavados químicos no aprobados por GM en el vehículo. El uso de lavados, solventes, limpiadores, o lubricantes que no estén aprobados por GM podría dañar el vehículo, y requerir reparaciones costosas que no están cubiertas por la garantía del vehículo.

La rotación de llantas y los servicios requeridos son responsabilidad del propietario del vehículo. Se recomienda llevar su vehículo al distribuidor para que se realicen estos servicios cada 12,000 km/ 7,500 millas. El mantenimiento adecuado del

vehículo ayuda a mantener el vehículo en buenas condiciones de operación, mejora la economía de combustible y reduce las emisiones.

Debido a las diversas formas en que la gente usa los vehículos, las necesidades de mantenimiento también varían. Podría requerir revisiones y servicios más a menudo. Los servicios adicionales requeridos - normales son para vehículos que:

- Llevan pasajeros y carga dentro de los límites recomendados en la etiqueta de Información de Llantas y Carga. Consulte *Límites de carga del vehículo* ⇨ 208.
- Se conducen sobre superficies de caminos razonables, dentro de los límites legales de manejo.
- Usan el combustible recomendado. Consulte *Combustible recomendado (Motor 2.0L L4)* ⇨ 270 o *Combustible recomendado (Motor 3.6L V6)* ⇨ 270.

Consulte la información en Servicios requeridos adicionales de programa de mantenimiento - Servicio normal.

Los servicios adicionales requeridos - severos son para vehículos que:

- Se conducen principalmente en tráfico pesado o climas cálidos.

- Se manejan normalmente sobre terrenos empinados o montañosos.
- Jalan un remolque con frecuencia.
- Se usan para manejo de alta velocidad o competitivo.
- Se usan como vehículos de taxi, policía o servicio de entregas.

Consulte la información en Servicios requeridos adicionales de programa de mantenimiento - Servicio severo.

### Advertencia

El realizar trabajos de mantenimiento puede ser peligroso y causar lesiones graves. Sólo realice el trabajo de mantenimiento si cuenta con la información, herramientas y equipos adecuados. Si no cuenta con ellos, acuda con su distribuidor o concesionario para que un técnico capacitado haga el trabajo. Consulte *Realizar su propio servicio* ⇨ 288.

## Programa de mantenimiento

### Rotación de llantas y servicios requeridos cada 12 000 km (7,500 mi) o cada 12 meses, lo que ocurra primero

Las llantas se rotan para lograr un desgaste más uniforme para todas las llantas. La primera rotación es la más importante.

En cualquier momento que se observe desgaste inusual, rote las llantas lo antes posible, revise la presión de inflado adecuada de la llanta o revise respecto a llantas o ruedas dañadas. Si continúa el desgaste inusual después de la rotación, revise la alineación de la rueda. Consulte *Cuándo se deben reemplazar las llantas* ⇨ 336 y *Reemplazo de rueda* ⇨ 340.

- Realice una inspección de vehículo de múltiples puntos. Consulte *Inspección de vehículo de múltiples puntos (MPVI)* ⇨ 368.
- Lubrique los componentes de la carrocería. Consulte *Cuidado exterior* ⇨ 356.

## Servicios requeridos

### Cada 12 000 km (7,500 millas)

- Cambie el aceite y el filtro, y reinicie el sistema de vida útil del aceite. O cuando se muestra el mensaje CAMBIAR PRONTO EL ACEITE DE MOTOR, cambie el aceite y el filtro del motor dentro de los siguientes 1 000 km/600 millas. Cuando se conduce bajo las mejores condiciones, el sistema de duración del aceite del motor puede no indicar que el vehículo requiera servicio hasta por un año. El aceite del motor y el filtro deben cambiarse al menos una vez al año, y el sistema de duración del aceite deberá reiniciarse. Un técnico calificado en su distribuidor puede realizar este trabajo. Si el sistema de duración del aceite del motor se reinicia accidentalmente, dé servicio al vehículo durante los próximos 5,000 km/3,000 millas a partir del último servicio. Reinicie el sistema de duración del aceite siempre que se cambie el aceite. Consulte *Sistema de duración del aceite del motor* ⇨ 295.

### Cada 24 000 km (15,000 millas)

- Reemplace el filtro de aire del motor o cuando aparezca el mensaje REEMPLAZAR EN SIGUIENTE CAMBIO DE ACEITE, el filtro

de aire del motor debe reemplazarse en el próximo cambio de aceite del motor. Cuando se muestre el mensaje REEMPLAZAR FILTRO DE AIRE DEL MOTOR PRONTO, se debe reemplazar el filtro de aire del motor tan pronto como sea posible. Restablezca el sistema de duración del filtro de aire del motor después que se reemplace el filtro de aire del motor. Consulte *Sistema de vida de filtro de aire del motor* ⇨ 296.

### Cada 36 000 km (22,500 millas)

- Reemplace el filtro de aire del compartimiento del pasajero. O cada 24 meses, lo que suceda primero. Se puede necesitar un reemplazo más frecuente del filtro de aire del compartimiento de pasajeros si se conduce en áreas con tráfico pesado, calidad de aire deficiente, altos niveles de polvo, u otros alérgenos ambientales. El reemplazo del filtro de aire del compartimiento de pasajeros también se puede necesitar si hay flujo de aire reducido, empañamiento de ventanas, u olores. Su distribuidor GM puede ayudar a determinar cuándo reemplazar el filtro.

### Cada 72 000 km (45,000 millas)

- Cambie el líquido de transmisión automática.

### Cada 96 000 km (60,000 millas)

- Reemplace las bujías (Sólo motor 2.0L I4). Revise el cableado y/o fundas de bujías.

### Cada 156 000 km (97,500 millas)

- Reemplace las bujías (Sólo motor 3.6L V6). Revise el cableado y/o fundas de bujías.

### Cada 161 000 km (100,000 millas)

- Reemplace el cofre y/o los puntales neumáticos de soporte de elevación de la carrocería. O cada 10 años, lo que suceda primero. Consulte *Puntal(es) neumáticos* ⇨ 309.

### Cada 240 000 km (150,000 millas)

- Cambie el líquido del eje trasero, si está equipado con AWD. No lave a presión directamente la caja de transferencia y/o los sellos de salida del eje delantero/trasero. El agua a alta presión puede traspasar los sellos y contaminar el líquido de la caja de transferencia. El líquido contaminado reducirá la vida de la caja de transferencia y/o de los ejes y



debe cambiarse. Si se conduce bajo condiciones severas, cambie el líquido del eje trasero cada 120 000 km (75,000 mi).

- Drene y llene el sistema de enfriamiento del motor. O cada seis años, lo que suceda primero. Consulte *Sistema de enfriamiento* ⇨ 298.

### Revisiones y servicios del propietario

#### Cada cinco años

- Reemplace el líquido de frenos.

#### Cada siete años

- Reemplace el desecante de aire acondicionado y realice el mantenimiento del sistema de aire acondicionado cada siete años. Este servicio requiere el reemplazo del desecante para ayudar con la longevidad y la operación eficiente del sistema de aire acondicionado. Este servicio puede ser complejo. Visite a su distribuidor.

### Condiciones severas que requieren mantenimiento más frecuente\*

- Vehículos de servicio público, militares, o de uso comercial incluyendo los siguientes:
  - Ambulancias, patrullas de policía, y vehículos de rescate de emergencia.

- Vehículos civiles como camionetas de carga de uso ligero, SUVs, y automóviles de pasajeros que se utilizan en aplicaciones militares.
  - Vehículos de recuperación como grúas de remolque y portadores de vehículo de cama plana o cualquier vehículo que se utiliza de manera consistente para arrastrar remolques u otras cargas.
  - Vehículos de uso comercial intenso como vehículos de entrega de paquetería, patrullas de seguridad privada, o cualquier vehículo que opera por 24 horas.
  - Cualquier vehículo que se opera de manera consistente en un ambiente alto en arena o polvo como los que se utilizan en tuberías u aplicaciones similares.
  - Vehículos que se utilizan regularmente para viajes cortos de 6 km (4 millas) o menos.
- El indicador de vida de aceite le mostrará cuándo cambiar el aceite y el filtro. En condiciones severas, el indicador podría encenderse antes de 12 000 km (7,500 mi).

\* Nota al calce: Bajo las condiciones extremas de conducción indicadas anteriormente, puede ser necesario reemplazar sus bujías en intervalos más frecuentes. Para asistencia adicional para determinar los intervalos de mantenimiento de servicio más adecuados para su vehículo, contacte a su distribuidor GM autorizado.

El servicio extremo es para vehículos que principalmente se conducen fuera del camino en tracción en las cuatro ruedas o utilizados en agricultura, minería, servicio forestal, o acarreo de nieve.

## Inspección de vehículo de múltiples puntos (MPVI)

Una inspección de vehículo de múltiples puntos (MPVI) realizada por un técnico del distribuidor GM es una evaluación de mantenimiento de su vehículo. El beneficio de la MPVI es identificar e informar al cliente sobre los elementos del servicio que requieren atención inmediata y aquellos que pueden requerir atención en el futuro.

El técnico realizará las siguientes verificaciones en su vehículo. Para obtener una lista completa de verificaciones, inspecciones y servicios, consulte a su distribuidor.

Es posible que algunos elementos no se apliquen a su vehículo y/o región.

### Diagnósticos

- OnStar activo, si está equipado
- Historial de servicio/revisión de llamados a revisión

### Aceite y filtro de motor

- Aceite del motor
- Monitor de vida del aceite
  - Reinicie el monitor de vida del aceite.

### Luces exteriores

- Inspección visual

### Parabrisas y limpiadores

- Inspección visual

### Batería

- Inspección visual de la batería
- Resultados de prueba de batería
- Cables y conexiones de batería

### Sistemas, fluidos, e inspección de fugas visibles

- Aceite del motor
- Transmisión
- Eje de impulso
- Caja de transferencia
- Sistema de enfriamiento del motor
- Dirección asistida, si está equipado
- Sistema de combustible
- Líquido de lavado del parabrisas

### Inspección de llantas

- Presión de llantas, profundidad de dibujo, y desgaste
- Rotación, si es aplicable
- Verificación de alineación, opcional
- Restablecimiento de monitor de presión de llantas
- Compruebe la fecha de caducidad del sellador de llantas, si aplica
- Verificación de llanta de repuesto, si está equipado

### Frenos

- Verificación de sistema de frenos

### Inspecciones visibles y funcionales

- Componentes de cinturón de seguridad

- Sistema de escape
- Pedal del acelerador
- Filtro de aire de compartimiento de pasajeros, si está equipado
- Filtro de aceite del motor
- Mangueras
- Bandas
- Amortiguadores y suspensión
- Componentes de dirección
- Fundas de eje o eje de impulso y juntas en U
- Puntales de elevación de compartimiento, si está equipado
- Tapetes asegurados, sin interferencia con pedales
- Claxon
- Bloqueo de ignición, si está equipado
- Interruptor de motor de arranque
- Sistema de control de evaporaciones

### Lubricar

- Componentes de chasis

## Servicios para aplicaciones especiales

- Sólo vehículos de uso comercial severo:  
Lubrique los componentes del chasis en cada cambio de aceite.
- Pida que se realice el servicio de lavado debajo de la carrocería. Vea "Mantenimiento de la carrocería" en *Cuidado exterior* ⇨ 356.

## Líquidos, lubricantes y partes recomendadas

### Líquidos y lubricantes recomendados

Los fluidos y lubricantes identificados a continuación por nombre, o especificación, incluyendo fluidos o lubricante no indicados aquí, se pueden obtener a partir de su distribuidor.

Uso	Líquido/lubricante
Transmisión automática	Líquido de transmisión automática DEXRON-VI.
Lubricación de chasis	Lubricante de chasis que cumpla los requerimientos de NLGI #2, Categoría LB o GC-LB.
Refrigerante del motor	Mezclar 50/50 de agua potable limpia y refrigerante DEX-COOL. Consulte <i>Sistema de enfriamiento</i> ⇨ 298.
Aceite de motor	Aceite de motor que cumpla la especificación dexos1 del grado de viscosidad SAE adecuado. Se recomienda ACDelco dexos1 totalmente sintético. Consulte <i>Aceite del motor</i> ⇨ 293.
Aditivo para gasolina	Tratamiento de sistema de combustible PLUS.
Sistema de frenos hidráulico	Líquido de frenos hidráulicos DOT 4.
Cilindros de bloqueo de llave, cofre, puerta y bisagras de asiento plegable	Lubricante multipropósito, consulte a su distribuidor.
Ensamble de cerrojo de cofre, cerrojo secundario, pivotes, ancla de resorte y trinquete de liberación	Aerosol lubricante Lubriplate o lubricante que cumpla con los requisitos de NLGI #2, Categoría LB o GC-LB.
Acondicionamiento de cinta para intemperie	Lubricante de cinta para intemperie. Visite a su distribuidor.
Líquido Lavaparabrisas	Fluido del lavaparabrisas automotriz que cumpla con los requerimientos regionales de protección contra congelación.

**Partes de reemplazo de mantenimiento**

Las partes de repuesto identificadas abajo por nombre, número de parte o especificación se pueden obtener con su distribuidor.

Parte	Núm. de Parte GM	Núm. de Parte ACDelco
Depurador/filtro de aire motor	23321606	A3212C
Filtro de aceite del motor		
Motor L4 de 2.0L	12727115	PF66
Motor 3.6L V6	12693541	UPF63R
Filtro de aire del habitáculo	13508023	CF185
Bujías		
Motor L4 de 2.0L	55504354	41-103-IP
Motor 3.6L V6	12646780	41-130

Parte	Núm. de Parte GM	Núm. de Parte ACDelco
Plumas limpiadoras		
Lado del conductor - 60 cm (23.6 pulgadas)	23372088	-
Lado del pasajero - 50 cm (19.7 pulg.)	23360287	-
Trasera – 30 cm (11.8 pulg)	84215609	-

## Datos técnicos

### Identificación del Vehículo

Número de identificación del vehículo (NIV) .....	374
Identificación de partes de servicio ....	374

### Datos del vehículo

Capacidades/especificaciones .....	375
Ruta banda del motor .....	377

## Identificación del Vehículo

### Número de identificación del vehículo (NIV)



El identificador legal se encuentra en la esquina delantera del tablero de instrumentos, en el lado del conductor del vehículo. Se puede ver a través del parabrisas desde fuera del vehículo.

El Número de identificación del vehículo (NIV) también aparece en el Certificado del Vehículo y en las etiquetas de Partes de Servicio y certificado del título y registro.

### Identificación Motor

El octavo carácter en el NIV corresponde al código del motor. El código identifica el motor del vehículo, sus especificaciones y partes de repuesto. Consulte "Especificaciones del motor" bajo *Capacidades/especificaciones* ⇨ 375 para el código del motor del vehículo.

## Identificación de partes de servicio

Puede haber un código de barras grande en la etiqueta de certificación en el pilar central que puede escanear para la siguiente información:

- Número de identificación del vehículo (NIV)
- Designación del modelo
- Información de la Pintura
- Opciones de producción

Si no hay un código de barras grande en esta etiqueta, encontrará esta misma información en la etiqueta debajo del piso de carga, dentro de la unidad de estantes de almacenamiento de carga.

## Datos del vehículo

### Capacidades/especificaciones

Las siguientes capacidades aproximadas se dan en unidades métricas y sus conversiones en unidades inglesas. Consulte *Líquidos y lubricantes recomendados* ⇨ 371 para más información.

Aplicación	Capacidades	
	Unidades métricas	Sistema inglés
Refrigerante del aire acondicionado	Para conocer el tipo y la cantidad de carga del refrigerante del sistema de aire acondicionado, consulte la etiqueta del refrigerante ubicada bajo el cofre. Consulte a su distribuidor para más información.	
Sistema de enfriamiento de motor*		
Motor 2.0L L4	8.5 L	9.0 qt
Motor 3.6L V6	11.4 L	12.0 qt
Aceite del motor con filtro		
Motor 2.0L L4	5.0 L	5.3 qt
Motor 3.6L V6	5.7 L	6.0 qt



Aplicación	Capacidades	
	Unidades métricas	Sistema inglés
Tanque de combustible		
Tracción en las ruedas delanteras	73.4 L	19.4 gal
Tracción en las cuatro ruedas	82.1 L	21.7 gal
Par de la tuerca de la rueda	190 N•m	140 lbs pie
Todas las capacidades son aproximadas. Al agregar, cerciórese de llenar al nivel aproximado, conforme a las recomendaciones de este manual. Vuelva a verificar el nivel del fluido después de llenar.		
*Los valores de capacidad del sistema de enfriamiento del motor están basados en el sistema de enfriamiento completo y sus componentes.		

### Especificaciones del motor

Motor	Código NIV	Transmisión	Calibración de la bujía
Motor 2.0L I4 (LSY)	4	Automática	0.65–0.75 mm (0.026–0.030 pulg)
Motor 3.6L V6 (LGX)	5	Automática	0.80–0.90 mm (0.031–0.035 pulg)
Los claros de bujía son pre-ajustados por el fabricante. No se recomienda ajustar los claros de bujía y esto puede dañar la bujía.			

Ruta banda del motor

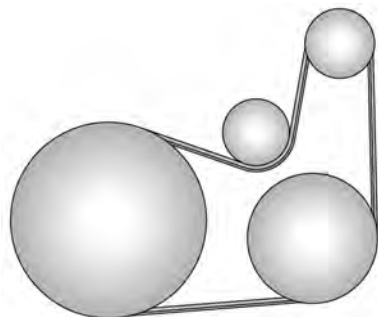

Motor 2.0L I4

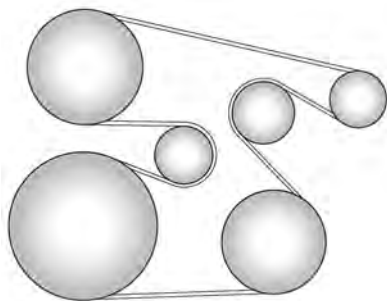

Motor 3.6L V6

## Información al cliente

### Información al cliente

Procedimiento de Satisfacción al Cliente .....	378
Oficinas de atención al cliente .....	379
Cuenta en línea .....	379
Asistencia en el Camino .....	380
Norma de Radiofrecuencia .....	383

### Elaboración de informes sobre defectos de seguridad

Cómo informar defectos de seguridad a General Motors .....	383
--	-----

### Grabación de datos y privacidad del vehículo

Grabación de datos y privacidad del vehículo .....	383
Cyberseguridad .....	383
Grabadoras de datos eventos .....	384
OnStar .....	385
Sistema de Infoentrenamiento .....	385

## Información al cliente

### Procedimiento de Satisfacción al Cliente

#### Garantía extendida



¿Aceptó el plan de garantía extendida? General Motors recomienda este plan para complementar la garantía incluida en la compra del nuevo vehículo.

Visite a su distribuidor para obtener más detalles.

### Procedimiento de asistencia al cliente

La satisfacción y preferencia de los clientes son muy importantes para su distribuidor y General Motors.

En una situación normal, cualquier problema con la transacción, venta o uso del vehículo debe ser manejado por los departamentos de ventas o servicio de su distribuidor. Empero, reconocemos que a pesar de las buenas intenciones de todas las partes involucradas, a veces puede ocurrir un malentendido.

Si tiene algún problema que no haya sido manejado en forma satisfactoria por los medios normales, le sugerimos los pasos siguientes:

#### PASO UNO

Explique su caso al agente de servicio de su distribuidor, gerente de servicio, agente de ventas del distribuidor, o gerente de ventas, dependiendo de su caso.

Asegúrese que todos tengan la información necesaria. Ellos están interesados en su satisfacción continua.

## PASO DOS

Si no está satisfecho, contacte al gerente general o al propietario del distribuidor para solicitar su ayuda. Si no pueden ayudarle a resolver su caso, solicíteles que lo pongan en contacto con las personas adecuadas en General Motors para obtener ayuda, si es necesario.

## PASO TRES

Si su caso no es resuelto en un plazo de tiempo razonable por su distribuidor, por favor llame al Centro de Atención a Clientes (CAC) de General Motors, y proporcione la información siguiente:

- Nombre
- Dirección
- Número telefónico
- Año modelo
- Marca
- Número de identificación del vehículo (NIV)
- Kilometraje
- Fecha de entrega
- Descripción del problema
- Nombre del distribuidor
- Dirección del distribuidor

Vea *Oficinas de atención al cliente* ⇨ 379.

## Oficinas de atención al cliente

Para contactar el Centro de Atención a Clientes (CAC), use los números de teléfono que se listan en esta sección. La asistencia a clientes está disponible de lunes a viernes, de 08:00 a 20:00 horas, y los sábados de 09:00 a 15:00 horas.

Si tiene preguntas, puede enviar correos electrónicos al Centro de Atención a Clientes (CAC) a: [asistencia.gmmexico@gm.com](mailto:asistencia.gmmexico@gm.com).

Para asistencia en inglés:  
[mx\\_gm\\_customerassistance@gm.com](mailto:mx_gm_customerassistance@gm.com).

### México

800-466-0805  
 800-212-2345

### Estados Unidos

1-800-458-8006

### Canadá

01-800-268-6800

### Nicaragua

00-1800-226-0510

## Otros países de Centro América y el Caribe

52-555-901-2369

## Cuenta en línea

**Experiencia de propietario en línea**  
[my.cadillac.com.mx](http://my.cadillac.com.mx)

El Centro de Propietario en línea no está disponible para ninguno de los países en la región de Centro América y el Caribe.

La experiencia del propietario en línea de Cadillac permite la interacción con Cadillac y mantiene información importante específica del vehículo en un lugar.

### Beneficios de la membresía

 : Descargue los manuales del propietario y vea videos prácticos específicos del vehículo.

 : Ver horarios de mantenimiento, alertas e Información de diagnóstico del vehículo. Programación de citas para servicio.

 : Ve a e imprima los registros de servicio grabados automáticamente.

 : Seleccione un distribuidor preferido y vea las ubicaciones, mapas, números telefónicos, y horarios.

 : Rastree la información de garantía de su vehículo.

 : Vea recordatorios activos por Número de identificación del vehículo (NIV). Vea *Número de identificación del vehículo (NIV)* ⇨ 374.

 : Vea la información de cuenta OnStar (si está equipado).

 : Converse con alguno de nuestros representantes de apoyo en línea.

**Store** : Compre paquetes OnStar, Servicios conectados y Datos en línea.

Visite [my.cadillac.com.mx](http://my.cadillac.com.mx) para registrar su vehículo.

## Asistencia en el Camino

El Programa de Asistencia en el Camino no está disponible para ninguno de los países en la región de Centro América y el Caribe.

Como nuevo propietario, su vehículo se registra automáticamente en el Programa de asistencia en el camino. Los servicios están disponibles sin costo bajo los términos y

condiciones del programa. El Programa de asistencia en el camino no es parte, ni está incluido en la cobertura provista por la garantía limitada del vehículo nuevo.

La asistencia en el camino brinda asistencia al conductor y pasajeros mientras conduce el vehículo dentro de su ciudad de residencia o cualquier camino autorizado en México, los Estados Unidos o Canadá. Los servicios están sujetos a las limitaciones descritas en las páginas siguientes. La cobertura del programa varía según el país.

La asistencia en el camino está disponible 24 horas al día, 365 días del año.

Este programa caduca a los cuatro años desde la fecha de venta del vehículo, independientemente del kilometraje del vehículo y los cambios de propietario.

Para más información sobre la renovación de este programa y el final de su vigencia, póngase en contacto con el Centro de Atención a Clientes de Cadillac en el 800-466-0805 u 800-212-2345.

### Servicios que se ofrecen

- **Cambio de llantas desinfladas:** Si no puede cambiar una llanta ponchada, el servicio de asistencia en el camino proveerá un servicio de grúa hacia el

distribuidor Cadillac más cercano. Es responsabilidad del conductor reparar o reemplazar la llanta. Este servicio se limita a la transferencia del vehículo a las instalaciones para su reparación.

- **Entrega de combustible de emergencia:** Entrega de suficiente combustible para que el vehículo llegue a la siguiente estación de servicio.
- **Servicio de cerrajero:** El servicio para abrir el vehículo si lo ha cerrado y no tiene la llave. Podría ser posible abrir las puertas de su vehículo de manera remota si tiene OnStar. Por cuestiones de seguridad, el conductor debe presentar su identificación antes de que se proporcione el servicio.
- **Arranque de batería con cables:** El servicio para pasar corriente y arrancar una batería descargada.
- **\*Mensajes de emergencia:** Transmisión de mensajes telefónicos urgentes.
- **\*Llamadas de emergencia:** Llamada a servicios de emergencias.
- **\*Asistencia para la localización de distribuidores:** Información sobre direcciones y números de teléfono para distribuidores Cadillac.

- **Grúa de emergencia:** Servicio de remolque hasta el distribuidor más cercano si no se puede conducir el vehículo.

Si el vehículo se ve involucrado en un accidente durante un crimen, una infracción administrativa, o alguna infracción de las reglas de tránsito, el servicio de asistencia en el camino no brindará asistencia. Cuando el vehículo no esté accesible para ser remolcado, todas las maniobras requeridas para acceder al vehículo serán por cuenta del propietario.

Si el vehículo está en una ciudad fuera de su ciudad de residencia, el servicio de asistencia en el camino se limita a mover el vehículo al distribuidor más cercano. Si desea que el vehículo sea llevado a otro distribuidor, se le pedirá que cubra la diferencia de costos al momento del servicio.

Si el vehículo no puede ser recibido por el distribuidor Cadillac más cercano debido a conflictos de horarios, el vehículo será llevado a un lugar seguro, donde permanecerá hasta 48 horas, hasta que pueda llevarse al distribuidor. Si los costos de almacenamiento exceden la cantidad autorizada, el propietario es responsable de pagar la diferencia al momento del

servicio. Póngase en contacto con el servicio de asistencia en el camino para obtener información sobre los montos autorizados.

- **\*Interrupción del viaje:** Este servicio se le proporciona si no puede continuar utilizando su vehículo durante su viaje, y no es posible realizar la reparación en un distribuidor Cadillac el mismo día, requiriendo que el vehículo se quede en el distribuidor durante una noche o más. Si esto sucede, además de los servicios previamente enumerados y previa confirmación con el distribuidor, puede elegir entre las siguientes alternativas, dentro de los límites establecidos en las guías del servicio del Programa de asistencia en el camino. Si el costo excede el monto autorizado para estos servicios, deberá pagar la diferencia al momento del servicio.

El servicio de asistencia en el camino hará arreglos para una estadía en hotel para todos los ocupantes del vehículo durante hasta dos noches.

Se proveerá un auto rentado durante hasta dos días, y el vehículo debe regresar al destino original, excluyendo vehículos con capacidad de carga mayor a 3.5 toneladas.

Transporte de cortesía: Si prefiere continuar su viaje hacia el destino planeado o volver a su lugar de residencia, y el viaje requiere de más de 8 horas de manejo en carretera, se arreglará el transporte para el conductor y los pasajeros en autobús de primera clase o vuelo en clase turista hacia el destino elegido por asistencia en el camino, dependiendo de la disponibilidad. Aplican restricciones dependiendo de las especificaciones del vehículo.

Si está en la carretera, se le dará el servicio de taxi a la estación de autobuses o aeropuerto más cercano.

- **\*Transporte de cortesía para recoger el vehículo:** Transporte para recoger el vehículo después de completar las reparaciones. Una vez que el distribuidor haya informado que el vehículo está reparado, el servicio de asistencia en el camino proveerá un servicio de ida en autobús o aerolínea comercial (sujeto a disponibilidad) para la persona designada

por usted, para recoger el vehículo en el distribuidor si no se encuentra en la misma ciudad que ésta.

\*Estos servicios no se proporcionan para residentes de EE.UU o Canadá. El pago de todos los servicios proporcionados en EE.UU. o Canadá es responsabilidad del propietario, y asistencia en el camino reembolsará dichos gastos.

### Servicios que no se incluyen en Asistencia en el Camino

Asistencia en el camino no cubre ni reembolsa los servicios siguientes:

- Los eventos causados por fraudes o mala fe del conductor.
- Inmovilización de vehículos debido a circunstancias de fuerza mayor o no previsible, como fenómenos naturales de naturaleza extraordinaria, temblores, erupciones volcánicas y otras tormentas tipo ciclón.
- Inmovilización del vehículo debido a situaciones que surjan de accidentes causados por el conductor del vehículo o terceros. Esto incluye cualquier suceso que cause lesiones físicas al vehículo o los ocupantes provocadas por fuerzas externas.

- Actos de terrorismo, tumultos o acciones de la policía y fuerzas armadas que eviten brindar los servicios en el tiempo adecuado.
- El servicio de comidas, bebidas, llamadas u otros costos extra. Los costos de alojamiento aplican sólo para México, en los términos y condiciones del Programa de asistencia en el camino.
- Cualquier daño al vehículo no intencional, derivado de los servicios provistos.
- El costo de la grúa al elegir un distribuidor Cadillac que está cerca del almacenamiento temporal para el vehículo descompuesto.
- El costo de las maniobras requeridas para llegar al vehículo cuando no está accesible para remolcarlo.
- El costo del combustible provisto.

Los costos de reparación de rutina del vehículo no están cubiertos por el Programa de asistencia en el camino. Para más información, consulte la garantía del vehículo nuevo.

### Contacto con asistencia en el camino

Los servicios de Asistencia en el camino se proporcionan sin costo para usted y están disponibles las 24 horas, los 365 días del

año. Los costos sólo se generan en situaciones que exceden los límites del programa; algunos de los cuales están listados en esta sección.

Para contactar la asistencia en el camino por teléfono, use los números que se listan a continuación:

#### México

800-466-0805  
800-212-2345

#### Estados Unidos

1-800-458-8006

#### Canadá

01-800-268-6800

#### Correo electrónico

asistencia.gmmexico@gm.com

Para asistencia en inglés:  
mx\_gm\_customerassistance @gm.com

*Cadillac se reserva el derecho a hacer cualquier cambio o descontinuar el Programa de Asistencia en el Camino en cualquier momento sin previa notificación.*

## Norma de Radiofrecuencia

Este vehículo tiene sistemas que operan en frecuencia de radio que cumple con los requisitos de la NOM-EM-016-SCFI-2015 or NOM-208-SCFI-2016 y el Cuadro Nacional de Atribución de Frecuencias.

La operación de este equipo está sujeta a las siguientes dos condiciones:

1. Es posible que este equipo o dispositivo no cause interferencia perjudicial.
2. Este equipo o dispositivo debe aceptar cualquier interferencia, incluyendo la que pueda causar su operación no deseada.

## Elaboración de informes sobre defectos de seguridad

### Cómo informar defectos de seguridad a General Motors

Además de notificar a la NHTSA (o Transport Canada) en una situación como ésta, notifíquelo también a General Motors.

En los EUA, llame al 1-800-458-8006, o escriba a:

Centro de Atención a Clientes de Cadillac  
 Cadillac Motor Car Division  
 P.O. Box 33169  
 Detroit, MI 48232-5169

En Canadá, llame al 1-888-446-2000, o escriba:

Centro de Atención al Cliente Cadillac  
 canadiense  
 General Motors of Canada Company  
 500 Wentworth Street W  
 Oshawa, ON (Encendido) L1J 0C5

En México, llame al 800-466-0805 u 800-212-2345.

En otros países de Centro América y el Caribe, llame al 52-555-901-2369.

## Grabación de datos y privacidad del vehículo

El vehículo tiene una cantidad de computadoras que registran información sobre el desempeño del vehículo y cómo se maneja o utiliza. Por ejemplo, el vehículo usa módulos de computadora para monitorear y controlar el desempeño del motor y la transmisión, para monitorear las

condiciones para el despliegue de la bolsa de aire y para desplegarlas en una colisión y, si está equipado, para suministrar frenado antibloqueo y ayudar al conductor a controlar su vehículo. Estos módulos pueden almacenar datos para ayudar al técnico del distribuidor a dar servicio al vehículo o ayudar a GM a mejorar la seguridad o características. Algunos módulos pueden almacenar también datos sobre cómo se opera el vehículo, tal como la tasa de consumo de combustible o velocidad promedio. Estos módulos pueden retener preferencias personales, como ajustes de radio, posiciones de asiento y ajustes de temperatura.

## Cyberseguridad

GM recolecta la información sobre el uso de su vehículo incluyendo la información relacionada con la operación y la seguridad. Recolectamos esta información para proporcionar, evaluar, mejorar, y solucionar problemas a nuestros productos y servicios y para desarrollar nuevos productos y servicios. La protección de los sistemas electrónicos del vehículo y los datos del cliente contra acceso o control electrónico externo no autorizado es importante para GM. GM mantiene normas, prácticas,



reglamentos y controles de seguridad apropiados destinados a defender el vehículo y el ecosistema de servicio del vehículo contra acceso electrónico no autorizado, detectando posible actividad maliciosa en redes relacionadas, y respondiendo a incidentes de ciberseguridad con sospecha en una manera oportuna, coordinada y efectiva. Los incidentes de seguridad podrían tener impacto en su seguridad o comprometer sus datos privados. Para minimizar los riesgos de seguridad, no conecte los sistemas electrónicos de su vehículo a dispositivos no autorizados o conecte su vehículo a ninguna red desconocida o en la que no confíe (tal como Bluetooth, WIFI o tecnología similar). En el caso de cualquier sospecha de cualquier incidente de que tenga impacto en sus datos o la operación segura de su vehículo, por favor deje de operar su vehículo y póngase en contacto con su distribuidor.

### **Grabadoras de datos eventos**

Este vehículo está equipado con un Grabador de datos de evento (EDR). El objetivo principal de un registrador de datos de evento (EDR) es registrar, en ciertas situaciones de colisión o similares a una colisión, tales como un despliegue de la

bolsa de aire o un impacto con un obstáculo de la carretera, los datos que ayudarán a entender cómo funcionaron los sistemas del vehículo. El EDR está diseñado para registrar los datos relacionados con los sistemas de dinámica y seguridad del vehículo por un período corto de tiempo, usualmente 30 segundos o menos. El EDR en este vehículo está diseñado para registrar datos tales como:

- Cómo operaban diversos sistemas en su vehículo;
- Si los cinturones de seguridad del conductor y pasajero estaban abrochados o no;
- Cuánto estaba presionando el conductor el acelerador o pedal del freno (en caso de haberlo hecho); y,
- A qué velocidad viajaba el vehículo.

Estos datos pueden ayudar a proveer una mejor comprensión de las circunstancias en las cuales ocurren colisiones y lesiones.

#### **Nota**

Los datos EDR se registran solamente si ocurre una situación de colisión importante; el EDR no registra datos bajo condiciones normales de manejo y tampoco datos personales (por ejemplo: nombre, género,

edad y ubicación de la colisión). Sin embargo, otros organismo, tales como las fuerzas y cuerpos de seguridad, podrían combinar los datos EDR con el tipo de datos de identificación personal adquiridos rutinariamente durante la investigación de una colisión.

Para leer los datos registrados por un EDR se requiere de equipo especial y se necesita acceder al vehículo o al EDR. Además del fabricante del vehículo, otros organismos como las fuerzas y cuerpos de seguridad que tienen el equipo especial pueden leer la información si tienen acceso al vehículo o al EDR.

GM no accederá a estos datos ni los compartirá con otros a menos que sea con el consentimiento del propietario del vehículo o, si el vehículo está arrendado, con el consentimiento del arrendatario; en respuesta a una petición oficial por la policía u oficina de gobierno similar; como parte de la defensa de litigio de GM a través del proceso de descubrimiento; o según lo permita la ley. Los datos que GM recolecta o recibe pueden usarse también para fines de investigación de GM o pueden ponerse a disposición a terceros para fines de

investigación, siempre que sea necesario y que los datos no estén ligados a un vehículo o propietario específico.

## **OnStar**

Si el vehículo está equipado con OnStar y cuenta con un plan de servicio activo, se pueden recolectar y transmitir datos adicionales por medio del sistema OnStar. Esto incluye información acerca de la operación del vehículo; colisiones en que involucró el vehículo; el uso del vehículo y sus funciones, incluyendo infoentretenimiento; y la ubicación y velocidad GPS aproximada del vehículo. Consulte los Términos y condiciones de OnStar y la Declaración de privacidad en el sitio web de OnStar.

Vea *Información adicional de OnStar* ⇨ 388.

## **Sistema de Infoentretenimiento**

Si el vehículo está equipado con un sistema de navegación como parte del sistema de infoentretenimiento, el uso del mismo puede traducirse en el almacenamiento de destinos, direcciones, números telefónicos y otra información de viaje. Vea la sección de infoentretenimiento para obtener mayor información sobre los datos almacenados y sobre las instrucciones para borrarlos.

## OnStar

### Descripción general OnStar

Descripción general OnStar ..... 386

### Servicios OnStar

Emergencias ..... 387

Seguridad ..... 387

### Información adicional de OnStar

Información adicional de OnStar ..... 388

## Descripción general OnStar

Si está equipado, este vehículo cuenta con un sistema integral que puede conectarse con un Asesor OnStar para obtener servicios de emergencia, seguridad, navegación, conectividad y diagnósticos.



 Botón de comando de voz

 Botón azul OnStar

 Botón de emergencia

Este manual describe funciones de OnStar, que podrían o no ser parte de su vehículo debido a: equipo opcional que no fue comprado con el vehículo; variaciones de modelo; especificaciones del país; funciones y aplicaciones que pueden no estar disponibles en su región; o debido a cambios posteriores a la impresión de este manual.

Consulte la documentación de compra específica para su vehículo, para confirmar las funciones aplicables.

El sistema OnStar no se encuentra disponible en ninguno de los países de la región de Centroamérica y el Caribe.

La luz de estado del sistema OnStar está al lado de los botones OnStar. Si la luz de estado está:

- Verde: El sistema está listo.
- Verde parpadeante: En una llamada.
- Rojo: Indica un problema.

Presione  o llame al 01-800-083-4994 para hablar con un Asesor.

La funcionalidad del botón de Comando de voz puede variar según el vehículo y la región.

Oprima  para abrir la aplicación OnStar en la pantalla de infoentrenamiento.

Si está equipado, el Sistema de Infoentrenamiento tiene controles OnStar en la aplicación OnStar en la Página de inicio. La mayoría de las funciones OnStar que se pueden realizar con los botones se pueden realizar utilizando la aplicación. Para abrir la aplicación, toque el icono OnStar en la página de Inicio. Las funciones varían por región y modelo. Las funciones están sujetas a cambios. Para más información sobre esta función, visite [my.cadillac.com.mx](http://my.cadillac.com.mx). O,

presione  para dar comandos de voz de Navegación paso a paso OnStar. Éste requiere el Plan de seguridad, Plan de acceso ilimitado, y Plan de datos ilimitados.

Presione  para conectar con un Asesor para:

- Verificar la información de la cuenta o actualizar la información de contacto.
- Obtener instrucciones de manejo. Requiere el Plan de seguridad, Plan de acceso ilimitado, y Plan de datos ilimitados.
- Recibir Diagnósticos "Por Solicitud" para comprobar los sistemas clave para la operación del vehículo.
- Recibir asistencia en el camino.

Presione  para obtener una conexión prioritaria al Asesor, disponible las 24 horas, los 7 días de la semana para:

- Obtener ayuda en una emergencia.
- Sea un buen ciudadano póngase en contacto con un Asesor para ayudar a alguien que lo necesite.
- Obtener asistencia en climas difíciles u otras situaciones de crisis y encontrar rutas de evacuación.

## Servicios OnStar

### Emergencias

Con la Respuesta Automática de Accidente, en muchos accidentes, los sensores integrados pueden alertar automáticamente a un Asesor OnStar capacitado que se conecta de inmediato al vehículo para ayudar.

Presione  para una conexión prioritaria con un Asesor OnStar que se puede poner en contacto con proveedores de servicio de emergencia, dirigirlos a su ubicación exacta, y transmitir información importante.

Con Asistencia en crisis de OnStar, Asesores especialmente capacitados están disponibles las 24 horas del día, los 7 días de la semana, para proporcionar un punto central de contacto, asistencia e información durante una crisis.

### Seguridad

Si está equipado, OnStar proporciona estos servicios:

- Con Asistencia en el camino, los Asesores pueden localizar un proveedor de servicio cercano para ayudar con una llanta pinchada, pasar corriente a la batería, o un tanque de gasolina vacío.
- Con Asistencia de Vehículos Robados, los asesores OnStar pueden usar el GPS para localizar el vehículo y ayudar a las autoridades a recuperarlo rápidamente.
- Con Bloqueo remoto de ignición, si está equipado, OnStar puede bloquear el arranque del motor.
- Con Desaceleración de vehículos robados, si está equipado, OnStar puede trabajar con las agencias de policía para desacelerar gradualmente el vehículo.

## Información adicional de OnStar

### Servicio de transferencia

Presione  para solicitar información de elegibilidad para transferencia a cuenta. El Asesor puede cancelar o cambiar la información de la cuenta.

### Reactivación para los siguientes propietarios

Presione  y siga las instrucciones para hablar con un Asesor tan pronto como sea posible. El Asesor actualizará los registros del vehículo y explicará las ofertas del servicio OnStar o conectado y las opciones.

### Cómo funciona el servicio OnStar

La Respuesta Automática de Accidente, los servicios de emergencia, la asistencia en crisis, la Asistencia de Vehículos Robados, el diagnóstico del vehículo, los Servicios remotos, y la asistencia en el camino están disponibles en la mayoría de los vehículos. Todos los servicios OnStar no están disponibles en todos los lugares ni en todos los vehículos. Para mayor información, una descripción completa de los servicios OnStar,

las limitaciones del sistema, y los términos y condiciones de OnStar, visite [www.onstar.com.mx](http://www.onstar.com.mx).

OnStar o los servicios conectados funcionan únicamente si su vehículo está en un lugar en el que OnStar tenga convenio con un proveedor de servicio inalámbrico para poder dar el servicio en dicha zona, y si el proveedor de servicio inalámbrico tiene la cobertura, la capacidad de red, la recepción, y la tecnología compatible con OnStar o servicios conectados. Los servicios que incluyen información sobre la ubicación del vehículo no podrán funcionar a menos que haya señal GPS disponible, sin obstrucciones y compatible con el hardware de OnStar. El servicio de OnStar o de conexión podría no funcionar si el equipo de OnStar no está instalado o no se le ha dado el mantenimiento adecuado. Si se agrega, conecta o modifica el equipo o software, los servicios OnStar o de conexión podrían no funcionar. Otros problemas fuera del control de OnStar - tales como colinas, edificios altos, túneles, clima, diseño del sistema eléctrico y la arquitectura del vehículo, daños al vehículo durante una colisión o exceso de tráfico o sobrecarga de la red de telefonía inalámbrica - pueden evitar el servicio.

Vea *Norma de Radiofrecuencia* ⇨ 383.

El presente servicio es prestado a través de una red pública de telecomunicaciones debidamente autorizada en la República Mexicana.

### OnStar.com.mx

El sitio de Internet proporciona acceso a la información de cuenta, permite administrar el servicio OnStar, y permite ver videos de cada servicio. Obtenga los precios del plan de servicio y regístrese para los diagnósticos del vehículo de OnStar. Haga clic en la pestaña "Mi cuenta" en la página de inicio. La navegación y servicios proporcionados del sitio web pueden variar en cada país.

### Número de identificación personal de OnStar (NIP)

Se requiere un NIP para acceder a algunos de los servicios de OnStar, como abrir y cerrar las puertas de manera remota y la asistencia de vehículos robados. Se le solicitará que cambie el NIP la primera vez que hable con un Asesor. Para cambiar el NIP de OnStar, llame a OnStar y proporcione el NIP actual al Asesor.

## Garantía

El equipo OnStar podría estar garantizado como parte de la Garantía limitada del vehículo nuevo. El fabricante del vehículo proporciona información detallada de la garantía.

## Idiomas

El vehículo puede programarse para responder en varios idiomas. Presione  y pregunte por un Asesor. Los asesores están disponibles en inglés y español.

## Problemas potenciales

OnStar no puede realizar Desbloqueo remoto de puerta ni brindar Asistencia de vehículos robados después de que el vehículo haya estado apagado por un periodo prolongado sin un ciclo de ignición. Para averiguar la duración que plica para el vehículo, póngase en contacto con un Asesor OnStar presionando  o llamando al 01-800-083-4994. Si el vehículo no se ha arrancado por un periodo prolongado de tiempo, OnStar se puede poner en contacto con Asistencia en el Camino o un cerrajero para ayudar a tener acceso al vehículo.

## Sistema de Posicionamiento Global (GPS)

- La obstrucción del GPS podría ocurrir en ciudades grandes con edificios altos, en estacionamientos, en los alrededores de aeropuertos, en túneles, y pasos a desnivel; o en áreas con demasiados árboles. Si las señales GPS no están disponibles, el sistema OnStar debería funcionar para llamar a OnStar. Sin embargo, OnStar podría tener dificultades para identificar la ubicación exacta.
- En situaciones de emergencia, OnStar puede usar la última ubicación de GPS guardada para enviar la ayuda de emergencia.
- La pérdida temporal de GPS podría hacer que se pierda la capacidad de enviar la ruta de navegación paso a paso. El Asesor podría dar una ruta por comandos de voz o podría solicitar llamar nuevamente cuando el vehículo esté en un área abierta.

## Antenas celulares y GPS

La recepción celular es necesaria para que OnStar envíe señales remotas al vehículo. No coloque artículos sobre o cerca de la antena para evitar bloquear la recepción celular o de GPS.

## Mensaje No es posible conectar con OnStar

Si la cobertura celular es limitada o la red celular ha alcanzado la capacidad máxima, este mensaje podría aparecer. Presione  para intentar llamar nuevamente o intente llamar después de conducir algunos kilómetros hacia alguna otra área de cobertura celular.

## Problemas con el vehículo y la energía

Los servicios de OnStar requieren el sistema eléctrico del vehículo, servicio inalámbrico y tecnologías satelitales GPS para estar disponibles y que las funciones tengan un correcto funcionamiento. Estos sistemas podrían no funcionar si la batería está desconectada o descargada.

## Equipo eléctrico añadido

El sistema OnStar está integrado en la arquitectura eléctrica del vehículo. No añada ningún equipo eléctrico. El equipo eléctrico añadido podría interferir con al operación del sistema OnStar y hacer que no funcione.

### Actualizaciones de software de vehículo

OnStar o GM pueden entregar actualizaciones o cambios de software remotamente al vehículo sin aviso o consentimiento adicional. Estas actualizaciones o cambios pueden mejorar o mantener la seguridad, protección, o la operación del vehículo o los sistemas del vehículo. Las actualizaciones o cambios de software pueden afectar o borrar datos o ajustes que estén guardados en el vehículo, tales como destinos de navegación guardados, o estaciones de radio pre-establecidas. OnStar o GM no son responsables por datos o ajustes afectados o borrados. Estas actualizaciones o cambios también pueden recolectar información personal. Tal recolección se describe en la declaración de privacidad de OnStar o se divulga por separado al momento de la instalación. Estas actualizaciones o cambios también pueden causar que un sistema se comuniquen automáticamente con los servidores de GM para recolectar información sobre el estado del sistema del vehículo, identificar si hay actualizaciones o cambios disponibles, o entregar actualizaciones o cambios. Un acuerdo OnStar activo constituye el consentimiento para estas actualizaciones o cambios de

software y el acuerdo de que OnStar o GM pueden entregarlos de forma remota al vehículo.

### Privacidad

El responsable del tratamiento de sus datos personales será OnStar de México, S. de R.L. de C.V., con domicilio en Avenida Ejército Nacional No. 843, Colonia Granada, Delegación Miguel Hidalgo, C.P. 11520, México, D.F.

Sus datos personales serán tratados para las siguientes finalidades: (i) para proveerle los servicios que Usted ha solicitado (respuesta automática de accidentes, servicios de emergencia a distancia, asistencia en caso de robo de su vehículo, instrucciones para llegar a su destino); (ii) para mantener actualizados nuestros registros y para que podamos resolver sus consultas; (iii) para solucionar problemas y propósitos de investigación; (iv) para proteger su seguridad y la de otros; (v) para evitar fraudes o el uso incorrecto del servicio OnStar; (vi) para los casos señalados por la ley o las autoridades; (vii) para llevar a cabo actividades de marketing y actividades promocionales; (viii) para permitir a OnStar, General Motors de México, S. de R.L. de C.V., General Motors LLC y todas las subsidiarias, afiliadas o

cualquier sociedad del mismo grupo empresarial al que pertenezca OnStar, llevar a cabo actividades de publicidad (ofrecimiento de productos, servicios e información); y (ix) para prospección comercial y análisis estadísticos y de mercado.

Es importante mencionar que, las finalidades (i), (ii), (iii), (iv), (v) y (vi), dan origen y son necesarias para mantener nuestra relación jurídica. Por otra parte, las finalidades (vii), (viii) y (ix), no dan origen y tampoco son necesarias para mantener nuestra relación jurídica y, por lo tanto, para este propósito, ponemos a su disposición el mecanismo habilitado en nuestro Centro de Atención a Clientes en el teléfono: 01800-0834994 o por medio del correo electrónico: [privacidadmexico@onstar.com](mailto:privacidadmexico@onstar.com), para que en su caso, pueda manifestar su negativa a que los datos personales sean tratados para los fines señalados en los números (vii), (viii) y (ix).

Para conocer la versión integral del presente aviso de privacidad, visite nuestra página en internet [www.onstar.com.mx](http://www.onstar.com.mx)

**OnStar – Reconocimientos de software**

Para obtener el código fuente bajo GPL, LGPL, MPL, y otras licencias de fuente abierta, que estén contenidas en este producto, visite <https://opensource.lge.com>. Además del código fuente, todos los términos de licencia referidos, renunciaciones de garantía, y avisos de derechos reservados están disponibles para descarga. Esta oferta es válida por un periodo de tres años después de nuestro último embarque de este producto. Esta oferta es válida para cualquier persona que reciba esta información.

\*Provisto a través de LG Electronics Inc., que es exclusivamente responsable de las disposiciones del cumplimiento OSS relacionado.



## Servicios conectados

### Servicios conectados

Navegación .....	392
Conectividad .....	393
Diagnósticos .....	394

## Servicios conectados

### Navegación

La navegación requiere un plan de servicio OnStar o de conexión específico.

Presione  para solicitar Instrucciones paso a paso o recibirlas en la pantalla de navegación del vehículo, si está equipada. Seleccione Instrucciones paso a paso de la pestaña Servicios de la aplicación OnStar para llamar a un asesor o seleccionar un destino reciente o favorito. Toque los iconos de navegación para seleccionar casa, dirección o lugar. Una transferencia de destino desde OnStar mostrará la vista de detalle del destino cuando se transfiera de OnStar a la aplicación de Navegación. Toque OK para regresar el menú anterior. Se requiere un Plan ABS y Orientación o Adicional de Navegación. Vaya a [www.onstar.com.mx](http://www.onstar.com.mx) para consultar la cobertura de mapas. Los Servicios varían según el modelo. La base de datos de mapas de OnStar se actualiza continuamente. Para la cobertura de los mapas, consulte [www.onstar.com.mx](http://www.onstar.com.mx).

### Navegación Paso a Paso

1. Presione  para conectarse con un Asesor.
2. Las instrucciones solicitadas se descargarán en el vehículo.
3. Siga los comandos guiados por voz.

### Utilice comandos de voz durante una ruta planeada.

La funcionalidad del botón de Comando de voz, si está equipado, puede variar por vehículo y región. Para algunos vehículos, presione  para abrir la aplicación OnStar en la pantalla de infoentretenimiento.

Otros servicios de navegación disponibles en OnStar

### Descarga de destino

Las instrucciones se pueden enviar a la pantalla de navegación del vehículo, si está equipado.

Presione , después pida al Asesor que descargue las instrucciones al sistema de navegación del vehículo, si está equipado. Después de terminar la llamada, presione el botón Ir en la pantalla de navegación para iniciar las instrucciones de conducción. Las

rutas que se envían a la pantalla de navegación sólo se pueden cancelar a través de la pantalla de navegación.

Para información sobre la descarga de destinos, y la cobertura de los mapas, visite [www.onstar.com.mx](http://www.onstar.com.mx).

## Conectividad

Los siguientes servicios ayudan a permanecer conectado.

Para la cobertura de los mapas, consulte [www.onstar.com.mx](http://www.onstar.com.mx).

### Hotspot Wi-Fi (si está equipado)

El vehículo puede tener un hotspot Wi-Fi integrado que proporciona acceso a Internet y contenido de red en velocidad 4G. Se pueden conectar hasta siete dispositivos móviles. Se requiere un plan de datos. Use los controles en el vehículo únicamente cuando sea seguro hacerlo.

1. Para recuperar la información del punto de acceso Wi-Fi, presione  para abrir la aplicación OnStar en la pantalla de infoentretenimiento y luego seleccione Punto de acceso Wi-Fi. En algunos vehículos, toque Wi-Fi o Configuración Wi-Fi en la pantalla.

2. La configuración Wi-Fi mostrará el nombre de hotspot Wi-Fi (SSID), la contraseña, y en algunos vehículos, el tipo de conexión (no conexión de Internet, 3G, 4G), y calidad de señal (pobre, buena, excelente). El icono LTE muestra la conexión a Wi-Fi. Es posible que el icono no se ilumine aunque el vehículo tenga una conexión activa.
3. Para cambiar el SSID o la contraseña, presione  o llame al 01-800-083-4994 para conectarse con un Asesor. En algunos vehículos, el SSID y la contraseña se pueden cambiar en el menú Hotspot Wi-Fi.

Después de la configuración inicial, el hotspot Wi-Fi de su vehículo se conectará automáticamente a sus dispositivos móviles. Administre el uso de datos desactivando o activando Wi-Fi en su dispositivo móvil, utilizando la aplicación móvil myCadillac, o poniéndose en contacto con un Asesor de OnStar. En algunos vehículos, Wi-Fi también se puede administrar desde el menú Hotspot Wi-Fi.

### Aplicación Móvil MyCadillac (si está disponible)

Descargue la aplicación móvil myCadillac a teléfonos inteligentes Apple y Android compatibles. Los usuarios de Cadillac pueden tener acceso a los siguientes servicios desde un teléfono inteligente:

- Arrancar/parar de forma remota el vehículo, si está equipado en fábrica.
- Bloquear/desbloquear las puertas, si está equipado con seguros automáticos.
- Activar el claxon y las luces.
- Revisar el nivel de combustible del vehículo, la vida del aceite, o la presión de las llantas, si está equipado en fábrica con el Sistema de monitor de presión de llantas.
- Enviar destinos al vehículo.
- Localizar el vehículo en un mapa.
- Encender/apagar el hotspot Wi-Fi del vehículo, administrar ajustes, y monitorear el consumo de datos, si está equipado.
- Localizar un distribuidor y programar el servicio.
- Solicitar Asistencia en el camino.

- Ajustar un recordatorio de estacionamiento con un marcador, tomar una fotografía, realizar una nota y ajustar un temporizador.
- Conectarse con Cadillac en los medios sociales.

Las características están sujetas a cambio. Para la información y compatibilidad de la app móvil myCadillac, visite [my.cadillac.com.mx](http://my.cadillac.com.mx).

Se puede requerir un plan de servicio OnStar o de conexión activo. Se requiere un dispositivo compatible, arranque remoto instalado en fábrica y seguros eléctricos. Se aplican tarifas de datos. Consulte [www.onstar.com.mx](http://www.onstar.com.mx) respecto a detalles y limitaciones del sistema.

## Diagnósticos

OnStar puede realizar una verificación mensual de los sistemas de operación clave de su vehículo, incluyendo el motor, la transmisión, frenos antibloqueo, y otros sistemas principales del vehículo a través de

un reporte de diagnóstico mensual. OnStar también puede monitorear la presión de las llantas, si el vehículo está equipado con el Sistema de monitor de presión de llantas. Si necesita un reporte de Diagnóstico "On Demand", presione  y un Asesor puede ejecutar un diagnóstico.

# Índice

<b>A</b>		Advertencia de la Propuesta 65, California ..... 350
Abridor de puerta de garaje .....	123	Advertencia de la propuesta de California 65 ..... 1, 350
Programación .....	124	Advertencia de propuesta 65 California ..... 1
Accesorios y modificaciones .....	287	Aire
Aceite		Acondicionado ..... 187, 192
Luz de presión .....	114	Depurador/filtro, Motor ..... 297
Motor .....	293	Filtro, Compartimiento de pasajeros ... 195
Sistema de duración del aceite del motor .....	295	Sistema de vida de filtro ..... 296
Activo		Ventilas ..... 194
Administración de combustible .....	220	Ajuste del soporte lumbar .....
Actualizaciones		Asientos delanteros ..... 44
Información de mapa .....	160	Ajustes
Software .....	141	Soporte lumbar, asientos delanteros .... 44
Actualizaciones de datos de mapas .....	160	Alarma
Actualizaciones de software .....	141	Seguridad del vehículo ..... 28
Acuerdos		Alerta
Marcas Registradas y Licencias .....	180	Cambio de carril (LCA) ..... 265
Adaptativo		Peatón trasero ..... 255
Control Crucero .....	116	Tráfico trasero cruzando ..... 256
Control de velocidad constante .....	235	Zona ciega lateral (SBZA) ..... 265
Adicional		Alerta de colisión
Información de OnStar .....	388	Sistema frontal (FCA) ..... 257
Advertencia		Almacenamiento
Luces de advertencia .....	130	Compartimientos ..... 84
Luces, medidores e indicadores. ....	100	Consola central ..... 87
Luz del sistema de frenos .....	109	
Precaución y Peligro .....	2	

Almacenamiento (cont.)			
Descansabrazos .....	85	Asistencia de arranque en subidas (HSA) .....	230
Guantera .....	84	Asistencia de arranque, Colina .....	230
Lentes oscuros .....	85	Asistencia de estacionamiento Automática .....	251
Portavasos .....	84	Asistencia en el Camino .....	380
Red de comodidad .....	89	Audio	
Sistema portaequipajes .....	90	Bluetooth .....	147
Trasera .....	85	Automática	
Antena		Asistencia de estacionamiento (APA) .....	251
Multibanda .....	144	Espejos con atenuación .....	32
Antena multibanda .....	144	Fluido de transmisión .....	296
Apple CarPlay y Android Auto .....	171	Seguros de puertas .....	20
Arranque del motor .....	214	Sistema de faros delanteros .....	129
Arranque del vehículo, Remoto .....	15	Transmisión .....	221
Asentamiento, vehículo nuevo .....	212	Avanzado	
Asientos		Sistemas de asistencia al conductor ....	245
Ajuste del soporte lumbar, delante .....	44	<b>B</b>	
Ajuste eléctrico, delante .....	42	Batería	
Cabeceras .....	41	Ahorrador de Batería de Iluminación Exterior .....	133
Calefacción y ventilación, delantera .....	47	Protección de la carga .....	133
Con calefacción, trasera .....	51	Batería - Norteamérica .....	306, 350
Memoria .....	44	Bloquear	
Respaldos reclinables .....	43	Columna de dirección .....	29
Trasera .....	48	Bloqueo retardado .....	19
Asientos con memoria .....	44	Bluetooth	
Asistencia al Cliente		Audio .....	147
Oficinas .....	379	Resumen .....	166, 167
		Bolsas de aire	
		Añadir equipos al vehículo .....	69
		Indicador de estatus del pasajero .....	106
		Luz de estado .....	106
		Reemplazo de partes del sistema después de una colisión .....	70
		Servicio del vehículos equipados con bolsas de aire .....	69
		Brújula .....	97
		<b>C</b>	
		Cabeceras .....	41
		Cadenas, llanta .....	341
		Calefacción .....	187, 192
		Calentador	
		Motor .....	216
		Calibración	
		Brújula .....	97
		California	
		Requisitos relativos a materiales de perclorato .....	287
		Cámara	
		Visión trasera (RVC) .....	247
		Cambio	
		a Estacionamiento .....	218

Cambio (cont.)	Cofre .....	288	Con calefacción
Fuera de Park (estacionamiento) .....	Combustible		Asientos delanteros con ventilación .....
219	Aditivos .....	271	Asientos Traseros .....
Cambio de la pluma,	Administración, Activa .....	220	Espejos .....
limpiaparabrisas .....	Ahorro, conducción para mejorar .....	197	Volante de dirección .....
308	Combustibles prohibidos .....	270	Conducción
Caminos	Llenado de un contenedor de		Caminos mojados .....
Conducción, húmeda .....	combustible portátil .....	273	Características y consejos de
205	Llenado del tanque .....	271	remolque .....
Capacidades/especificaciones .....	Luz de advertencia de		Cuestas y caminos montañosos .....
375	combustible bajo .....	115	defensiva .....
Carga	Manómetro .....	104	Invierno .....
Amarres .....	Países extranjeros .....	271	Límites de carga del vehículo .....
88	Recomendado .....	270	Mayor ahorro de combustible .....
Cubierta .....	Top Tier .....	269	Pérdida de control .....
87	Combustible Top Tier .....	269	Perjudicada .....
Inalámbrica .....	Combustibles prohibidos .....	270	Recuperación fuera de carretera .....
97	Cómo usar correctamente los		Si el vehículo está atascado .....
Luz del sistema .....	cinturones de seguridad .....	53	Sistemas de Asistencia .....
107	Compartimento para lentes oscuros .....	85	Todo terreno .....
Sistema de administración .....	Compartimentos		Conducción defensiva .....
89	Cubierta de carga .....	87	Conducción distraída .....
Carga inalámbrica .....	Sistema de administración de la		Conductor
97	carga .....	89	Adolescente .....
Carril	Compartimientos		Centro de información (DIC) .....
Luz de asistencia de conservación .....	Almacenamiento .....	84	Control de modo .....
111	Compra de llantas nuevas .....	337	Luz de control de modo .....
Cinturón de seguridad de tres puntos .....	Compuerta levadiza .....	21	Sistemas de asistencia, Avanzados .....
55			245
Cinturones de seguridad .....			
52			
Avisos .....			
105			
Cambio después de una colisión .....			
59			
Cinturón de seguridad de tres			
puntos .....			
55			
Cómo usar correctamente los			
cinturones de seguridad .....			
53			
Cuidado .....			
59			
Uso durante el embarazo .....			
58			
Claxon .....			
93			
Claxon óptico .....			
129			

Conductor adolescente .....	176	Cyberseguridad .....	383	Dual	
Conectividad		<b>D</b>		Sistema de climatización	
Servicios conectados .....	393	Dar servicio a sistema .....	159	automática .....	187
Configuración .....	172	Declaración de frecuencia		<b>E</b>	
Consola central		Radio .....	383	Elaboración de informes sobre defectos de	
Almacenamiento .....	87	Delantero		seguridad	
Control		Asientos con calefacción y		General Motors .....	383
Tracción y estabilidad electrónica .....	230	ventilación .....	47	Eléctrico	
Control Crucero .....	233	Descansabrazos		Ajuste del asiento .....	42
Adaptativo .....	235	Almacenamiento .....	85	Energía retenida para los	
Luz .....	116	Asiento Trasero .....	51	accesorios (RAP) .....	218
Control de vehículo .....	199	Destino .....	152	Equipo, Añadido .....	285
Controles		Detener/Iniciar el sistema .....	215	Espejos .....	31
Volante de dirección .....	137	Diagnósticos		Freno de estacionamiento .....	228
Convenios de marcas registradas y		Servicios conectados .....	394	Luz de freno de estacionamiento .....	110
licencias .....	180	Dirección .....	199	Protección, batería .....	133
Cuadro de instrumentos .....	101	Ajuste del volante .....	92	Refuerzo de freno .....	227
Cuándo se deben reemplazar las		Bloqueo de columna .....	29	Salidas .....	97
llantas .....	336	Controles del volante .....	137	Seguros de puertas .....	19
Cubierta		Volante con calefacción .....	93	Sobrecarga de sistema .....	311
Carga .....	87	Direccionales, vuelta y cambio de		Ventanas .....	36
Cuenta en línea .....	379	carril .....	130	Embarazo, uso de cinturones de	
Cuestas y caminos montañosos .....	206	Distraído		seguridad .....	58
Cuidado Apariencia		Conducción .....	198	Emergencia OnStar .....	387
Exterior .....	356	Disyuntores de circuito .....	312	Emergencias	
Interior .....	360	Dónde poner el sistema de retención		OnStar .....	387
Cuidado del vehículo		infantil .....	76	Energía de accesorios .....	218
Presión de llantas .....	328				

Energía retenida para los accesorios (RAP) .....	218
Enfriamiento .....	187, 192
Equipo eléctrico incorporado .....	285
Equipo, operaciones de remolque .....	280
Especificaciones y capacidades .....	375
Espejo retrovisores interiores .....	33
Espejos	
Atenuación automática .....	32
Cámara trasera .....	33
Con calefacción .....	32
Convexos .....	31
Eléctrico .....	31
Espejo retrovisor manual .....	33
Inclinación en reversa .....	32
Plegables .....	32
Retrovisor de atenuación automática ...	33
Retrovisor interior .....	33
Espejos convexos .....	31
Espejos plegables .....	32
Espejos retrovisores .....	33
Atenuación automática .....	33
Estacionamiento	
Asistencia .....	246, 250
Cambio a .....	218
Cambio fuera de .....	219
Extendido .....	220

Estacionamiento (cont.)	
Revisión del freno y el mecanismo de estacionamiento P (estacionamiento) .....	307
Sobre cosas que se queman .....	220
Estacionamiento extendido .....	220
Estacionarse o Ir de Reversa	
Sistemas de Asistencia .....	246
Etiquetado, flanco de llanta .....	323
Evite dispositivos de medios no confiables .....	145
Explicaciones de cobertura .....	160
Explicaciones de la cobertura de base de datos .....	160
Exterior	
Ahorrador de batería de iluminación .....	133
Controles de luz .....	127
Recordatorio de apagado de luces ....	128
<b>F</b>	
Faros	
Automática .....	129
Cambiador de luces altas/bajas .....	128
Claxon óptico .....	129
Luces diurnas (DRL) .....	129
Luz indicadora de luces altas encendidas .....	115

Faros (cont.)	
Orientación .....	310
Recordatorio de luces encendidas .....	116
Reemplazo de focos .....	310
Filtro	
Depurador de aire de motor .....	297
Freno	
Líquido .....	305
Luz de advertencia del sistema .....	109
Frenos .....	199, 304
Antibloqueo .....	227
Asistencia del freno .....	230
Automático de emergencia (AEB) .....	259
Freno de estacionamiento eléctrico ....	228
Refuerzo de freno eléctrico .....	227
Reversa automática .....	254
Sistema ante peatón al frente (FPB) ...	261
Fusibles	
Bloque de fusibles del compartimiento del motor .....	313
Bloque de fusibles del compartimiento trasero .....	319
Bloque de fusibles del tablero de instrumentos .....	316
Fusibles y cortacircuitos .....	312



<b>G</b>		
Grabadoras de datos eventos .....	384	
Graduación de calidad uniforme de llanta .....	339	
Guantera .....	84	
<b>H</b>		
Hora .....	97	
HVAC (ctrl clima) .....	187, 192	
<b>I</b>		
Iluminación de Entrada .....	132	
Iluminación de LED .....	311	
Inclinación auto espejos en marcha atrás .....	32	
Indicador		
Peatón al frente .....	112	
Vehículo al frente .....	112	
Indicador de peatón al frente .....	112	
Indicadores		
Indicadores y luces de advertencia .....	100	
Infoentretenimiento		
Cómo usar el sistema .....	138	
Información general		
Cuidado del vehículo .....	287	
Remolque .....	273	
Servicio y mantenimiento .....	365	
Inmovilizador .....	30	
Inspección		
Múltiples puntos de vehículo .....	368	
Inspección de vehículo de múltiples puntos (MPVI) .....	368	
Intermitentes de advertencia de peligro .....	130	
Introducción .....	2, 134	
Introducción del Tablero de instrumentos .....	4	
Invierno		
Conducción .....	206	
Llantas .....	322	
<b>L</b>		
Limpiaparabrisas		
Lavador trasero .....	95	
Reemplazo de cuchilla .....	308	
Limpieza		
Cuidado exterior .....	356	
Cuidado interior .....	360	
Líquido		
Frenos .....	305	
Lavador .....	304	
Transmisión automática .....	296	
Líquido del lavaparabrisas .....	304	
Líquidos y lubricantes recomendados .....	371	
Llanta de refacción		
Compacta .....	349	
Llanta de refacción compacta .....	349	
Llanta ponchada .....	342	
Cambio .....	343	
Llantas .....	321	
Alineación de ruedas y balanceo de llantas .....	340	
Cadenas .....	341	
Cambio .....	343	
Cambio de ruedas .....	340	
Compra de llantas nuevas .....	337	
Cuándo se deben reemplazar las llantas .....	336	
Designaciones .....	325	
Etiquetado de flanco .....	323	
Funcionamiento de monitor de presión .....	331	
Graduación de calidad uniforme de llanta .....	339	
Inspección .....	335	
Invierno .....	322	
Llanta de refacción compacta .....	349	
Luz de presión .....	114	
Presión .....	328, 329	
Rotación .....	335	
Si se poncha una llanta .....	342	
Sistema de monitoreo de presión .....	330	
Tamaño diferente .....	338	
Terminología y definiciones .....	326	

Llantas (cont.)	
Todas las estaciones .....	322
Llantas para todas las estaciones .....	322
Llantas para verano .....	322
Llaves .....	6
Operación remota .....	7
Remoto .....	7
Luces	
Advertencia de combustible bajo .....	115
Advertencia de temperatura de refrigerante del motor .....	113
Advertencia del sistema de frenos .....	109
Advertencia del sistema de frenos antibloqueo (ABS) .....	110
Ahorrador de Batería de Iluminación Exterior .....	133
Asistencia de conservación de carril .....	111
Aviso encendido .....	116
Cambiador de luces altas/bajas .....	128
Cambio de desempeño .....	111
Claxon óptico .....	129
Control de estabilidad electrónico (ESC) apagado .....	113
Control de iluminación .....	131
Control de modo del conductor .....	113
Control de velocidad constante adaptativo .....	116
Controles de exterior .....	127

Luces (cont.)	
Cortesía .....	131
Curvas .....	131
Diodos emisores de luz (LED) .....	311
Diurnas (DRL) .....	129
Domo .....	131
Entrada .....	132
Estado de las bolsas de aire .....	106
Freno de estacionamiento eléctrico .....	110
Indicador de falla (Revise el motor) .....	107
Lectura .....	132
Luces altas encendidas .....	115
Luz de control de velocidad constante .....	116
Medidores e indicadores .....	100
Presión de aceite del motor .....	114
Presión de llantas .....	114
Puerta entreabierta .....	116
Recordatorio de Apagado de Lámparas Exteriores .....	128
Recordatorios de cinturón de seguridad .....	105
Revise el motor (Indicador de falla) .....	107
Salir .....	133
Seguridad .....	115
Service Electric Parking Brake (Dé servicio al freno eléctrico de estacionamiento) .....	110

Luces (cont.)	
Sistema de carga .....	107
Sistema de control de tracción (TCS)/Luz de control de estabilidad electrónica .....	112
Tracción en todas las ruedas .....	111
Tracción inactiv .....	112
Luces de cortesía .....	131
Luces de domo .....	131
Luces de operación diurna (DRL) .....	129
Luces de Viraje .....	131
Luces lectura .....	132
Luces, advertencia de peligro .....	130
Luz de advertencia de combustible bajo .....	115
Luz de apagado del control de estabilidad electrónica (ESC) .....	113
Luz de salida .....	133
Luz indicadora de luces altas encendidas .....	115
Luz indicadora de malfuncionamiento .....	107
Luz Revise el motor (Indicador de falla) .....	107
<b>M</b>	
Manejo a alta velocidad .....	329
Manómetro	
Combustible .....	104

Manómetro (cont.)		Motor (cont.)		Odómetro (cont.)	
Luces de advertencia e indicadores ....	100	Funcionamiento mientras se		Viaje .....	104
Odómetro .....	104	encuentran estacionado .....	221	Odómetro del viaje .....	104
Odómetro del viaje .....	104	Luz de advertencia de temperatura		OnStar .....	385
Tacómetro .....	104	de refrigerante .....	113	Información adicional .....	388
Temperatura del refrigerante del		Luz de motor (Indicador de falla) .....	107	Resumen .....	386
motor .....	105	Luz de presión de aceite .....	114	Orientación	
Velocímetro .....	104	Medidor de temperatura de		Problemas con la ruta .....	159
Manual		refrigerante .....	105	<b>P</b>	
Modo .....	225	Mensajes de potencia .....	123	Pantalla superior (HUD) .....	119
Mapas .....	151	Recorrido de la correa de		Parabrisas	
Medios		transmisión .....	377	Limpiador/lavador .....	93
Evitar dispositivos no confiables .....	145	Sistema de enfriamiento .....	298	Reemplazarlo .....	309
Mensajes		Sistema de vida de filtro de aire .....	296	Partes de reemplazo	
Potencia del motor .....	123	Sistema de vida del aceite .....	295	Bolsas de aire .....	70
Vehículo .....	122	Sobrecalentamiento .....	303	Mantenimiento .....	372
Velocidad del vehículo .....	123	Visión general del compartimiento .....	290	Pasajero	
Modo		<b>N</b>		Filtro de aire del compartimiento .....	195
Control del conductor .....	232	Navegación		Indicador de estatus de la bolsa	
Monóxido de carbono		Cómo usar el sistema .....	148	de aire .....	106
Compuerta levadiza .....	21	Destino .....	152	Sistema de detección .....	65
Conducción en invierno .....	206	Servicios conectados .....	392	Peligro, Advertencia, y Precaución .....	2
Emisiones del motor .....	220	Símbolos .....	151	Pérdida de control .....	200
Motor		Niños Mayores, Asientos de seguridad .....	71	Periférico	
Arranque .....	214	<b>O</b>		Sistema de visión .....	247
Calentador .....	216	Odómetro .....	104	Poner en marcha el vehículo mientras	
Depurador/Filtro de aire .....	297			está estacionado .....	221
Escape .....	220				

Portavasos .....	84
Posición	
Vehículo .....	158
Posiciones del encendido .....	213
Precaución, Peligro, y Advertencia .....	2
Privacidad	
Registro de datos del vehículo .....	383
Problemas con guía de ruta .....	159
Procedimiento de Satisfacción al	
Cliente .....	378
Programa de asistencia, en el camino .....	380
Programa de mantenimiento .....	366
Líquidos y lubricantes	
recomendados .....	371
Puente	
Arranque - Norteamérica .....	350
Puerta	
Bloqueo retardado .....	19
Luz de Puerta entreabierta .....	116
Seguros .....	16
Seguros eléctricos .....	19
Puerto	
USB .....	145
Puerto USB .....	145
Puntal(es) neumáticos .....	309
Puntales	
Neumáticos .....	309

<b>Q</b>	
Quemacocos .....	38
<b>R</b>	
Radiador .....	298
Radio	
Declaración de frecuencia .....	383
Radio AM-FM .....	141
Recepción .....	144
Satélite .....	143
Sistema de datos (RDS) .....	143
Radio AM-FM .....	141
Radio satelital .....	143
Recomendado	
Combustible .....	270
Reconocimiento	
Voz .....	160
Reconocimiento de voz .....	160
Recopilación de datos	
OnStar .....	385
Sistema de Infoentrenimiento .....	385
Recorrido de la correa de	
transmisión, motor .....	377
Recorrido, correa de transmisión del	
motor .....	377
Red de conveniencia .....	89
Red, Comodidad .....	89

Reemplazo	
Partes del sistema del cinturón de	
seguridad después de una colisión .....	59
Sistema de bolsas de aire .....	70
Reemplazo de focos .....	310
Direccionamiento de los faros .....	310
Refrigerante	
Luz de advertencia de temperatura	
del motor .....	113
Medidor de temperatura del motor .....	105
Registradores de datos, Eventos .....	384
Reloj .....	97
Remolcar vehículo recreativo .....	354
Remolque	
Características de conducción .....	273
Control de balanceo (TSC) .....	283
Control de balanceo del	
remolque (TSC) .....	283
Equipo .....	280
Información general .....	273
Remolque .....	277
Vehículo recreacional .....	354
Remoto	
Arranque de vehículo .....	15
Llave .....	7
Operación de llave .....	7
Rendimiento	
Luz de cambios .....	111

Reporte de defectos de seguridad	Seguridad (cont.)	Servicios conectados (cont.)
General Motors ..... 383	Seguros ..... 20	Diagnósticos ..... 394
Requisitos relativos a materiales de	Vehículo ..... 28	Navegación ..... 392
perclorato, California ..... 287	Seguridad del vehículo	Servicios para aplicaciones especiales .... 370
Respaldos reclinables ..... 43	Bloqueo de la columna de dirección .... 29	Si el sistema necesita servicio ..... 159
Restricciones para niños	Seguridad OnStar ..... 387	Simbolos ..... 2
ISOFIX ..... 80	Seguros	Navegación ..... 151
Niños Mayores ..... 71	Bloqueo retardado ..... 19	Sistema
Sistemas ..... 72	Protección de bloqueo ..... 20	Bolsa de aire ..... 60
Sujeción ..... 82	Puerta ..... 16	Infoentrenimiento ..... 385
Restricciones que aseguran al niño .... 82	Puerta automática ..... 20	Portaequipajes ..... 90
Resumen ..... 135	Puerta eléctrica ..... 19	Posicionamiento global ..... 158
Tablero de instrumentos ..... 4	Seguridad ..... 20	Vida de filtro de aire del motor .... 296
Revisión del sistema de seguridad ..... 58	Seguros de puertas para niños ..... 20	Sistema de bolsas de aire ..... 60
Rodaje de vehículo nuevo ..... 212	Señales de giro y cambio de carril ..... 130	¿Cómo se activa una bolsa de aire? .... 63
Rotación, llantas ..... 335	Servicio ..... 195	¿Cuándo se debe inflar una bolsa
Ruedas	Accesorios y modificaciones ..... 287	de aire? ..... 62
Alineación y balanceo de llantas ..... 340	Identificación de partes ..... 374	¿En dónde están las bolsas de aire? .... 61
Reemplazarlo ..... 340	Luz de freno eléctrico de	¿Qué observará después de que se
Tamaño diferente ..... 338	estacionamiento ..... 110	infle una bolsa de aire? ..... 64
<b>S</b>	Mantenimiento, Información	¿Qué provoca que se infle una bolsa
Salidas	general ..... 365	de aire? ..... 63
Eléctrico ..... 97	Realizar usted mismo el trabajo ..... 288	Revisión ..... 70
Seguridad	Servicio de la bolsa de aire ..... 69	Sistema de detección de pasajeros ..... 65
Alarma del vehículo ..... 28	Servicios	Sistema de enfriamiento ..... 298
Luz ..... 115	Aplicación especial ..... 370	Sistema de frenos antibloqueo (ABS) .... 227
OnStar ..... 387	Servicios conectados	Luz de advertencia ..... 110
	Conectividad ..... 393	Sistema de Infoentrenimiento ..... 385

Sistema de monitoreo, presión de las llantas .....	330
Sistema de Posicionamiento Global (GPS) .....	158
Sistema de visión nocturna .....	263
Sistema eléctrico	
Bloque de fusibles del compartimiento del motor .....	313
Bloque de fusibles del compartimiento trasero .....	319
Bloque de fusibles del tablero de instrumentos .....	316
Fusibles y cortacircuitos .....	312
Sistema remoto universal .....	123
Operación .....	126
Programación .....	124
Sistemas anti robo .....	30
Inmovilizador .....	30
Sistemas de Asistencia	
Alerta de cambio de carril (LCA) .....	265
Alerta de peatón atrás .....	255
Alerta de Tráfico Trasero Cruzando (RCTA) .....	256
Alerta de zona ciega (SBZA) .....	265
Asistencia de estacionamiento automático (APA) .....	251
Asistente de mantenimiento de carril (LKA) .....	267

Sistemas de Asistencia (cont.)	
Avanzado .....	245
Cámara de visión trasera (RVC) .....	247
Conducción .....	257
Estacionamiento .....	250
Estacionamiento y reversa .....	246
Frenado automático de emergencia (AEB) .....	259
Frenado automático en reversa (RAB) .....	254
Frenado de peatón al frente (FPB) .....	261
Sistema de alerta de colisión frontal (FCA) .....	257
Sistema de visión panorámica .....	247
Visión nocturna .....	263
Sistemas de control de clima	
Automática dual .....	187
Trasera .....	192
Sistemas de Restricción para Niños	
ISOFIX .....	80
Sistemas de seguridad	
Dónde colocar .....	76
Sistemas de transmisión	
Tracción en las cuatro ruedas .....	227, 307
Sobrecalentamiento, motor .....	303

<b>T</b>	
Tablero .....	4
Tacómetro .....	104
Tapetes .....	363
Techo	
Quemacocos .....	38
Sistema de bastidor .....	90
Teléfono	
Apple CarPlay y Android Auto .....	171
Bluetooth .....	166, 167
Todo terreno	
Conducción .....	201
Recuperación .....	200
Tracción	
Control/Control electrónico de estabilidad .....	230
Luz de apagado .....	112
Luz de Sistema de control (TCS)/Control electrónico de estabilidad .....	112
Tracción en las cuatro ruedas .....	227, 307
Luz .....	111
Transmisión	
Automática .....	221
Líquido, automático .....	296
Transmisión automática	
Modo manual .....	225

Transporte	
de vehículo deshabilitado .....	352
Tras	
Almacenamiento .....	85
Asientos .....	48
Asientos con calefacción .....	51
Descansabrazos de asiento .....	51
Espejo de cámara .....	33
Lavador/limpiador de ventana .....	95
Sistemas de control de clima .....	192

**U**

Uso	
Este manual .....	2
Sistema de Infoentrenamiento .....	138
Sistema de navegación .....	148

**V**

Vehículo	
Arranque remoto .....	15
Control .....	199
Grabación de datos y privacidad .....	383
Indicador al frente .....	112
Límites de carga .....	208
Mensajes .....	122
Mensajes de velocidad .....	123
Número de Identificación (VIN) .....	374
Posición .....	158
Seguridad .....	28

Vehículo (cont.)	
Símbolos .....	2
Sistema de alarma .....	28
Vehículo atascado .....	208
Vehículo deshabilitado	
Transporte .....	352
Velocímetro .....	104
Ventanas .....	35
Eléctrico .....	36
Ventilación, aire .....	194
Viseras .....	38



NÚMERO DE PARTE. 86805471 A

